



Catálogo productos GEA

2017 - 2018

Bienvenido a GEA Group AG



GEA es uno de los mayores proveedores de tecnología de proceso para la industria alimentaria y para una amplia gama de otras industrias.

Como grupo tecnológico internacional, la compañía se concentra en soluciones y componentes de procesos líderes en el mundo para procesos de producción sofisticados.



Al decidirse por un sistema de GEA, usted está invirtiendo en alta capacidad de asesoramiento, ventas y servicio. Somos un socio fuerte para usted: antes, durante y después de adquirir un producto.

Encontrará, muy cerca, un asesor personal y un servicio de ventas disponible.

¡Usted puede confiar en GEA a toda hora!

Amplia red de distribución siempre a su servicio:

contacte con nosotros, le indicaremos su distribuidor más cercano o entre en nuestra página web www.gea.com

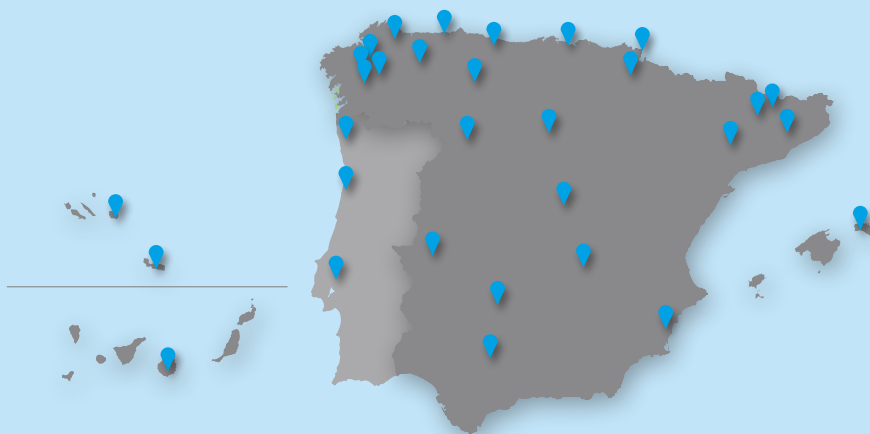

Índice

GEA higiene para las instalaciones	05 - 17
CircoSuper · CircoPower · CircoSan · CircoFlush · Circo-Oxy · AgroClair · cuidado de las manos · Circo Descal · CircoXtra · PedicoSan Zorbisan Plus · Cliniwash · Dermapré-LuxPré-SensoPré · DermaPre F · OxycidePré · SalvoSpray · LuxSpray · SensoSpray · LuxDip · SensoDip BiseptDip · SalvoDip · Profilaxis secado · Reagent N · SalvoCare Mint · PortaSpray · Accesorios	
GEA filtros de leche cosidos	18 - 19
Lubricantes, aceites y accesorios	20 - 22
Productos y accesorios para limpieza de ubre	23 - 25
Papel para ubres · Paños · Lana de madera · Delantales de ordeño	
Asistencia al parto	26
VetGel · Guantes desechables	
Higiene en el ordeño	27 - 29
Protectores de manga · Soporte para filtros de leche · Guantes de nitrilo	
Gea juegos de ordeño vacas	30 - 39
Juego de ordeño IQ por cuartos · ApolloMilkSystem · Juego de ordeño Classic 300	
Pezoneras	40 - 51
ClassicPro de silicona · Pezoneras IQ · IQ PRO · IQ LINER · ClassicLiner 029 · Classic Multipieza · Classic Monoblock · Monoblock ClassicLiner USA · ClassicPro GQ · ClassicPro Tri-Circle · ApolloIQ Liner · Sistemas Ordeño Automático (AMS) · Casquillos pezoneras · Mirillas	
LECC lavado juego de ordeño	52 - 56
Lecc Standard · Comfort · Manguitos · Adaptadores · Soportes · Recambios · Dispositivos · Pulverizadores · Distribuidores	
Juego de ordeño ovejas y cabras TopFlow	57 - 59
Pezoneras · Recambios	
Juego de ordeño OviTwin / CapriTwin	60 - 61
Pezoneras · Recambios · Modelo 200 · Pezoneras ovejas / cabras caucho	
Mangueras y tubos de leche y vacío	62 - 66
Mangueras largas de leche de caucho · Tubos cortos de leche de caucho · Mangueras de silicona y de vacío de PVC Mangueras de vacío de caucho · Herramientas	
Lavado	67 - 71
CompassPlus · SineTherm · Dosificadores automáticos · Accesorios · Piletas de lavado	
Correas y poleas	72 - 75
En "V" métricas · SP europeas · Clásicas · Poleas para bombas de vacío RPL RPS · Contador horas de servicio Juego piezas de transformación engrasador bomba vacío	
Protocolo mantenimiento sala de ordeño GEA	76
Service Kits	77 - 79
Kits Bombas de vacío · Kits Lavado automático · Kits Juego de ordeño · Kits Transporte de leche · Kits Válvulas reguladoras de vacío Kits Pulsación · Kits Control ordeño · Kits Gestión de ordeño · Kits Refrigeración	
Accesorios y cubos para ordeño	80 - 83
GEA Cubos de ordeño · Accesorios · Pulsador Vacupuls Constant · Tapas de cubo de ordeño · Medidores de leche · Separadores de leche Esponjas · Tapones	
Identificación vacuno	84 - 87
CowScout · Responder · Repuestos · Protección · Collares de cuello y pata · Casquillo de quita y pon	
GEA Cow Comfort	88
Cepillos eléctricos vacas	89 - 92
E-Brush · M-Brush · CowCleaner · Recambios · Cepillos para vacunos	
Confort animal	93 - 97
Pavimento para sala de ordeño · Colchonetas de goma · Camas de agua · Ventiladores	
Asistencia al parto	98 - 101
Extractor para partos HK · Trabas para patas · Arneses · Mantas · Elevadores	
Cubos bebedero, tetinas y botellas	102 - 110
Válvulas · Tetinas · Cubos · Bebederos · Soportes · Anillos obturadores · Varillas · Biberones · Jeringas · Botellas para alimento sólido	
Manejo del calostro	111
ColostroStart · Refractómetro · Colostrómetro	
Calentadores de leche	112 - 114
Calentadores de leche para terneros · Tanque calentador	
Bebederos con protección anticongelación	115

Índice

Casetas para terneros	116 - 127
Serie CalfHouse · Casetas para terneros individuales · Casetas grandes para terneros · Iglús · Jaula para terneros Casetas terneros interior modular · Boxes modulares	
Accesorios para las casetas de terneros	128 - 129
Cortina de tiras · Comederos · Heneras · Escudillas · Cubos · Soportes	
Mantas para terneros	130
Bombas y accesorios	131 - 132
Bombas · Grifos · Pistolas	
Higiene en el ordeño	133
Pistolas de manguera · Lanza de espuma · Uniones · Racor · Contraracor	
Protección de ubres	134 - 135
Vendajes · Sostenes de ubres · Cánulas · Dilatadores	
Test de diarrea	136
Análisis de leche	137 - 138
Paleta para prueba de California · Prueba de mastitis · Papel indicativo · Coladores de leche · Jarras de preordeño · Recipiente de medición	
Higiene en el ordeño	139 - 142
Cepillos · Escobones · TailWell2® Power Tail Trimmer · Quemadores de pelos	
Descornado	143 - 144
Descornadores de batería · Descornadores con transformador · Soldador de conexión directa · Descornador GasBuddex · Lápiz descornador Descornador de sierra con hoja TECNALL · Spray refrigerante IceCool	
Destete	145
Control	146
Pinza de ordeño · Evitacoces	
Artículos para veterinarios	147
Imanes en jaula · Introdutores	
Cabezadas para vacunos	148
Cuerdas	149
Cuidado de cascos y pezuñas	150 - 162
Pediluvios PediCuRx · Bandejas · Bañeras · Alfombras · Discos de corte de pezuñas · Legras · Afiladores · Piedras de afilar · Escofinas Cuchillas · Maza de herraje · Tenazas · Pinzas · Martillos · Vendajes · Zapatos · Technobase 2CB · Technovit · Tacos de madera · Walkease Vendas · Cinta americana	
Agujones eléctricos	163 - 164
Agujones · Empujadores · Vástago flexible	
Guantes Keron Works	165 - 168
Guantes para la mecánica de precisión Gnitter · Guantes de piel · Guantes de invierno · Guantes de látex · Guantes de punto fino Guantes Activ Grip Advance · Guantes protectores cortes Safe 5	
Trampas para ratas y ratones	169
Amarres de calidad extra	170 - 172
Collares de amarre · Cadenas para collar	
Esquiladoras y accesorios	173 - 177
Esquiladoras de vacuno · Esquiladora de caballos · Esquiladoras de ovejas · Juegos de cuchillas	
Marcación	178 - 183
Spray marcador · Lápiz para marcar · Tinta · Tijera para marcar ganado · Pintura para marcar · Kit de tinta para marcar ganado Marcas para colgar al cuello · Pulseras · Collares · Fichas de número	
Piedras para lamer y soportes	184
Comederos	185 - 193
Comederos · Capazos · Cubos · Escudillas · Soportes de pared · Tapones de cierre · Heneras · Forrajeras · Redes para el ahorro de forraje Comedero para caballos · Forrajeras para caballos	
Bebederos	194 - 205
Bebederos · Estribo de protección universal · Abrevaderos · Bombas para pasto · Kit de conexión a un contenedor IBC · Válvula flotador	
Básculas y dispositivos de medición	206 - 208
PS Báscula para animales · Básculas de mesa digitales · Básculas colgantes digitales · Báscula con plataforma DSB · Cortina PVC	
Palas medidoras y para pienso, cubos y cazos	209
Escobas y accesorios	210 - 212
Escobas · Soportes de palo de repuesto · Escobas de agua	

Índice

Pulverizadores de cal	213
Empujadores, rastrillos, rasquetas	214 - 215
Rasquetas de estiércol líquido de plástico · Recogedores de excrementos · Cazo para estiércol · Rasquetas para agua · Rascadores de goma Rasquetas de excrementos y estiércol líquido	
Horcas de calidad	216
Horcas para estiércol · Horcas para viruta · Horcas para viruta y para pacas · Rastrillos · Horca para silo · Horca para maíz	
Palas	217 - 218
Palas de aluminio · Accesorios para palas · Pala para nieve y grano	
Productos para establos y granjas	219 - 221
Medidores de humedad de cereales FSN, FSK WDN 1B · Medidores de humedad para heno y paja FLK · Cortina de tiras de PVC	
Lonas y accesorios	222
Red de protección SafeNet · Gancho expansor para redes de protección · Cinta adhesiva para la reparación de silos	
Iluminación para establos y exteriores	223 - 224
Foco LED para interior · Lámpara led para establo MultiLED	
Tubos LED y luminarias para lugares con humedad	225 - 227
Tubos LED · Luminarias para lugares con humedad para tubos LED · Focos LED	
Lucha contra insectos, dispositivos eléctricos y trampas	228 - 230
Matamoscas · Rollo atrapamoscas · Láminas atrapamoscas · Atrapamoscas de establo · Rollo de repuesto	
Cánulas Robins IB y IBD	231
Agujas de inyección Robins IBD · HSW barra de vacunación	
Accesorios veterinarios	232 - 235
Jeringas bucales · Jeringas de dosificación · Piezas de repuesto para jeringas · Termómetros digitales · Cánulas	
Reproducción de ovejas	236 - 239
Arnés marcador · Pastillas · Bebederos para corderos · Cubierta para Multi Feeder · Cubos para corderos Piezas de repuesto para cubo de corderos · Biberones · Soportes para biberones · Tetinas · Roslam · Spray de adopción · Extractores para partos Antiprolapso · Arnés antiprolapso · Abrigos para corderos	
Control / Amarre	240 - 241
Bastones · Gancho para bastón · Pala de pastor · Bata de pastor · Delantal para carneros · Collares · Cabezadas	
Botas profesionales y de seguridad	242 - 245
Lavabotas · Botas flotantes · Botas de trabajo · Botas de seguridad · Botas de invierno · Plantillas	
Ropa de protección	246 - 247
Batas desechables · Monos desechables · Mono de lavado y limpieza · Fundas para zapatos · Gorros · Bolsa para el cinturón	
Preparados dietéticos y de calcio	248 - 251
Agrolyt® Powder · Agrobac®-K Powder · Agrodial®-K Powder · Surlac® Liquid · Calz-o-Phos · LaktaStart® suplemento posparto Introduccion · Salyt® Liquid · Vitamulgo® Liquid · B-oral Liquid · Antidiarreico INTERLAC-PECTIN · Oregastrol®-akut pasta Probiocol®-K pasta · Ferro vital®-K pasta de hierro	
Pastores Eléctricos	252 - 262
Así trabaja un pastor eléctrico · ¿Cuántos cables y a qué altura? · Explicación de símbolos · Cerca Eléctrica · Tabla pastores eléctricos Pastores 230 V · DUO Units	
12 Volt GPS	263
Baterías recargables de 12 voltios	264 - 265
Adaptadores · Mobil Power AD	
Tecnología solar de 12 voltios y kits inicio	266 - 270
Sun Power · Paneles solares · Solar kit · Starter Kit · Módulos solares · Unidades solares · Paneles solares	
Caja de batería de metal	271
Cajas antirrobo · Cajas de batería · Juegos antirrobo · Cajas protectoras	
Baterías secas	272 - 275
Baterías secas de 9 volt · Adaptadores de red	
Pastores eléctricos Hobby y pastores eléctricos de entrenamiento para vacas	276
AKOtronic · Compact Power · Tomas a tierra	
Baterías	277 - 278
Pilas Alcalinas · Baterías secas · Baterías recargables húmedas · Cargadores de baterías	
Productos de seguridad para cercas	279 - 280
Probador de línea de cercas sin varilla de tierra · AKO medidor voltios digital · Verificadores cercas · Tester cercas AKO · Tomas de tierra Varillas de tierra	

Índice

Equipo de tierra y valla	281
Cables subterráneos de alto voltaje · Kit de conexión de resina de fundición	
Conductores	282
TopLine & TopLine Plus · EconomyLine	
Cintas cerca	283 - 284
TopLine Plus Cinta · TopLine Cinta cerca · Cintas cerca EconomyLine · Cinta de cerca Double Pack EconomyLine	
Cuerdas para cercas	285 - 287
TopLine plus · EconomyLine · TopLine Plus Polywires · TopLine Polywire · EconomyLine Polywire · EconomyLine Alambre cruzado EconomyLine cable mono	
Alambres eléctricos	288
Alambres de cerca de aluminio · Alambres galvanizados · Alambres de acero galvanizado	
Litzclip® cinta y conector de cuerda	289 - 290
Conector de cinta · Safety Link – Litzclip® · Wire Connector Litzclip® · Gate Handle Connector para Tape – Litzclip®	
Conexión y accesorios de toma de tierra	291
Cables de conexión a tierra · Cables de conexión	
Reels	292 - 293
Bobinas · Multi post	
Postes de fibra de vidrio y accesorios	294
Postes redondos de fibra de vidrio · Ojales de plástico · Postes ovales de fibra de vidrio · Aislante de repuesto / adicional	
Postes y accesorios	295 - 304
Postes de madera Octo Wood · Postes de plástico · Ojales adicionales · Postes reciclados · Postes metálicos · Aisladores de poste · Multi Post Postes de acero · Postes trenza	
Aisladores	305 - 312
Aisladores de anillo · Hilo auto-cortante · Aislador de esquina y distancia · Tensores de cinta · Clips aisladores · Cintas adhesivas Aislador de cinta · Tube Insulator · Aislador de tornillo · Aislador de clavos · Aisladores de mango de puerta · Conectores	
Mangos de puertas	313 - 314
Mango de puerta · Cerradura de puerta · Kit de puerta	
Sistemas de puerta	315
Red de ovejas	316
Sistema cercas fijas	317 - 328
Redes de disuasión de animales silvestres	329 - 332
WildNet · Post de plástico Titan PLUS · Premium polywire Jabalí · WolfNet	
Cercas permanentes	333 - 335
Postes conductores · Taladros · Pinzas de granja · Tensionador de línea · Filtro de alambre permanente · Conector de alambre galvanizado Muelle de ecualización de temperatura · Tensores · Conector de alambre Gripple	
Accesorios bomba de vacío	336
Ordeño móvil	337
Amamantadoras para terneros DairyFeed J	338
Accesorios cría terneros	339 - 342
Carro móvil dosificador de bebida para terneros Milkbuggy · Amamantadoras DairyFeed · Purificador de leche UVPure	
Amamantadoras para corderos y cabritos	343
Software de gestión	344
Sistemas de refrigeración inteligentes de GEA	345 - 351
TCool - la serie de tanques de leche · VCool - hasta lo más alto en rentabilidad · PCool – cuba refrigeradora de leche · XeCool Tanque de almacenamiento intermedio GEA · Recuperación de calor WRA · Refrigerador de placas PK	
Soluciones de manejo de estiércol	352 - 355
Bombas articuladas para la homogenización y bombeo purín Houle · Separadores sólido-líquido Houle XScrew, XPress, Sloped Screen, FAN PSS	
GEA FRone	356
SRone / SRone+	357
Equipamiento establos	358
Arrobadera Royal De Boer por cable · Arrobadera HOULE por cable	
GEA DairyProQ	359
Monobox GEA	360



Higiene para las instalaciones

CircoSuper AFM/SFM

Vaya a lo seguro con una relación ideal de precio y eficiencia

Limpieza circuitos (CIP) y tanques de frío CircoSuper CircoSuper AFM y SFM logran un gran poder de lavado, con componentes especialmente formulados con acción desinfectante. CircoSuper garantiza un estado libre de gérmenes en la instalación, y una larga vida útil de los componentes sensibles.



Sus ventajas de un vistazo:

- CircoSuper AFM / SFM libera la instalación de ordeño y los tanques de frío de incrustaciones y protege los materiales
- lavado confiable, poca espuma
- eficiente relación precio / servicio
- desinfecta confiablemente la instalación
- apto para componentes de todos los productos
- adecuado para aguas blandas y semi-duras
- dosificación recomendada: 40 ml / 10 l



Núm. ref.	Nombre	Descripción	Presentación
7724-1022-500	CircoSuper AFM	Detergente alcalino y clorado, dosificación 0,4-0,8%	25 kg
7724-1025-400	CircoSuper AFM	Detergente alcalino y clorado, dosificación 0,4-0,8%	240 kg
7724-1026-200	CircoSuper AFM	Detergente alcalino y clorado, dosificación 0,4-0,8%	1200 kg
7724-3022-500	CircoSuper SFM	Detergente ácido dosificación 0,4-0,8%	25 kg
7724-3025-400	CircoSuper SFM	Detergente ácido dosificación 0,4-0,8%	240 kg
7724-3026-200	CircoSuper SFM	Detergente ácido dosificación 0,4-0,8%	1200 kg

Higiene para las instalaciones

CircoPower AFM/SFM

Poder concentrado y máxima efectividad

CircoPower, con su fórmula exclusiva para diluir, es muy potente, y redefine lo que significa ahorrar produciendo leche de calidad: CircoPower se adapta individualmente a cada sistema de ordeño y de frío con una exactitud que casi no tiene igual. El resultado es un lavado perfecto y, en suma, usted gana con cada litro producido de leche cruda de calidad superior.

cada gota significa una ganancia

“Coste por lavado” tal vez aún suene extraño, sin embargo el empleo económico de CircoPower le permitirá reducir el consumo hasta un 50% con respecto a detergentes comunes. Cada ciclo de su programador automático de lavado será una ganancia para su bolsillo, y, a su vez, cada mililitro que usted ahorre será en favor del medio ambiente



Sus ventajas de un vistazo:

- con CircoPower usted se beneficiará de un lavado de rendimiento excelente
- consumo extremadamente bajo
- respetuoso con el medio ambiente, tanto por el bajo consumo de químicos como por el poco material de embalaje
- protege los materiales que conducen la leche
- ideal para todos los sistemas de ordeño, lavado óptimo también para producción de leche con mucha grasa (ovejas, cabras, búfalas)
- apto para todo tipo de dureza, incluso para aguas difíciles
- la dosificación es de 25 – 35ml / 10 l según el grado de dureza del agua



Núm. ref.	Nombre	Descripción	Presentación
7724-1042-500	CircoPower AFM	Detergente alcalino y clorado dosificación 0,2-0,35%	25 kg
7724-1045-400	CircoPower AFM	Detergente alcalino y clorado dosificación 0,2-0,35%	240 kg
7724-1046-200	CircoPower AFM	Detergente alcalino y clorado dosificación 0,2-0,35%	1200 kg
7724-3042-500	CircoPower SFM	Detergente ácido dosificación 0,2-0,35%	25 kg
7724-3045-400	CircoPower SFM	Detergente ácido dosificación 0,2-0,35%	240 kg
7724-3046-200	CircoPower SFM	Detergente ácido dosificación 0,2-0,35%	1200 kg

Higiene para las instalaciones

Producto sanitización CircoSan DFM

Producto líquido a base de cloro activo. Para la higienización de equipos de ordeño y tanques de frío.

Núm. ref.	Nombre	Descripción	Presentación
4072-3991-025	CircoSan DFM	Producto líquido a base de cloro activo	25 kg
4072-3991-200	CircoSan DFM	Producto líquido a base de cloro activo	200 kg
4072-3991-000	CircoSan DFM	Producto líquido a base de cloro activo	1000 kg



Producto sanitización CircoFlush

Producto líquido a base de ácido peracético y peróxido de hidrógeno. Para la higienización de equipos de ordeño y tanques de frío.

Aplicación segura.

Su baja concentración permite el empleo seguro del ácido peracético durante la desinfección en frío por inmersión o por rociado.

Biodegradable. Se descompone al reaccionar con sustancias orgánicas, como por ejemplo leche en vinagre y agua.

Evita la infección entre vacas. Su uso continuado evita la transmisión de patógenos de una ubre a la otra. Actúa contra bacterias, hongos, virus y esporas.



Núm. ref.	Nombre	Descripción	Presentación
7724-8022-200	CircoFlush PE 5	Producto a base de ácido peracético al 5% y peróxido de hidrógeno	22 kg
7724-8033-000	CircoFlush PE 15 N	Producto a base de ácido peracético al 15% y peróxido de hidrógeno	30 kg
7724-8035-200	CircoFlush PE 15 N	Producto a base de ácido peracético al 15% y peróxido de hidrógeno	220 kg
7028-2454-000	Tiras de Prueba	PES 100-500ppm	100 piezas
7028-2454-010	Tiras de Prueba	PES 500-2.000ppm	100 piezas

Producto sanitización Circo-Oxy

Producto líquido a base de peróxido de hidrógeno para la higienización de las aguas de la explotación. Circo-Oxy se muestra muy efectivo para la desincrustación, limpieza, e higienización del agua en conducciones y sistemas de distribución de agua gracias a su gran poder sanitizante y algicida.

Núm. ref.	Nombre	Descripción	Presentación
4370-3002-300	Circo-Oxy	Producto líquido a base de peróxido de hidrógeno	23 kg
4370-3002-000	Circo-Oxy	Producto líquido a base de peróxido de hidrógeno	230 kg
4370-3001-240	Circo-Oxy	Producto líquido a base de peróxido de hidrógeno	1080 kg
4370-2454-000		Tiras prueba peróxido	

Detergentes de limpieza externa de superficies AgroClair

Los productos AgroClair de GEA hacen posible que las superficies del establo, de la sala de ordeño y de la sala de leche queden profundamente limpias. Ya sean sedimentos fuertemente incrustados o superficies delicadas GEA ofrece gran variedad de detergentes, adecuados para cada situación.

Núm. ref.	Nombre	Descripción	Presentación
7724-7031-200	AgroClair AFM	Detergente alcalino espumante con cloro	12 kg
7724-7032-300	AgroClair AFM	Detergente alcalino espumante con cloro	23 kg
7724-7061-000	AgroClair M	Detergente a base de amoníaco	10 kg
7724-7052-000	AgroClair M	Detergente a base de amoníaco	20 kg
7724-7041-200	AgroClair SFM	Detergente ácido	12 kg
7724-7042-300	AgroClair SFM	Detergente ácido	23 kg



Cuidado de las manos

Limpiador de manos con abrasivo

Limpiador de manos fluido para suciedad moderada o fuerte con origen en aceites, grasas, lubricantes en la industria, los talleres y la agricultura

- contiene sustancias cuidadosas con la piel que limpian con suavidad y cuidan con excelentes hidratantes
- agentes abrasivos especiales que son suaves con la piel
- sin silicona, disolventes ni jabón
- no atasca los desagües
- pH adaptado a la piel humana
- testado dermatológicamente



7315-0784-000 + 7315-0782-000

Núm. ref.	Descripción
7315-0780-000	500 ml
7315-0781-000	2500 ml
7315-0784-000	2.500 ml + bomba dosificadora
7315-0782-000	Soporte de pared para 7315-0781-000
7315-0783-000	Bomba dosificadora para 7315-0781-000



Pasta limpiamanos

• con harina de madera especial (sin arena) • ligeramente perfumada • gran fuerza limpiadora pero especialmente suave • con elementos abrasivos naturales, ecológicos y cuidadosos con la piel • pH adaptado a la piel humana • sin silicona, disolventes ni jabón • consumo muy reducido • no atasca los desagües • áreas de aplicación: suciedad moderada o fuerte en diferentes áreas, como en la manipulación de aceites, grasas, lejías, lubricantes, etc.

Núm. ref.	Contenido
7315-0775-000	500 ml
7315-0776-000	5000 ml
7315-0777-000	10 l



Cepillo de limpieza de manos

- el cepillo perfecto para eliminar la suciedad de las manos
- robusto lomo de plástico
- fuerte hilera de cerdas de poliéster
- dimensiones (L x An x Al): 105 x 45 x 30 mm

Núm. ref.
7315-2171-000

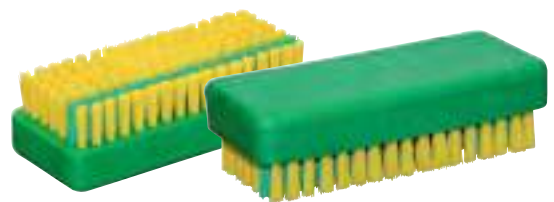

Jabón blando Edelweiß

Pasta o gel universal para enjuagar, lavar y limpiar. La alternativa a productos altamente contaminantes y a muchos limpiadores especiales caros. Reduce la carga al medio ambiente de fosfatos, silicatos, carbonatos, sulfatos, decolorantes, enzimas y muchos más. Solamente contiene sustancias básicas de lavado fácilmente degradables. Para el lavado cuidadoso de telas, baldosas, suelos de piedra y PVC, barnices, cristal, esmaltados y muchos más. Incluso está indicada como detergente para lavar ropa hasta 60 °C. Respeta el medio ambiente, sin fosfatos ni formaldehído.

Núm. ref.	Descripción	Contenido
7315-0778-000	Jabón blando Edelweiß, pasta	1000 ml
7315-0779-000	Jabón blando Edelweiß, pasta, cubo	5000 ml
7315-5067-600	Jabón blando Edelweiß, gel, bidón	5000 ml
7315-5067-200	Bomba de dosificación manual para bidones	-



Higiene para las instalaciones

Productos de limpieza especial Circo Descal y CircoXtra

Aditivo líquido para mantener la calidad del agua y proteger bombas de vacío de anillo hidráulico contra la corrosión.

Núm. ref.	Nombre	Descripción	Presentación
7722-8500-100	Circo Descal RPA	Aditivo líquido para mantener la calidad del agua	1 kg
7722-8501-200	Circo Descal RPA	Aditivo líquido para mantener la calidad del agua	12,5 kg
7724-3101-200	Circo Deskal PK	Limpiador ácido para descalcificar	12,5 kg
7724-0100-100	CircoXtra AP	Limpiador profundo, de alta alcalinidad y potencia	1 kg



Higiene podal PedicoSan

Higienizante concentrado para la higiene de las pezuñas a base de glutaraldehido, para su aplicación en baños de pezuñas. Especialmente apropiado para el baño principal del sistema PediCuRx. Dosificación 0,5%-1%. PedicoSan puede ser usado como aplicación individual en proporción 1:10.

Núm. ref.	Presentación
7724-6012-000	20 kg
7724-6015-000	200 kg



Higiene camas y cubículos Zorbisan Plus

Acondicionador de camas que inhibe el crecimiento bacteriano, mejora la higiene de la ubre, reduce la reproducción de moscas y mejora el ambiente del establo.

Núm. ref.	Presentación
7028-9356-160	36 x 25 kg
7028-9356-110	18 x 25 kg



DomoWash Classic

Detergente de alto rendimiento perfumado de fosfato reducido ideal para toallas reutilizables Dermatex o ropa de trabajo muy sucia. Para el lavado de Dermatex usar 200 g de DomoWash Classic por cada 2 kg de colada.

Núm. ref.	Presentación
4090-7722-740	20 kg





Limpiadores concentrados Dermapré-LuxPré-SensoPré

Mezcle, limpie y listo.

Dentro de la rutina del ordeño el pre-lavado es un requisito importante para obtener una leche de calidad. Usted puede alcanzar un excelente resultado con el pre-lavado de los pezones usando Dermapré, LuxPré o SensoPré.

Los limpiadores concentrados limpian la piel de los pezones y eliminan las bacterias con un solo paso del paño húmedo. La solución cuidadosamente balanceada también mantiene las manos del ordeñador en buen estado y limpias previniendo así la transmisión de bacterias de ubre a ubre. Al mismo tiempo está usted ayudando a preparar las vacas para el ordeño.

Los limpiadores concentrados vuelven la aplicación extremadamente fácil y al mismo tiempo le permite ahorrar dinero.

Con los paños reutilizables Dermatex limpie las ubres de sus vacas de forma rápida y confiable.

Dermapré

Producto concentrado a base de aminas grasas. Ideal para uso con toallas Dermatex, papel Dermacel, copa o espuma. Dosificación 0,75% con Dermatex, 0,2 l-1,5 l de agua con Dermacel.

Núm. ref.	Presentación
7724-5190-500	5 kg
7724-5191-000	10 kg
7724-5192-000	20 kg



Luxpré

Producto concentrado a base de yodo. Ideal para uso con toallas Dermatex, papel Dermacel, copa o espuma. Dosificación 50 ml-100 ml en 10 l de agua.

Núm. ref.	Presentación
7724-5200-500	5 kg
7724-5201-000	10 kg
7724-5202-000	20 kg



Sensopré

Producto concentrado de Clorhexidina. Ideal para uso con toallas Dermatex, papel Dermacel, copa o espuma. Dosificación 50 ml-100 ml en 10 l de agua.

Núm. ref.	Presentación
7724-5211-000	10 kg
7724-5212-000	20 kg



Higienizantes espumantes GEA

DermaPré F

¿Es usted un productor a quién le importa la salud de las ubres? ¿A usted le interesa que las ubres estén limpias y listas para ordeñar al instante? DermaPré F le proporciona un trabajo limpio. La espuma DermaPré F afloja y disuelve la suciedad adherida a los pezones. Se trata de una innovadora mezcla a base de ácido láctico que actúa eficientemente disolviendo la suciedad. Luego esta se quita fácilmente con un paño para ubres. El resultado: óptima limpieza de los pezones.



Núm. ref.	Presentación
7724-5111-000	10 kg
7724-5112-000	20 kg
7724-5115-000	200 kg
7724-5116-000	1000 kg

OxycidePré

OxycidePré introducimos una preparación de las ubres visible y rápida, que actúa contra los gérmenes. No solo las partículas de suciedad desaparecen rápidamente también los gérmenes y agentes de la mastitis son eliminados, probadamente, en tan solo 15 segundos. Transcurrido el tiempo de acción, OxycidePré puede quitarse, sin dejar residuos. OxycidePre resiste las heladas. La Glicerina y Vitamina C que contiene ayudan a mantener la salud del pezón.



Eficacia de desinfección comprobada y amplia

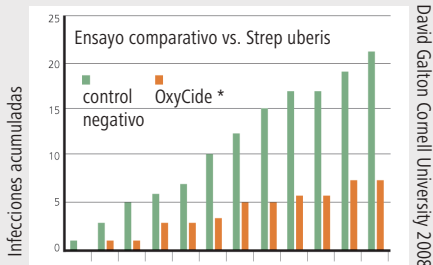

Duración del ensayo 12 Semanas
 Instituto: Cornell University, NY
 Resultado: El riesgo de contraer una infección mamaria es tres veces más alto en cuartos no sellados con respecto a cuartos tratados con OxycidePré.
 * OxycidePré está registrado en los EEUU como OxycideTM.



Núm. ref.	Presentación
7724-5111-000	10 kg
7724-5112-000	20 kg
7724-5115-000	200 kg
7724-5116-000	1000 kg

SalvoSpray

SalvoSpray de GEA producto líquido espumante con doble acción –desinfección y cuidado– gracias a las excelentes propiedades del innovador complejo LaXplosion con ácido láctico potenciado y su complejo cosmético de 6 componentes (alantoína, lanolina, polipropilenglicol, ácido láctico, glicerina y aloe vera). El producto se observa con claridad por su color verde, tanto al aplicarlo con vaso sellador como al rociarlo. Listo para su uso en sellado, rociado y espuma.



Núm. ref.	Presentación
7724-5321-000	10 kg
7724-5322-000	20 kg
7724-5325-000	200 kg
7724-5326-000	1000 kg

**El empleo de ácido láctico potenciado en el nuevo complejo LaXplosion puede compararse con un producto yodado de 5000 ppm ya que logra los mejores resultados de higienización



Higienizantes líquidos yodados GEA

LuxSpray



La línea de productos yodados LuxSpray ideales para su uso en Spray copa o espuma combinan su alta efectividad contra los patógenos con una higiene suave para las ubres.

LuxSpray se presenta en 3 composiciones desde 1.500 ppm de yodo hasta las 5.000 ppm de yodo según sea necesaria mayor o menor capacidad de lucha contra los gérmenes causantes de mastitis. La gran proporción de glicerina y lanolina optimiza la absorción de la humedad ambiental sobre la piel del pezón y mantiene la piel suave y fresca por mucho tiempo. Corte por lo sano con los agentes de mastitis – y fortalezca las defensas naturales de sus animales manteniéndoles intacta y suave la piel de los pezones.

LuxSpray 15

Producto yodado higienizante de 1500 ppm y glicerina con gran capacidad cosmética. Uso para antes y después del ordeño. Aplicación en copa, pulverizado o en espuma.

Núm. ref.	Presentación
7724-5082-000	20 kg
7724-5085-000	200 kg
7724-5086-000	1000 kg

LuxSpray 30

Producto yodado higienizante de 3000 ppm y glicerina y lanolina con gran capacidad cosmética. Uso para antes y después del ordeño. Aplicación en copa, pulverizado o en espuma.

Núm. ref.	Presentación
7724-5311-000	10 kg
7724-5312-000	20 kg
7724-5315-000	200 kg
7724-5316-000	1000 kg

LuxSpray 50

Producto yodado higienizante de 5.000 ppm y glicerina y lanolina con gran capacidad cosmética. Uso para antes y después del ordeño. Aplicación en copa, pulverizado o en espuma.

Núm. ref.	Presentación
7724-5041-000	10 kg
7724-5042-000	20 kg
7724-5045-000	200 kg
7724-5046-000	1000 kg

Higienizantes líquidos en base a clorhexidina GEA

SensoSpray 50

SensoSpray 50 es un producto de alta calidad a base de clorhexidina 5.000 ppm para la higienización de los pezones antes y después del ordeño en copa, spray o espuma. El elevado contenido en clorhexidina asegura un rápido efecto desinfectante. Especialmente adecuado para sistemas de rociado semiautomáticos y automáticos, así como también para robots de ordeño. Rico en glicerina y lanolina para garantizar el mejor cuidado de los pezones. La alternativa para casos de intolerancia a otros productos.

Núm. ref.	Presentación
7724-5131-000	10 kg
7724-5132-000	20 kg
7724-5135-000	200 kg
7724-5136-000	1000 kg



Higienizantes bajo goteo yodados GEA

LuxDip 25

LuxDip 25 se caracteriza por su fuerte acción contra los patógenos causantes de mastitis gracias a su complejo yodado de 2.500 ppm. Los valiosos componentes acondicionantes - la glicerina y la lanolina - otorgan suavidad a la piel del pezón, protege y fortalece las defensas. Especialmente formulado para su uso post ordeño en copa debido a su bajo goteo.

Núm. ref.	Presentación
7724-5021-000	10 kg
7724-5022-000	20 kg
7724-5025-000	200 kg
7724-5026-000	1000 kg

Progreso de la condición de la piel del pezón después de usar LuxDip 25

Prueba realizada a 200 vacas



LuxDip 50B

LuxDip 50 B es un sellador barrera de gran acción higienizante gracias a sus 5.000 ppm de complejo yodado y su efecto barrera. Además LuxDip 50 incorpora un complejo de 6 emolientes para la máxima hidratación y conservación de la piel del pezón.

Cuidado y protección de barrera x 6

Los componentes acondicionantes de alta calidad: glicerina, alantoína, lanolina, polipropilenglicol, aloe vera y PVP forman un equipo invencible contra los patógenos.

Núm. ref.	Presentación
7724-5021-000	10 kg
7724-5022-000	20 kg
7724-5025-000	200 kg
7724-5026-000	1000 kg



Gotea poco: mejor aprovechamiento del producto, menos pérdidas por goteo. Sellado de excelentes resultados: pezones con piel sana.

Higienizantes bajo goteo en base a clorhexidina GEA

SensoDip 50B

SensoDip 50 es un producto para el sellado post-ordeño de pezones con excelentes cualidades cosméticas y gran poder higienizante. Sus 5.000 ppm de clorhexidina garantizan una higienización rápida y segura, y la lanolina y la glicerina una magnífica conservación de los pezones. Su color azul intenso y su bajo goteo permiten el control de su aplicación y su buena adhesión permite una protección prolongada. pH neutro lo que lo hace ideal para ser usado en camas de carbonato.

Núm. ref.	Presentación
7724-5141-000	10 kg
7724-5142-000	20 kg
7724-5145-000	200 kg
7724-5146-000	1000 kg



Higienizantes bajo goteo en base a clorhexidina GEA

SensoDip 50 R

Sobre todo en la temporada de calor, el establo y la sala de ordeño se llenan de insectos. Esto no solo significa estrés para las vacas, sino que también aumenta la transmisión de patógenos de mastitis.

SensoDip 50 R con su innovadora fórmula con repelente de insectos logra reducir comprobablemente la infestación de insectos en la ubre. Potente combinación de cuidado y desinfección.

SensoDip 50 R también defiende contra los patógenos de mastitis. Su contenido de 5000 ppm de clorhexidina no ofrece oportunidad a los patógenos y su fórmula de bajo goteo, adaptada a las épocas de calor, logra al mismo tiempo: una prolongada desinfección. La piel del pezón es adecuadamente tratada por sus componentes cosméticos -glicerina y lanolina- que evitan la desecación de la piel, y la mantiene tersa.



Núm. ref.	Presentación
7724-5271-000	10 kg
7724-5272-000	20 kg
7724-5275-000	200 kg
7724-5276-000	1000 kg



Higienizantes bajo goteo en base a dióxido de cloro

BiSeptDip

BiSeptDip es un sellador de bajo goteo y 2 componentes que ofrece una acción higienizante rápida y efectiva, y que presenta buenas propiedades cosméticas.

El ácido láctico y el clorito de sodio se unen para formar el dióxido de cloro que tiene una alta efectividad contra los patógenos causantes de mastitis.

La solución de uso se prepara con suma facilidad utilizando una relación de mezcla de 1:1 de BiSeptDip Activador (1) y BiSeptDip Base (2). Siempre recién hecha para cada ordeño.

Núm. ref.	Nombre	Presentación
7724-5291-000	BiSeptDip 1 -Activador	10 kg
7724-5301-000	BiSeptDip 2 - Base	10 kg
7724-5292-000	BiSeptDip 1 -Activador	20 kg
7724-5302-000	BiSeptDip 2 - Base	20 kg
7724-5295-000	BiSeptDip 1 -Activador	200 kg
7724-5305-000	BiSeptDip 2 - Base	200 kg
7724-5296-000	BiSeptDip 1 -Activador	1000 kg
7724-5306-000	BiSeptDip 2 - Base	1000 kg



Higienizantes bajo goteo en base complejo LaXplosion

SalvoDip B

El complejo LaXplosion es una formulación completamente nueva de GEA Farm Technologies. El efecto potenciado del ácido láctico cumple con las más altas expectativas de desinfección. Porque usted puede estar seguro que con el complejo LaXplosion los patógenos causantes de mastitis como Staph. aureus, E. coli y Sc. uberis serán decididamente eliminados. La película protectora activa, a su vez, cuida los pezones entre ordeños.

El color verde brillante de SalvoDip B salta a la vista inmediatamente y le permite controlar el éxito de la aplicación del sellador. Por su formulación de bajo goteo queda adherido a los pezones por un tiempo prolongado y brinda protección de barrera entre ordeños.



6 emolientes combinados:

Componentes de calidad superior como glicerina, alantoína, lanolina, polipropilenglicol, aloe vera y PVP ofrecen un cuidado intensivo de la piel de los pezones.

**El empleo de ácido láctico potenciado en el nuevo complejo LaXplosion puede compararse con un producto yodado de 5000 ppm ya que logra los mejores resultados de desinfección.



Núm. ref.	Presentación
7724-5241-000	10 kg
7724-5242-000	20 kg
7724-5245-000	200 kg
7724-5246-000	1000 kg

Profilaxis secado GEA

Profilaxis Secado Dry-Off

Sellador de vaca seca que forma una película gruesa de látex protegiendo de las bacterias y las moscas durante el secado. Ideal para el momento del secado y 10 días antes del secado.

Núm. ref.	Presentación
7751-0040-365	4 x 500 ml



Reactivo test california GEA Reagent N

Reagent N es una prueba rápida para la determinación del contenido de células de la leche cruda. La mastitis clínica y subclínica de las vacas lecheras se hace visible. También una identificación por los cuartos de ubre es posible. Adecuado para el control sistemático de la salud de la ubre. La precisión de la prueba posibilita un diagnóstico de la mastitis en consonancia con las definiciones internacionales tanto de la IDF como de la DVG.

Núm. ref.	Presentación
7724-5500-100	1 kg
7724-5500-500	5 kg



<100.000 cel/ml. Estado OK

100.000-300.000 cel/ml. acción requerida

300.000-500.000 cel/ml. acción requerida

500.000-1,5 Millones cel/ml. alarma

más de 1,5 millones de células/ml. alarma

Accesorios

GEA Producto para el cuidado de las ubres SalvoCare Mint

• con aceite de menta puro • gracias a su efecto refrescante, ayuda a mantener sanos los pezones y las ubres • limpia la ubre y sirve para el cuidado de apoyo a la terapia • el tejido de la ubre recupera en pocos días su resistencia natural • la aplicación regular proporciona ubres sanas y leche de calidad • también está perfectamente indicado para el masaje de articulaciones, músculos y tendones

Núm. ref.	Descripción	Presentación
7315-0611-000	Botella para colgar	500 ml
7315-0615-000	Dosificador	2500 ml
7315-0674-000	Dosificador para botella dispensadora de 2500 ml	-



GEA Pulverizador de ubres PortaSpray

• capacidad de aprox. 600 ml
 • cabeza de pulverizador de calidad con boquilla metálica
 • boquilla de pulverización con un ángulo especial para la óptima limpieza de los pezones y un baño de gran precisión
 • sólo deben usarse baños para ubres aptos para la pulverización



Núm. ref.
7315-4974-900

GEA Vaso aplicador

• capacidad de aprox. 300 ml • con dispositivo antirretorno para impedir que el líquido contaminado vuelva al recipiente



GEA Núm. ref.	Descripción
7315-4975-000	Estándar
7315-4975-100	para productos espesos
7315-4975-200	para productos espumosos
7315-4975-300	para ovejas y cabras, así como ubres de vacas que cuelgan muy bajo

Dosificador de peróxido

Bomba dosificadora constante con regulación entre 0 y 100% del caudal nominal con función división por 10 Caudal 1,5 litros/hora (25 ml/min)

Núm. ref.
4370-9983-000



Accesorios

Dispositivo de pulverización de pezones ProStream

Dispositivo de pulverización de pezones con boquilla ajustable. Para la profilaxis de la mastitis mediante baños para ubres o como dispositivo de pulverización para la desinfección provisional de las copas de ordeño.

La válvula de presión autorregulable proporciona en todo momento una niebla de pulverización óptima. Permite el suministro de hasta 50 pistolas de pulverización, por lo que el sistema está capacitado para crecer con su empresa.

No se requiere ninguna conexión eléctrica.

- mecanismo de pulverización de eficacia probada durante años
- con bomba de pulverización accionada por vacío, manguera de suministro, 3 mangueras espirales flexibles y 3 pistolas de pulverización



Núm. ref.	Descripción
7315-0823-000	Dispositivo de pulverización de pezones, aparato básico con 3 tubos de pulverización
7315-0824-000	Dispositivo de pulverización de pezones, aparato básico
7315-0818-000	Kit de piezas de repuesto
7315-0819-000	Kit de ampliación con 1 tubo de pulverización
7315-0821-000	Tubo de pulverización de repuesto de aprox. 16 cm, sin mango
7315-0822-000	Pistola de pulverización de repuesto de aprox. 30 cm, con mango
7315-0820-000	Manguera espiral de repuesto para dispositivo de pulverización de pezones

Dispensadores automáticos de espuma

Dispositivo de uso profesional generador de una espuma compacta regulable. El sistema permite una aplicación del producto antes y después del ordeño gracias a su calidad de creación de espuma.

El equipo es muy resistente y robusto resultando ideal para explotaciones medianas y grandes con alta carga de trabajo. Su funcionamiento a base de aire comprimido y bomba peristáltica, permite una conexión directa con el producto de hasta 30 metros, ahorrando tiempo y pérdidas de productos. Cada bomba espumante es capaz de sostener hasta tres pistolas con un solo producto.



Núm. ref.	Descripción	Presentación
4999-1160-102	Bomba espumante para aplicación de espuma	1 pieza
4999-1160-060	Pistola espumante para aplicación de espuma	1 pieza

GEA Filtros de leche cosidos

GEA Filtros de leche cosidos

- para sistemas de aspiración
- filtración suave
- material apto para alimentos de alta calidad



GEA Filtro de leche cosido 70 g/m²

- de material no tejido



Núm. ref.	Longitud	Ancho	Pieza/paquete	Uso para
7319-0001-000	250 mm	57/60 mm	370	GEA, Lister, Meltec, Lemmer Fullwood
7315-4976-000	320 mm	57/60 mm	370	DeLaval, Manus, Flaco, Utina, Gascoigne-Melotte
7319-0002-000	455 mm	57/60 mm	370	GEA, Meltec, Gascoigne-Melotte
7319-0004-000	530 mm	57/60 mm	370	Lemmer Fullwood, Mlone
7319-0006-000	605 mm	75/78 mm	200	GEA, Boumatic, SAC, Lely Robot
7315-4976-100	620 mm	57/60 mm	370	DeLaval, Manus, Flaco, DEC, Gascoigne-Melotte
7319-0007-000	800 mm	75/78 mm	200	GEA, Impulsa, Meltec
7315-5062-100	914 mm	124 mm	200	AR Performer
7315-5062-200	851 mm	124 mm	200	Meltec, Westfalia Systemat
7315-5062-300	610 mm	51 mm	200	Meltec

GEA Filtro de leche cosido 55 g/m²

para su uso en instalaciones de ordeño de ovejas y cabras

- de material no tejido



Núm. ref.	Longitud	Ancho	Pieza/paquete	Uso para
7319-0003-000	455 mm	57/60 mm	250	GEA, Meltec, Gascoigne-Melotte
7315-4905-000	320x60	57/60 mm	250	GEA, DeLaval, Manus, Flaco, Utina, Gascoigne-Melotte
7313-0018-021	530x60	57/60 mm	250	GEA, Fullwood
7313-0018-031	620x60	57/60 mm	250	GEA, DeLaval, Manus, Flaco, DEC, Gascoigne-Melotte

GEA Filtro de leche cosido 100 g/m²

- de material no tejido

Núm. ref.	Longitud	Ancho	Pieza/paquete
7315-4936-000	790 mm	150 mm	200
7315-4934-000	850 mm	123 mm	50



GEA Filtros de leche cosidos

GEA Filtro de leche cosido 140 g/m²

- de material no tejido o algodón

Núm. ref.	Longitud	Ancho	Pieza/paquete	Material
7315-4918-000	455 mm	57/60 mm	100	Material no tejido
7315-4919-000	530 mm	57/60 mm	100	Material no tejido
7315-4920-000	620 mm	57/60 mm	100	Material no tejido
7315-4921-000	605 mm	75/78 mm	100	Material no tejido
7315-4922-000	800 mm	75/78 mm	100	Material no tejido
7315-4923-000	455 mm	57/60 mm	100	Algodón
7315-4924-000	530 mm	57/60 mm	100	Algodón
7315-4925-000	620 mm	57/60 mm	100	Algodón
7315-4926-000	605 mm	75/78 mm	100	Algodón
7315-4927-000	800 mm	75/78 mm </tr		



GEA Filtro de leche cosido 120 g/m²

- de material no tejido

Núm. ref.	Longitud	Ancho	Pieza/paquete	Uso para
7315-4931-000	455 mm	57/60 mm	100	GEA, meltec, Gascoigne-Melotte
7319-0005-000	530 mm	57/60 mm	100	Lemmer Fullwood, Mlone
7315-4933-000	605 mm	75/78 mm	100	GEA, Boumatic, SAC, Lely Robot
7315-4932-000	620 mm	57/60 mm	100	DeLaval, Manus, Flaco, DEC, Gascoigne-Melotte
7319-0008-000	800 mm	75/78 mm	100	GEA, Impulsa, Meltec
7315-4935-000	860 mm	125 mm	100	Otros



GEA Filtros tipo disco

- adecuada para pulsadores GEA

Núm. ref.	Pieza/paquete	Dimensión	Uso para
7315-4106-000	12	110 x 50 mm, 38 g/m ²	Constant Pulsator (a partir de 1987)
7315-4107-000	12	116 x 50 mm, 38 g/m ²	Constant Pulsator (hasta 1987)
7315-4108-000	12	70 x 46,5 mm, 80 g/m ²	Válvulas de inversión, válvulas magnéticas



GEA Filtro de aire

- para el suministro de aire fresco en puestos de ordeño
- para su uso en el cartucho filtrante del suministro de vacío
- sellado en caliente

Núm. ref.	Longitud	Ancho	Pieza/paquete
7319-0009-000	455 mm	57/60 mm	25



Filtros de aire

Núm. ref.	Descripción
7314-0219-000	Paquete de filtros de cartucho 455 x 60mm (25x)



Lubricantes y accesorios

GEA Aceite para bomba de vacío VCL 22

El aceite para bomba de vacío original VCL 22 se ha concebido especialmente para la lubricación de bombas de vacío GEA. La fiabilidad de la bomba de vacío ha sido probada en las numerosas pruebas realizadas con VCL 22.

- para la lubricación de la bomba de vacío • de aceites base de alta pureza
- incluye aditivos anticorrosivos que garantizan la resistencia al envejecimiento de la bomba de vacío
- certificado según la norma DIN 51 502 de la clase VC



Núm. ref.	Presentación	Mín.
7315-0809-000	Botella de 1 litro	6
7315-0810-000	Bidón de 5 litros	2
7315-0811-000	Bidón de 10 litros	1
7315-0813-000	Bidón de 30 litros	1
7315-0812-000	Bidón de 200 litros	2

Original GEA Aceite para bombas de vacío Miele

- Probado para bombas de vacío Miele

Núm. ref.	Presentación	Mín.
7315-0808-000	5 l	1



GEA Original Glide

Spray de silicona

- aprobado para pezones de silicona, mangueras de leche de silicona y todas las piezas de goma de la instalación de ordeño • reduce el tiempo de montaje y el esfuerzo

Núm. ref.	Presentación	Mín.
7315-2394-000	400 ml	6



Dosificador para aceite

Bomba de mano para aceite

Núm. ref.	Descripción
7310-9981-060	Para relleno desde garrafa de 5, 30 l
0003-0266-800	Botella aceite para relleno 1 l



Lubricantes y aceite

Aceite de máquina de ordeño VISCANO

ATENCIÓN: ¡NO RECOMENDADO PARA BOMBAS DE VACIO GEA!



Núm. ref.	Contenido
7315-0563-000	1000 ml
7315-0578-000	5000 ml

Aceite multifunción GEA WL-75

Un producto = 5 funciones: antioxidante, lubricante, spray de contacto, limpiador y anticorrosivo • para la agricultura y silvicultura, el taller, la empresa y el hogar • suelta mecanismos atascados y gripados de componentes de vehículos y maquinaria • excelentes propiedades de fluencia • penetra, disuelve y elimina cualquier tipo de suciedad resistente, como los restos de alquitrán, aceite y grasa • cubre todo tipo de herramientas con una fina película protectora • aleja la humedad y evita las corrientes de fuga • no resinifica • sin silicona ni PTFE

Núm. ref.	Descripción	Contenido
7315-4974-800	GEA Spray oil WL-75	500 ml



Spray de aceite con grafito

Soluciona problemas en la agricultura y silvicultura, el taller, la industria y el hogar.

- 400 ml • suelta y lubrica uniones atascadas y oxidadas • elimina chirridos y crujidos de bisagras y articulaciones • forma una película lubricante resistente a la presión y a la temperatura (-10 °C bis +400 °C) • gracias al contenido de grafito, el rendimiento de lubricación aumenta con la temperatura • excelente efecto lubricante en entornos húmedos • desplaza la humedad • conductor eléctrico, sin silicona y no resinifica

Núm. ref.
7315-2120-000



Viscano Aceite para cadenas H

• óptima lubricación completa en verano e invierno, también en condiciones de aplicación desfavorables; gracias a las grandes reservas de rendimiento, también apto para sierras de madera dura • moderno aceite para cadenas de alto rendimiento con un aditivo adherente especial para motosierras de todas las marcas • con los aditivos de mejora de la lubricación se garantiza un desgaste de cadenas y raíles mucho menor

Núm. ref.	Contenido
7315-2357-000	5 l
7315-2359-000	20 l



Datos técnicos:

- densidad/15 °C 896 kg/m³ DIN 51 757
- viscosidad/40 °C 106 mm²/s según DIN 51 562



Lubricantes y aceite

Viscano Aceite para cadenas ecológico

• aceite para cadenas de sierra a base de material primas vegetales • respetuoso con el medio ambiente, ya que es biodegradable al 98 % en 21 días • para la lubricación de motosierras de alto rendimiento de todas las marcas • óptima lubricación completa en verano e invierno, también en condiciones de aplicación desfavorables



Núm. ref.	Contenido
7315-2358-000	5 l



Datos técnicos:

- densidad/15 °C 928 kg/m³ DIN 51 757
- viscosidad/40 °C > 90 mm²/s DIN 51 562

Viscano Grasa multiuso 2

• para la lubricación de cojinetes de rodillos o lisos sometidos a un esfuerzo normal • puede usarse para revoluciones altas y bajas, temperaturas altas y bajas como grasa universal y para la lubricación de máquinas en general, así como para puntos de lubricación exigentes • garantiza un buen aislamiento y una buena resistencia en entornos húmedos o con polvo • de buen transporte, también por conductos de lubricación largos

Intervalo de temperaturas de aplicación: - 30 °C a + 120 °C



Núm. ref.	Contenido
7315-2360-000	400 g



Cera y aceite para correas de transmisión

• producto auxiliar para la conservación y la adherencia de eficacia probada • evita el deslizamiento y el resbalamiento • mantiene las correas de cuero suaves y elásticas, impidiendo una rotura prematura

Núm. ref.	Descripción
7315-2122-000	Cera para correas de transmisión, 450 g
7315-2123-000	Aceite para correas de transmisión, 950 ml



Productos y accesorios para limpieza de ubre

GEA Papel para ubres ProfilacDermacel

• papel para ubres muy absorbente y resistente de calidad Airlaid • especialmente adecuado para la limpieza de ubres en seco • la superficie rugosa elimina la suciedad de la ubre • estimula la producción

Indicaciones de aplicación

La ubre se debe limpiar con papel para ubres después del preordeño para que no queden gérmenes del calostro en la ubre. Utilice una toallita para ubres limpia para cada animal.

Núm. ref.	Presentación
7315-0743-000	6 x 350 hojas/envase



GEA Paño para ubres ProfilacDermatex

• paño para ubres de material no tejido reutilizable • lavable hasta 300 veces • superficie antideslizante para los mejores resultados de limpieza

Núm. ref.	Longitud	Ancho	Pieza/paquete
7315-4972-000	270 mm	290 mm	50
7315-4971-000	340 mm	370 mm	50



Rollo de limpieza

• enorme absorción • encolado • también especialmente indicado para la limpieza de ubres

Núm. ref.	Descripción	
7315-2277-000	2 rollos de 1.000 hojas de L 38 x An 22 cm; 2 capas	26 cm
7315-2278-000	2 rollos de 500 hojas de L 38 x An 22 cm; 2 capas	23 cm
7315-2279-000	2 rollos de 500 hojas de L 38 x An 38 cm; 3 capas	27 cm



Soporte de rollo para pared

• metálico • barnizado • para rollos de limpieza y papel para ubres de hasta 40 cm de ancho • se suministra sin rollo de limpieza

Núm. ref.
7315-2280-000



Productos y accesorios para limpieza de ubre

Papel para ubres UdderoCLEAN

- especial para la limpieza en húmedo • sin tubo interior de cartón

ideal para KerbaWasch y la loción para limpieza de ubres



Núm. ref.	Descripción	Min
7315-0727-000	2 x 800 hojas	1
7315-0729-000	6 x 800 hojas (neutro)	1

Papel para ubres StimuCLEAN

- doble rollo de 780 hojas cada uno • para el masaje y la estimulación se recomienda usar en seco
- también puede usarse húmedo (no mojado) • impide la transmisión de gérmenes • muy absorbente (preparar con un máximo de 3 litros de loción limpiadora) • con tubo interior de cartón



Núm. ref.
7315-0728-000

Lana de madera para ubres

¡Producto completamente natural de madera sin tratar! Para esta lana para ubres sólo se utiliza la mejor madera de píceas y pinos alemanes. Se trata, por tanto, de un producto de exquisita calidad y suave con las ubres.

- ausencia garantizada de productos protectores de la madera • de un solo uso, consumo reducido e higiénica • económica • limpieza de ubres sencilla, rápida y muy cuidadosa • efecto de masaje para una buena estimulación antes del ordeño • adecuada para todo tipo de crianza • debido a la materia prima natural, la madera, son posibles las diferencias de estructura y color; jesto no es considerado un defecto de calidad!

100% natural

Núm. ref.	Contenido
7315-0736-000	12 kg



GEA Papel para ubres Sowotaan Wet

- papel para ubres húmedo desechable para la limpieza de la ubre en húmedo • humedecido con solución de alcohol • rollo de 900 hojas en bolsa de plástico • como kit de iniciación recomendamos que también solicite el papel para ubres (15837-GEA) y el cubo con tapa (15786-GEA)

Núm. ref.	Descripción
7315-4950-000	Papel para ubres 900 hojas
7315-4974-400	Cubos vacíos con tapa
7315-4975-400	Cubos vacíos
7315-0737-000	Soporte de acero inoxidable para cubo de toallas para ubres



Accesorios

GEA Delantal de ordeño

- delantal de ordeño profesional, muy robusto, para el trabajo en el lugar de ordeño o la cámara de leche • impermeable (> 1000 hPa) • alta resistencia a la temperatura (-30 °C a +50 °C)
- extraordinariamente resistente al desgarramiento y a las dobladuras • lavable y de un material flexible y resistente • material portador 100 % poliéster, recubrimiento 100 % PVC • limitada resistencia a los ácidos

Núm. ref.	Talla	Descripción
7315-0677-000	M	115 x 110 cm
7315-0678-000	L	125 x 118 cm
7315-0679-000	XL	140 x 124 cm



GEA Delantal de ordeño con bolsillos

- delantal de ordeño profesional, muy robusto, para el trabajo en el lugar de ordeño o la cámara de leche • con bolsillos para llevar los utensilios necesarios durante el ordeño
- con tirantes y cinta adicional para cerrar delante o detrás • con 2 salidas de agua en cada bolsillo • impermeable (> 1000 hPa) • alta resistencia a la temperatura (-30 °C a +50 °C)
- extraordinariamente resistente al desgarramiento y a las dobladuras • limitada resistencia a los ácidos • lavable y de un material flexible y resistente • material portador 100 % poliéster, recubrimiento 100 % PVC

Núm. ref.	Talla	Descripción
7315-0680-000	S	110 x 118 cm
7315-0681-000	L	125 x 118 cm



Delantal higiénico Keron

Este delantal de calidad alimentaria está hecho de material especialmente ligero, para el trabajo de baja fatiga. Los contaminantes no se adhieren fácilmente al delantal, ya que se fabrica sin costuras o ojales y cuenta con una superficie libre de poros. Los delantales son ideales para su uso en áreas higiénicas, ya que son detectables. Esto asegura que no queden partículas de producto en los alimentos.

- fabricado en poliuretano puro (TPU) • apto para uso alimentario (EU) No. 1935/2004, (EU) No. 10/2011 • detectable • extremadamente resistente a la rotura ya la abrasión con muy alta elasticidad • comodidad de uso especialmente agradable para un trabajo de baja fatiga • lavable a máquina hasta 95 °C • flexible en frío hasta -20 °C • resistente a los productos químicos, puede desinfectarse y esterilizarse • resistente a los aceites y grasas animales, agentes de limpieza potentes y muchos ácidos y álcalis • de color gris pálido

Núm. ref.	Descripción	Longitud	Anchura
7315-5119-400	Delantal higiénico	120 cm	90 cm
7315-5119-500	Delantal higiénico de manga larga	136 cm	92 cm



Asistencia al parto

Gel lubricante VetGel

• para facilitar la introducción de las manos y brazos, así como para proteger la piel de manera óptima en intervenciones de parto y exámenes rectales y vaginales • respetuoso con el esperma

Núm. ref.	Contenido
7315-0003-000	1000 ml
7315-0039-000	5000 ml

¡recomendado por veterinarios!



Guantes desechables de veterinario VETtop con protección de hombro

• protección de hombro, axila y pecho • ideales para veterinarios • se sujetan solos
• 120 cm de longitud • supersensibles • grosor de material 25 micrómetros = 0,025 mm
• apto para alimentos • talla única • 50 unidades en caja dispensadora

Núm. ref.
7315-0649-000



Guantes desechables de veterinario VETtop

• ideales para veterinarios • especialmente resistentes al desgarro • supersensibles • 90 cm de longitud
• grosor de material 28 micrómetros = 0,028 mm • transparentes • aptos para alimentos
• talla única • 100 unidades en caja dispensadora

Núm. ref.
7315-0559-000



Guantes desechables VETbasic

• uso diverso: para ganaderos, veterinarios y también para gasolineras • 90 cm de longitud
• polietileno • naranja • grosor de material 25 micrómetros = 0,025 mm • aptos para alimentos
• talla única • 100 unidades en caja dispensadora

Núm. ref.
7315-0642-000



Higiene en el ordeño

Protector de mangas

• regulable en el borde superior • especialmente indicado para el trabajo en puestos de ordeño contiguos • mangas impermeables para proteger los antebrazos durante el ordeño • por pares

Núm. ref.	Longitud
7315-0666-000	50 cm



Protector de manga de softshell

• novedoso protector de manga de material softshell elástico • práctica abertura para el pulgar que evita el desplazamiento • talla única con cordón elástico en la parte superior del brazo para una fijación flexible • alta repelencia al agua (3.000 mm) y transpirabilidad (1.000 g/m²) • por pares • longitud: 29 cm

Núm. ref.
7315-0660-000



Protector de manga Oxford

• excelente protector de manga del mejor poliéster Oxford • gracias a un revestimiento especial, es impermeable y transpirable • con elástico en ambos extremos • aprox. 40 cm de longitud • por pares

Núm. ref.
7315-0659-000



Protector de manga

• longitud: 40 cm • con elástico • 100% impermeables • resistente a temperaturas entre - 25 °C y + 70 °C • por pares

Núm. ref.
7315-0657-000



Protector de manga desechable

• Polietileno (PE) • Espesor del material de 0,030 mm • Correa elástica en ambos extremos • 45 cm de largo • resistente al desgarro • 100 unidades por bolsa

Núm. ref.
7315-5119-600



Higiene en el ordeño

Soporte para filtros de leche

Soporte para caja de filtros en acero inoxidable

Núm. ref.	Descripción
7038-2187-090	Soporte, completo 60mm f. Box Filter Socks
7038-2187-100	Soporte, completo 75mm f. Box Filter Socks



Guantes de nitrilo desechables Premium

• especialmente indicados para el ordeño • longitud de 30 cm para una cómoda protección • grosor: mín. 0,2 mm = aprox. 8 mil • peso tamaño M: 12,0 - 12,5 g/unidad • no estériles • para un solo uso • 1.5 AQL (estándar de calidad) • pueden usarse para ambas manos • sin látex y sin polvo • sin tiuranos, tiazoles ni proteínas de látex que causen alergias • apto para alimentos • extremadamente resistentes • probados según EN374 y en conformidad con EN455 • probados según EN374/1 (Protección contra sustancias químicas y microorganismos) • 50 unidades en caja dispensadora

Núm. ref.	Tamaño
7315-0652-000	S
7315-0653-000	M
7315-0654-000	L
7315-0655-000	XL
7315-0656-000	XXL

Top quality



Guante para uso general nitrilo largo negro

• 30 cm de largo para una protección cómoda • Espesor de la pared: ~ 0,14 mm = aprox. 5,5 mil • • Peso del tamaño M: 7,7 - 8,0 g / unidad • no estéril • para uso único • 1,5 AQL (estándar de calidad) • ambidiestro • sin látex y sin polvo • libre de tiuramas, tiazoles y proteínas látex que inducen alergias • seguro para alimentos • completamente texturado, proporcionando así un excelente agarre • especialmente adecuado como ordeño Guante: copos blancos en la leche, un signo de mastitis, se pueden detectar más fácilmente en el negro Fondo • probado según EN374 y compatible con EN455 • 50 piezas por caja de distribución.

Núm. ref.	Descripción
7315-5119-800	S
7315-5119-900	M
7315-5120-000	L
7315-5120-100	XL
7315-5120-200	XXL



Higiene en el ordeño

Guantes de uso general Nitrile Top

• 24 cm de longitud • grosor: mín. 0,13 mm = aprox. 5,5 mil • peso tamaño M: 7,0 - 7,2 g/unidad
 • no estériles • para un solo uso • 1.5 AQL (estándar de calidad) • probados según EN374 y en conformidad con EN455 • pueden usarse para ambas manos • sin látex y sin polvo • sin tiuranos, tiazoles ni proteínas de látex que causen alergias • apto para alimentos • 100 unidades en caja dispensadora

Núm. ref.	Tamaño
7315-0661-000	S
7315-0662-000	M
7315-0663-000	L
7315-0664-000	XL
7315-0665-000	XXL

Top quality



Guantes de nitrilo de uso general Classic

• 24 cm de longitud • grosor: mín. 0,1 mm = aprox. 4 mil • peso tamaño M: 5,6 - 5,8 g/unidad • no estériles
 • para un solo uso • 1.5 AQL (estándar de calidad) • en conformidad con EN455 • pueden usarse para ambas manos • sin látex y sin polvo • sin nitrosaminas, tiuranos, tiazoles ni proteínas de látex que causen alergias • apto para alimentos • 100 unidades en caja dispensadora

Núm. ref.	Tamaño
7315-5067-800	S
7315-0645-000	M
7315-0646-000	L
7315-0647-000	XL



- Regelmäßig überwacht
- Periodic Inspection
- Régulièrement surveillé

Guantes desechables de nitrilo Basic

• 24 cm de longitud • grosor: 0,07 mm aprox. • peso tamaño M: 3,3 - 3,5 g/unidad • no estériles • para un solo uso • 1.5 AQL (estándar de calidad) • en conformidad con EN455 • pueden usarse para ambas manos • sin látex y sin polvo • sin nitrosaminas, tiuranos, tiazoles ni proteínas de látex que causen alergias • aptos para alimentos • 100 unidades en caja dispensadora

Núm. ref.	Tamaño
7315-0623-000	S
7315-0624-000	M
7315-0625-000	L
7315-0626-000	XL



Soporte de pared para guantes desechables

• fabricados en acero inoxidable: estables y libres de óxido, incluso en condiciones húmedas (por ejemplo, en la estación de ordeño) • sujeción atornillada • se puede fijar vertical y horizontalmente • posición estable y adecuada para todos los tamaños gracias al muelle que empuja las cajas dispensadoras hacia delante

Núm. ref.
7315-5119-700





Juegos de ordeño vacas Gea Farm Technologies



Juego de ordeño IQ por cuartos

IQ. El primer juego de ordeño de 4 vías en el mundo.

Revolucionaria tecnología de 4 vías

- evita la contaminación cruzada con le leche de un pezón a otro.
- menos fluctuaciones de vacío.
- colocación más rápida limpipa y silenciosa
- mejor velocidad evacuación de la leche en el colector.
- mejora en la relación de pesos del juego de ordeño.
- mejora del posicionamiento gracias a su diseño especial.
- mayor flexibilidad debido a la inserción de la pezonera en juego de ordeño.
- permite ordeñar animales con peor ubre.
- mayor facilidad en el cambio de la pezonera.
- sistema antirotación de pezoneras en el casquillo.
- permite un ordeño sin estrés y mejor calidad.

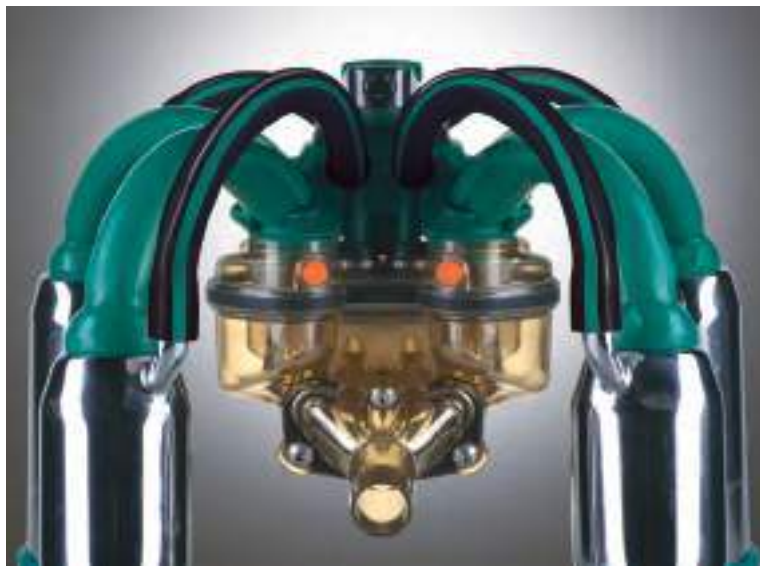



Juego de ordeño



Recambios juego ordeño IQ

Núm. ref.	Descripción	Núm. ref.	Descripción
7025-2620-010	Elemento de guía con cierre compl. IQ	0019-1689-300	Tornillo gota de sebo c. hembra hexa M 5x16
7025-2620-020	Elemento de guía compl. IQ	7025-2626-010	Racor de salida IQ 16
7025-2620-060	Elemento de guía para camas de arena compl. IQ	7025-2626-100	Racor de salida completa IQ 16 Shutoff
7025-1738-010	Parte inferior IQ	7025-2674-010	Palanca de retirado IQ
7025-1739-010	Parte superior IQ	7025-2629-000	Asa para retirado IQ
7025-5302-000	Bola IQ 11,906 mm	7025-2629-010	Asa para retirado IQ Kit
7025-5302-020	Bola IQ especial para cama de arena	7025-2629-020	Asa para retirado IQ AR PerFormer
7025-1821-010	Resorte IQ	7021-5521-080	Asa para retirado AR external
7025-3709-000	Tobera IQ	7025-1073-000	Ángulo soporte IQ
7025-2754-000	Amortiguador de choques IQ	7025-1073-010	Ángulo soporte IQ

Comparación dispositivos de ordeño

	IQ		Classic 300		Eclipse	
						
Dispositivo de ordeño estándar: 2 x casquillos ligeros, 2 x pesados	2427	2449				
Dispositivo de ordeño ligero: 4 casquillos ligeros					2228	
Reparto de pesos	Peso en g	Reparto %	Peso en g	Reparto %	Peso en g	Reparto %
Colector de leche	507	21	489	20	860	39
Casquillo de pezonerera + Liner + manguera de pulsación	1920	79	1960	80	1368	61



ApolloMilkSystem – Seguridad máxima para la leche

Sellado y BackFlush: Seguro, sencillo e ideal.

Al escoger el ApolloMilkSystem de GEA se ha decidido usted por un sistema de sellado y desinfección con el que podrá sentirse más que seguro. El ApolloMilkSystem triunfa a escala mundial debido a sus destacados estándares de seguridad.

Está equipado con una válvula de seguridad para la leche altamente eficaz que evita de forma segura que la leche entre en contacto con productos selladores de pezones, agua o soluciones desinfectantes, evitando así la entrada de bacterias.

No le dé pie alguno a la improvisación!

Aprovéchese a largo plazo de las siguientes ventajas que ofrece el ApolloMilkSystem:

- Aumento de la eficiencia, puesto que logrará reducir los costes de trabajo en su producción y aumentará el rendimiento por hora
- Reducción de los riesgos, al disminuir el riesgo de que una vaca infecte a todo el rebaño,
- Minimización del estrés mediante la estandarización y simplificación de los procesos de trabajo
- Garantía de calidad para su leche con ayuda de su exclusiva válvula de seguridad.

Seguridad en el ordeño, sellado, limpieza y desinfección

Descubra la más moderna técnica de sellado, limpieza y desinfección...

Con el fin de mantener las ubres en perfecto estado de salud, ApolloMilkSystem automatiza dos procesos de trabajo importantísimos y que requieren de mucho tiempo al finalizar el ordeño:

- 1 Sellado seguro y cuidadoso de los pezones tras el ordeño
- 2 Limpieza efectiva y desinfección de los dispositivos de ordeño entre cada uno de los ordeños

... y mejore la salud de las ubres con todo su esmero

Tratamiento automático de los pezones y función BackFlush, mediante la cual se elimina el 95% de todos los organismos susceptibles de transmitir una infección a la siguiente vaca:

¡ordeñar, sellar, lavar y desinfectar en un solo paso!

Esto se traduce en una reducción de la mano de obra necesaria así como en menores tiempos de parada y costes de tratamiento.



Ya se trate de carruseles de ordeño, estaciones de ordeño side-by-side o en espina:
Gracias al Apollo podrá realizar las tareas de ordeño perfectamente con poco personal.

Los componentes de ApolloMilkSystem: Su equipo para garantizar la máxima seguridad

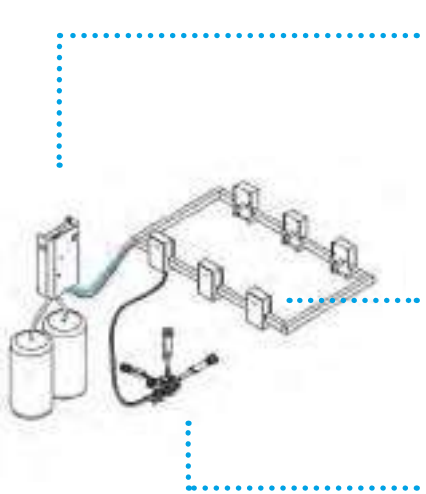

Apollo Main Control

Tenga todo bajo control con el ApolloControl y librese de cualquier preocupación gracias a los efectivos productos selladores y desinfectantes de GEA.



Apollo Stall Control

El control de posicionamiento para cada una de las estaciones de ordeño proporciona una independencia completa en la explotación y garantiza que cada pezón reciba la dosis adecuada.



ApolloIQ

Todas las ventajas del dispositivo de ordeño IQ unidas gracias a una función automática de sellado de pezones y BackFlush.

Sellado automático – Acierto seguro y económico

La mejor forma de llevar a cabo el sellado:

ApolloMilkSystem humedece los pezones en el mejor momento posible: directamente en el cabeza de la pezonera. De esta forma, ApolloIQ garantiza siempre de forma automática la misma y excelente calidad de sellado, proporcionando así una protección total de todo el área de los pezones.



Momento óptimo, cantidad óptima, protección óptima

Los pezones se sellan cuando están estirados, mientras aún están sometidos al vacío en la cabeza de la pezonera. Esto optimiza la aplicación del producto de sellado sobre el pezón. Puede penetrar en todos los pliegues y surcos de la piel para garantizar el riego total y completo antes de que se retire el dispositivo de ordeño.



Eficiencia garantizada automáticamente e higiene de las ubres

El procedimiento de sellado, uniforme y duradero, es totalmente seguro. Gracias a la automatización del proceso se suprime una repetitiva y tediosa labor al terminar el ordeño. De esta forma no solo mejorará su rutina de trabajo y ganará libertad para dedicarse a la preparación minuciosa de las ubres, sino que aumentará también la eficiencia de la estación de ordeño y su rendimiento.



Bajo consumo del producto de sellado, bajos costes de explotación

La cantidad del producto de sellado, que tendrá siempre fresco a su disposición, puede regularse y es controlado con exactitud. La cámara de dosificación única garantiza que el consumo del producto sea mínimo. De esta forma el ApolloMilkSystem trabajará de forma segura y económica.

El proceso de sellado en pezoneras de goma



1. El producto de sellado se pulveriza en la parte inferior de los labios de la pezonera de goma.
2. El cabezal patentado de la pezonera de goma garantiza que el producto de sellado riegue uniformemente el pezón.
3. La aplicación del producto de sellado en la base del pezón garantiza que se humedezca por completo antes de que el pezón vuelva a quedar expuesto a las influencias externas.

Libre de gérmenes gracias a la función BackFlush ¡Garantizado!

Desinfección automática intermedia del dispositivo de ordeño:

Los agentes patógenos no tienen esperanza alguna con el ApolloMilkSystem. "Tras el sellado" implica "antes del ordeño". Por tanto, el ciclo de ordeño termina con un proceso de lavado intensivo mediante el cual se eliminan todos los restos de sellador y leche del dispositivo de ordeño. A continuación se desinfecta completamente con un producto desinfectante de alta eficacia.

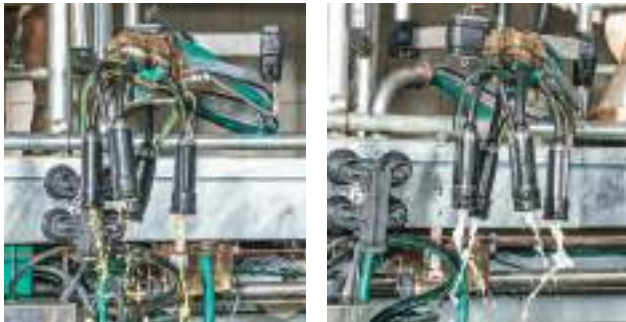

Una solución limpia y saludable

El ApolloIQ al completo se limpia y desinfecta con ayuda de la función BackFlush antes de que pase la siguiente vaca. Los organismos contagiosos que puedan estar en las pezoneras de goma y el conductor de la leche mueren, minimizando así el peligro de contagiar una mastitis a través del dispositivo de ordeño. Los ciclos de lavado, con suministro abrupto de aire, reducen el consumo de agua.



La clave para obtener leche de calidad

La válvula de separación, que constituye el núcleo del sistema, separa la leche de los agentes químicos. Así se garantiza que el agua y los productos de sellado y desinfectantes no entren en contacto bajo ninguna circunstancia con el tanque de leche. La calidad de la leche no se ve alterada ni un ápice.



Flujo de leche seguro y suave

El dispositivo de ordeño IQ de cuatro vías conduce la leche a la salida por separado, suavemente y por cuarto individual incluso en vacas que tengan un gran flujo de leche. El bloqueo de vacío automático integrado minimiza las oscilaciones del vacío y evita que la suciedad termine dentro del sistema de ordeño. La esbelta geometría del dispositivo de ordeño aporta las mejores condiciones para un asiento óptimo en la ubre.



Seguridad operativa bajo control

El controlador principal ApolloControl supervisa constantemente la presión del sistema y los niveles de llenado de los productos químicos y avisa al usuario en caso de que surja algún problema operativo. Siempre mantendrá una visión general: el requisito idóneo para poder garantizar unas condiciones óptimas de ordeño en la explotación.

Juego de ordeño Classic 300

GEA Farm Technologies, alta competitividad aplicada al ordeño Juegos de ordeño Classic

¡Los juegos de ordeño Classic no son un producto más, sino que responden a exigencias individuales!

Según como sea la tasa de reposición de sus vacas, la geometría de la ubre de su rebaño puede llegar a cambiar sustancialmente en el lapso de tres años, es decir: usted necesita un juego de ordeño que se vaya adaptando a las necesidades de su rebaño. El sistema modular Classic le ofrece múltiples posibilidades de combinación de los componentes del juego de ordeño.

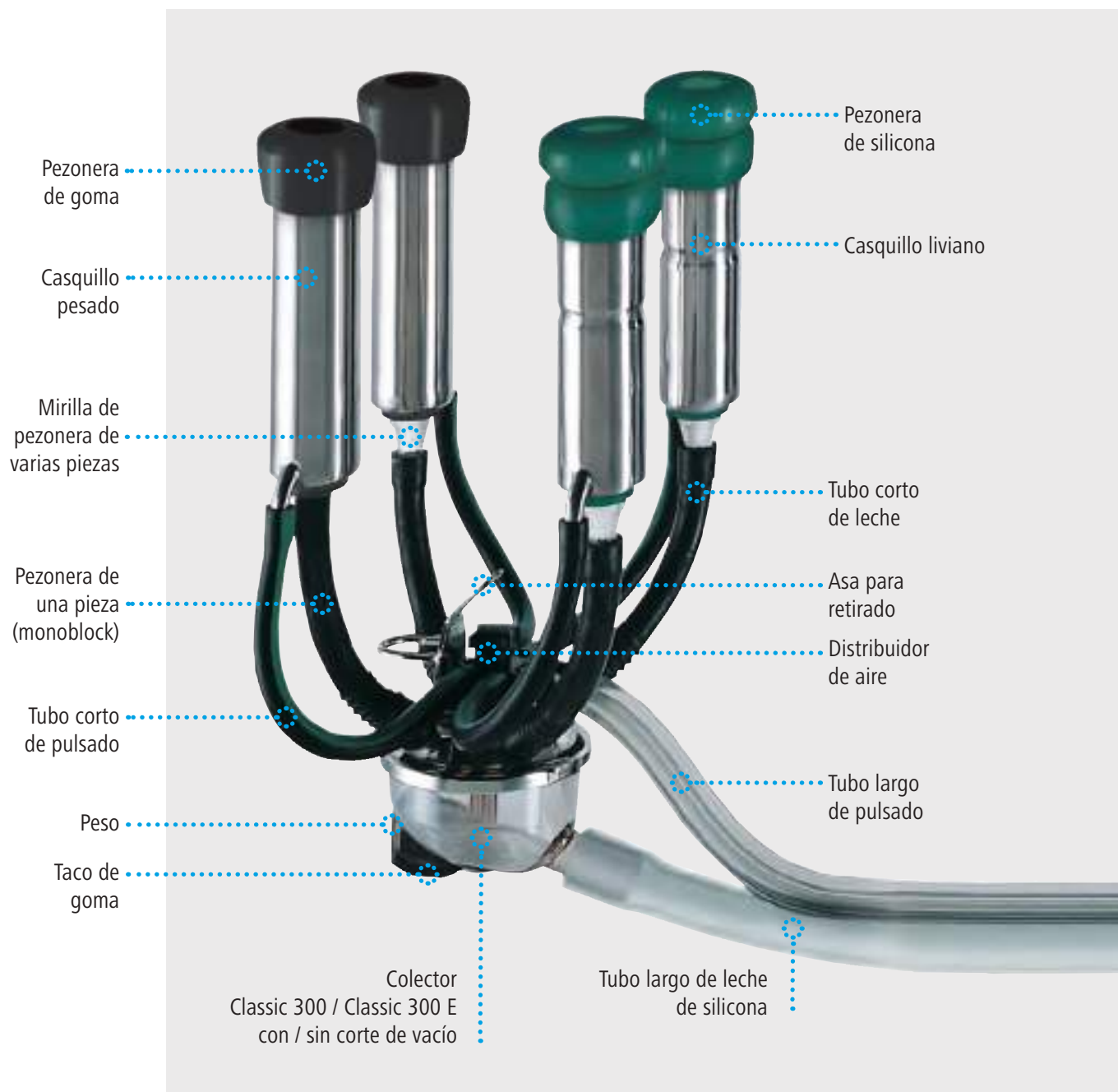

Juego de ordeño Classic 300

Colectores Classic 300 y Classic 300 Evolution

...el corazón del juego de ordeño Classic

Sólo se logra una buena productividad si el juego de ordeño se ajusta bien a la ubre.

Juegos de ordeño Classic 300 y Classic 300 E

Para obtener ordeños rápidos y para un alto rendimiento de la sala es necesario que el juego de ordeño esté bien balanceado.

En el Classic 300 / E aproximadamente 2/3 del peso del juego de ordeño está en los casquillos.

Así se evita que el juego de ordeño cuelgue de la ubre en forma rígida. El contorno tipo cuchara de los nipples del colector le da una forma muy flexible y elástica al tubo corto de leche, logrando una línea ideal con forma de curva.

De esta manera el juego de ordeño se adapta sin problemas a cada forma de ubre, así como lo hace un buen calzado.

Los colectores GEA classic 300 y 300-E están disponibles en diversos formatos para ajustarse a las necesidades de su ganado

- PPSU Radel® (polifenilsulfona) de altísima resistencia a los golpes, temperaturas y agresiones químicas
- PSU (polisulfona) de alta resistencia más económico
- colector con cierre para salas de ordeño sin retirada automática
- colector sin cierre para salas de ordeño con retirada automática
- colector con distribución aire delante / detrás
- colector con distribución aire izquierda / derecha

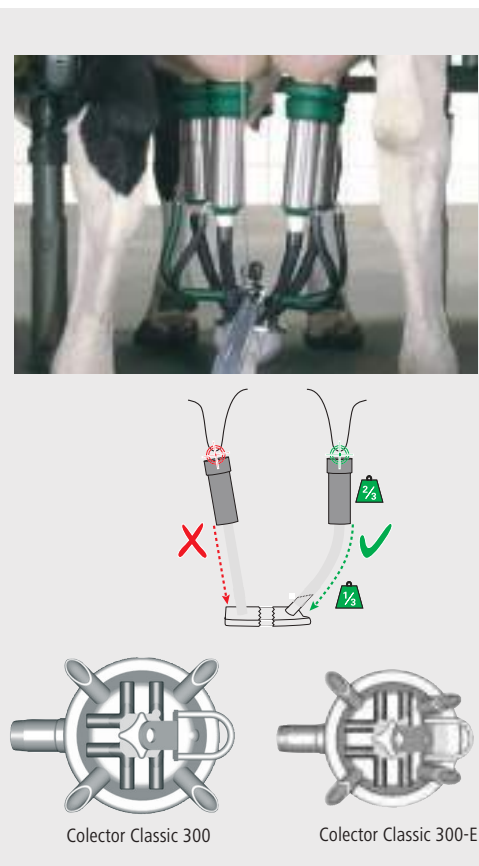

7021-2620	Classic 300							Classic 300 evolution										
	-290	-300	-310	-370	-350	-390	-400	-430	-440	-450	-500	-510	-460	-470	-480	-490	-520	-530
Cierre colector		x	x		x		x		x	x		x		x		x		x
Con retirada (asa de retirado)		x	x		x	x	x	x	x		x	x	x	x	x	x	x	x
Sin retirada (ángulo soporte)				x						x								
Distribución de aire dcha / izq.	x	x	x	x	x			x	x	x	x	x	x	x			x	x
Distribución de aire delantera / trasera						x	x								x	x		
Agujero ventilación delantero											x	x						x
Agujero ventilación trasero	x	x	x	x	x	x	x	x	x	x			x	x	x	x		
PSU	x	x	x					x	x	x	x	x						
PPSU Radel®				x	x	x	x						x	x	x	x	x	x

Distribuidores aire				
7021-2628	-110	-120	-130	-140
Izquierda / derecha	x		x	
Delantero / Trasero		x		x
PSU	x	x		
PPSU Radel®			x	x

Parte inferior colector Classic 300					
7021-2621	-080	-090	-100	-110	-120
Con cierre		x	x	x	
Sin cierre	x				x
PSU	x	x	x		
PPSU Radel®				x	x
PPSU Radel®				x	x
Colector Miele			x		

Núm. ref.	Descripción
7021-2854-020	Distanciador classic 300 con cierre
7009-2786-020	Bola de cierre



Juego de ordeño Classic 300

Soportes y brazos posicionadores mangueras ordeño

El posicionamiento del juego de ordeño resulta esencial para un buen ordeño. Un buen posicionamiento del juego de ordeño disminuye los casos de mamitis y aumenta la velocidad de ordeño.

Los soportes y brazos posicionadores le ofrecen tiempos de ordeño más cortos y una extracción óptima de la leche.

Especialmente los brazos posicionadores presentan características añadidas:

- reducen el esfuerzo en la colocación
- proveen un posicionamiento individualizado del juego de ordeño.
- colocan el juego de ordeño en ángulo recto para una distribución uniforme del peso en los cuatro cuarterones.
- presentan un ajuste automático y libre según el movimiento del animal.
- al retirar el juego de ordeño lo desplazan fuera del alcance del animal para evitar que se ensucie o que entorpezca el ordeño
- sin perturbaciones durante del cambio del grupo

Brazo posicionadores salas espina de pescado

Núm. ref.	Nombre	Descripción
7071-5112-120	PosiMax	Brazo Posicionador Europa y Euroclass
7071-5112-070	Posilactor I	Brazo Posicionador Europa y Euroclass



Posilactor I



PosiMax

Soportes mangueras ordeño

Núm. ref.	Descripción	Presentación
7123-2084-000	Soporte para mangas	SBS 16 mm
7750-0123-958	Soporte para mangas	SBS con cuerda y bolas
7750-0119-794	Soporte para mangas	AR performer cuerda y bolas
7750-0123-549	Soporte para mangas	SBS con clamp
4999-1090-134	Soporte para mangas	5/8in Starfish
4999-1090-135	Soporte para mangas	SS HoseManger
	Soporte para mangas SbS	desde 1x4 a 2x24 MP

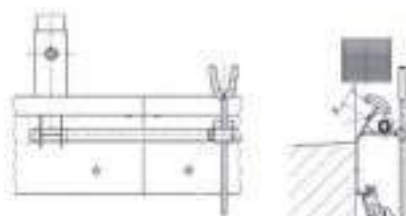



Pezoneras GEA

Las pezoneras nos son sólo el primer contacto entre la leche de la vaca y el equipo de ordeño, son además, el único punto de contacto entre la vaca y el equipo de ordeño, por lo que resultan esenciales para un buen ordeño.

GEA ofrece pezoneras de diversos materiales, formas y tamaños para adaptarse a las necesidades individuales de su rebaño, manteniendo siempre la máxima calidad para asegurar un ordeño rápido, cómodo y efectivo siguiendo las máximas exigencias que GEA demanda de sus productos.

Pezoneras

ClassicPro de silicona

Garantía de buen ordeño



1 Labio y orificio de la pezonera. La pezonera de silicona debe adaptarse al pezón como un buen calzado al pie. Un zapato inadecuado causa problemas, y no se puede caminar bien.

Labio blando y flexible. El labio de la pezonera ClassicPro es tan blando y flexible, que, en combinación con el orificio de la boca, puede adaptarse a diferentes formas de pezones.

Beneficios:

No se estrangula el pezón, se ordeña con cuidado, aumenta el flujo de leche, se vacía bien la ubre y la condición de los pezones es excelente.

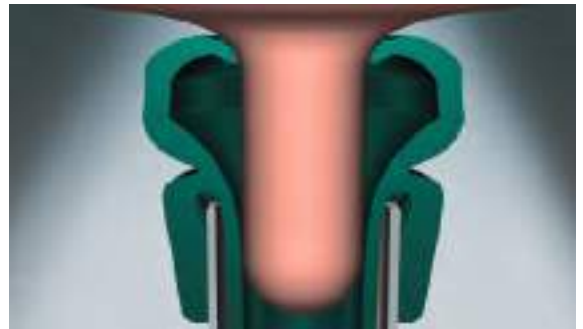

2 Diseño de la cabeza de la pezonera. Todas las ubres son diferentes; no fueron estandarizadas bajo ninguna norma. Por eso, una pezonera debe adaptarse también a aquellos pezones que están en posición complicada (y no al revés).

Confección flexible de la boca. La boca flexible de ClassicPro se adapta perfectamente a la base de la ubre. Sella bien y evita las entradas de aire.

Beneficios:

Un juego de ordeño que se adhiere bien, agiliza el trabajo durante el ordeño, ya que no hay que volver a acomodar las pezoneras. Además se reduce el riesgo de la transmisión de gérmenes de un pezón al otro. Ordeña rápida y completamente, cuidando la salud de la ubre.

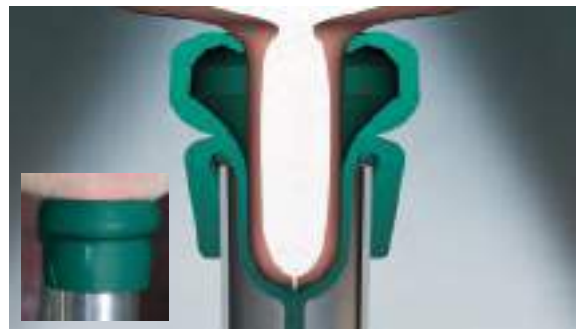

3 + 4 Movimiento de la cabeza. Las pezoneras no deben estar pegadas en la ubre ni tampoco demasiado sueltas o caerse.

Configuración móvil y fija de la boca. La embocadura de la pezonera ClassicPro presenta una parte móvil y una parte fija. Esta configuración le permite adaptarse a pezones en posición difícil y, además, toda la pezonera se mueve más.

Beneficios:

Un ordeño estimulante, completo y relajado. Excelentes condiciones de los pezones.



5 Montaje. El montaje de pezoneras debería ser un procedimiento rápido y sencillo.

Amortiguación integrada. Para las pezoneras de silicona comunes es necesario tomarse el trabajo de montar aros de plástico adicionales para evitar que sean dañadas por los casquillos. Las ClassicPro tienen integrada una amortiguación que ya cumple con esta función.

Beneficios:

Es más rápido y fácil cambiar las pezoneras y su vida útil es más larga.



Pezoneras

6 El cuerpo de la pezonera debe estar diseñado de tal forma, que realice un buen masaje. El suave cuerpo de la pezonera ClassicPro envuelve completamente la punta del pezón, masajéandola rítmicamente. Así, la punta del pezón se mantiene suave y redonda; y el canal del pezón conserva su longitud y se abre fácilmente.

El cuerpo de la pezonera debe estabilizar lateralmente al pezón. El diámetro del cuerpo y del orificio de la boca de la pezonera ClassicPro deben estar óptimamente ajustados al diámetro del pezón. Por eso hemos definido condiciones de aplicación óptimas para cada tipo de pezonera ClassicPro. Encontrará la abreviación correspondiente en la embocadura de la pezonera.

Beneficios:

Ordeña rápida y completamente, manteniendo los pezones en óptimas condiciones.

Es muy fácil encontrar la pezonera de silicona ClassicPro adecuada (ver tabla).

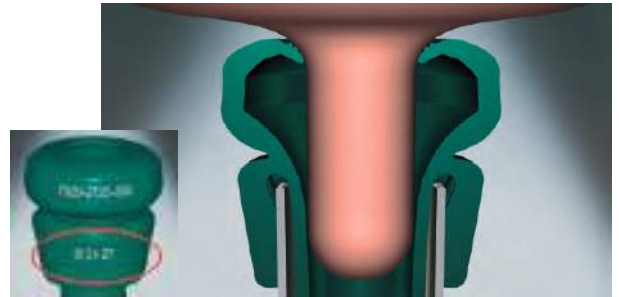

Pezoneras

Pezoneras silicona ClassicPro

Núm. ref.	Ø Cuerpo o barril	Ø Orificio cabeza	Ø Cabeza exterior	Ø Tamaño pezón mm	Anillo refuerzo
7029-2725-000	25	22	62	21-27	Sí
7029-2725-010	25	23	62	21-27	Sí
7029-2725-020	27	25	62	23-30	Sí
7029-2725-030	23	20	62	19-25	Sí
7029-2725-150	24	21	58	20-26	Sí

Casquillos válidos: 7021-2721-100 (Pesado 380 g) / 7021-2721-090 (Ligero 235 g)

Visores válidos: 7021-2088-100

xxxx-3025-xxx Formato cajas 100 unidades

Vida útil 1500 horas ordeño lavado / 5.000 ordeños

Lecc válidos 7015-6227-370 / 7015-6227-390



Pezoneras

Pezoneras IQ - IQ PRO - IQ LINER

• La amortiguación integrada en la pezonera IQPro evita que la silicona sea dañada por la copa. Y además, se vuelve innecesario el trabajoso montaje de los anillos de plástico. A su vez, la pezonera encastra en la traba de la copa, lo que impide que se tuerza.

Resultado: Montaje más rápido y seguro.



• La forma cónica, directamente debajo de la copa de la pezonera, así como la manguera de leche especialmente premoldeada, otorgan máxima flexibilidad al juego de ordeño.

Resultado: La pezonera queda óptimamente colocada y se ordeña sin interrupciones.

• Esta pezonera no tiene mirilla ni presenta ningún niple en la unión con el conductor de leche, de manera que ahora la parte flexible abarca el doble.

Resultado: Máxima flexibilidad y adaptación a diferentes formas de ubres.

• El engrosamiento especial en el extremo del tubo corto de leche produce el efecto de que las pezoneras caigan uniformemente cuando se las retira, y el juego de ordeño esté siempre listo para colocar.



Pezoneras

Pezoneras IQ - IQ PRO - IQ LINER

Pezoneras adaptables al juego de ordeño IQ. Disponibles en caucho o silicona.

Pezoneras - IQ PRO silicona



Núm. ref.	Ø Cuerpo o barril	Ø Orificio cabeza	Ø Cabeza exterior	Ø Tamaño pezón mm	Anillo refuerzo
7025-2725-000	25	22	62	21-27	Sí
7025-2725-010	24	21	58	20-26	Sí
7025-2725-020	27	25	62	23-29	Sí

Casquillos válidos: 7025-2721-010 (Pesado 360 g) / 7025-2721-000 (Ligero 238 g)

xxxx-3025-xxx Formato cajas 100 unidades

Vida útil 1500 horas ordeño lavado /5.000 ordeños

Lecc válido: 7015-6227-380/390/400

Pezoneras - IQ LINER caucho



Núm. ref.	Ø Cuerpo o barril	Ø Orificio cabeza	Ø Cabeza exterior	Ø Tamaño pezón mm	Anillo refuerzo
7024-2725-029	26 *cónico	22	58	18-26	No
7024-2725-220	27	23	58	20-26	No
7024-2725-350	24	22	58	22-30	No

Casquillos válidos: 7025-2721-010 (Pesado 360 g) / 7025-2721-000 (Ligero 238 g)

xxxx-3025-xxx Formatos cajas 100 unidades

Vida útil 1500 horas ordeño lavado /5.000 ordeños

Lecc válido: 7015-6227-380/390/400

Pezoneras

ClassicLiner 029

Todo en uno

Se ajusta como un guante, como todas las pezoneras de goma Classic. Es sabido que para maximizar la capacidad de ordeño, el dispositivo de ordeño – y especialmente la pezonera de goma – se deben ajustar bien a la ubre.

Por eso, la ClassicLiner se ajusta con seguridad al pezón y garantiza:

- reducción de las entradas bruscas de aire
- mejor sujeción a los pezones;
- ordeño optimizado;
- mayor rendimiento.

Saque partido de las ventajas de una pezonera de goma de una sola pieza: la pezonera de goma se puede cambiar con rapidez y flexibilidad, incluso entre los tiempos de ordeño.

La solución completa a examen

Todas nuestras pezoneras de goma tienen la forma óptima, no obstante, la ClassicLiner 029 es la pezonera con mayor capacidad de ajuste.

Esto la convierte en una solución versátil que, gracias a su cuerpo cónico, se ajusta de manera óptima a pezones con formas diversas.

¿Los pezones cortos son difíciles de ordeñar? No con nuestra nueva estrella en la gama de las pezoneras de goma. Gracias a la altura reducida del cabezal de la pezonera, también es posible ordeñar con rapidez y eficiencia las vacas de pezones pequeños.

La poca altura del cabezal garantiza también un efecto óptimo de masaje para los pezones pequeños.



Flexible y fiable

El cuerpo cónico permite un ordeño adecuado y eficiente para una amplia variedad de tamaños y formas de pezón, sin limitar el rendimiento.

Como las ClassicLiner de una pieza no incorporan mirilla, el tramo de la manguera corta de leche es más flexible en comparación con las pezoneras de goma de varias piezas, lo que permite una colocación adecuada durante el ordeño.

Las marcas de montaje (pequeña flecha negra), situadas en la cabeza de la pezonera y en el extremo inicial de la manguera corta de leche, impiden que esté retorcida y garantizan un asiento seguro.



Para un manejo sencillo durante el ordeño, utilice la ClassicLiner con cuatro casquillos ligeros.



Núm. ref.	Ø Cuerpo o barril	Ø Orificio cabeza	Ø Cabeza exterior	Ø Tamaño pezón mm	Anillo Refuerzo
7021-3025-029	26	22	58	21-27	No

Casquillos válidos: 7021-2721-100 (Pesado 380 g) / 7021-2721-090 (Ligero 235 g)

Vida útil 750 horas ordeño lavado /2.500 ordeños

Lecc válido 7015-6227-370 (sólo caperuza 7015-9926-730)

Pezoneras

Pezoneras Classic

Las pezoneras classic de caucho fabricadas en caucho negro natural orgánico cumplen con la legislación europea de materiales en contacto con alimentos siguiendo la recomendación XXI BFR (The Federal Institute for Risk Assessment).



Risiken erkennen – Gesundheit schützen

Pezoneras Classic Multipieza

La combinación de pezonera, mirilla y tubo corto de leche puede adaptarse a las diferentes formas de ubres. Además ofrece la posibilidad de usar tubos cortos de leche de diferentes largos, que pueden ser intercambiados según se requiera. La mirilla permite ver el flujo de leche: mejor control de los animales.

Núm. ref.	Ø Cuerpo o barril	Ø Orificio cabeza	Ø Cabeza exterior	Ø Tamaño pezón mm	Anillo Refuerzo
7023-2725-070**	25	21	58	19-25	Sí
7023-2725-100**	28	23	58	21-28	Sí
7023-2725-110**	28	25	66	23-32	Sí
7023-2725-120**	27	23	58	22-30	No
7022-2725-150*	27	25	66	23-32	Sí
7022-2725-180*	27	25	66	24-33	No
7021-2725-190*	25	20	58	21-24	Sí
7021-2725-220*	27	23	58	22-30	No
7021-2725-230*	27	23	58	21-28	Sí
7021-2725-350*	24	22	58	18-26	No
7720-2725-278***	27	24	65	23-27	No
7720-2725-543***	27	28	65	25-31	No
7720-2725-680***	26	22	58	22-25	No



*Casquillos válidos: 7021-2721-100 (Pesado 380 g) / 7021-2721-090 (Ligero 235 g) Lecc válidos 7015-6227-370 / 7015-6227-390

** Casquillos válidos: 7023-2721-070 (Ligero 210 g) Lecc válidos 7015-6227-370

*** Casquillos válidos 7021-2721-120 (Meltec)

Visores válidos: 7021-2088-060 / 7021-2188-020 (vacustop) / 7720-0068-279 (Meltec) / 7720-2088-090 (Meltec) xxxx-3025-xxx

Formato cajas 100 unidades

Vida útil 750 horas ordeño lavado / 2.500 ordeños

Lecc válido 7015-6227-370

Pezoneras Classic Monoblock

ClassicLiner monoblock no incorporan mirilla, el tramo de la manguera corta de leche es más flexible en comparación con las pezoneras de goma de varias piezas, lo que permite una colocación adecuada durante el ordeño.

Núm. ref.	Ø Cuerpo o barril	Ø Orificio cabeza	Ø Cabeza exterior	Ø Tamaño pezón mm	Anillo Refuerzo
7021-2725-240	27	23	58	21-28	Sí
7021-2725-370	25	22	58	20-26	No

Casquillos válidos: 7021-2721-100 (Pesado 380 g) / 7021-2721-090 (Ligero 235 g)

Vida útil 750 horas ordeño lavado / 2.500 ordeños

Lecc válidos 7015-6227-370 / 7015-6227-390

Pezoneras caucho Monoblock ClassicLiner USA

Núm. ref.	Ø Cuerpo o barril	Ø Orificio cabeza	Ø Cabeza exterior	Ø Tamaño pezón mm	Anillo Refuerzo
7750-2725-025	25	21	57	19-25	No
7750-2725-067	24	23	65	20-26	No
7750-2725-029	26	22	57	21-27	No

Casquillos válidos: 7750-0101-500 (Peso 212 g)

Vida útil 750 horas ordeño lavado / 2.500 ordeños

Lecc válido 7015-6227-360 (con adaptador 7015-0123-015)



Pezoneras

ClassicPro GQ

flexibilidad innovadora para unos resultados óptimos del ordeño y una condición ideal de los pezones

ClassicPro GQ es la nueva e insuperable pezonera de silicona de GEA para el colector Classic 300. Benefíciense de su nuevo e ingenioso diseño, ya que la pezonera redonda es por dentro cuadrada:

¿Qué significa eso para usted?

El cierre especialmente hermético durante el ordeño, también con pezones pequeños, permite un ordeño rápido y sin dañar los pezones.

Su beneficio: ordeño rápido y a la vez, saludable.



Capacidad de adaptación óptima: el cuerpo cónico y el plegado único permiten un ordeño sin limitaciones en un amplio espectro de tamaños y formas de pezón.

Protección antitorsión para un asiento recto: la pezonera de silicona no se gira dentro del casquillo y conserva así su plena funcionalidad.

Manguera de leche flexible para un posicionamiento óptimo: En la pezonera de silicona de una sola pieza no se necesita mirilla para la leche. Esto permite una mayor flexibilidad y un posicionamiento ideal debajo de la ubre.

Cabeza pequeña para pezones pequeños: la cabeza pequeña (en altura y diámetro) garantiza un masaje y un ordeño óptimo, sobre todo cuando los pezones son cortos o están apenas separados entre sí.

Un diseño inmejorable para la extracción eficiente de la leche: la forma de cuerpo alargada genera un efecto óptimo de masaje durante todo el proceso de ordeño.

Boquilla de ventilación: la boquilla de ventilación en el tubo corto de leche mejora el transporte de la leche, especialmente cuando los flujos son muy altos, por lo que resulta una opción especialmente interesante para rebaños de alto rendimiento. La ClassicPro GQ también está disponible sin boquilla de ventilación.

Usted puede elegir el casquillo que desee, el de plástico negro más liviano (solo se recomienda cuando se ordeña 3 veces al día), o el de acero inoxidable. En combinación con la ClassicPro GQ permiten realizar el proceso de ordeño de forma óptima y ergonómica tanto para el ordeñador como para la vaca.

Pezoneras

Experiencia práctica... ...con la familia Kelder:

Las 110 vacas lecheras de Arjan y Gerrit Kelder se ordenan desde hace ya más de un año con la ClassicPro GQ.

«En realidad estábamos contentos con nuestra pezonera de siempre, pero queríamos probar algo nuevo de silicona. Como ordeñadores, nos quedamos muy sorprendidos de lo fácil y rápido que es colocar estas pezoneras. ¡Incluso nos lleva menos tiempo ordeñar, aspirando menos aire y logrando un condición óptima de los pezones!

También ahorramos tiempo y esfuerzo al cambiar pezoneras, ya que la ClassicPro GQ es está formada por una sola pieza.

Nos hemos dado cuenta de que nuestras vacas, especialmente las novillas, están muy tranquilas y relajadas durante el ordeño».

Nuestro consejo:

«¡¡¡Lo mejor es que lo pruebe!!!»



Pezoneras silicona ClassicPro GQ

Núm. ref.	Ø Cuerpo o barril	Ø Orificio cabeza	Ø Cabeza exterior	Ø Tamaño pezón mm	Ventilación
7769-3025-501	23	20	51	19 a 24	No
7769-3025-502	23	20	51	19 a 24	Sí

Casquillos válidos: 7021-2721-101 (ligero 68 g),

7750-0103-442 (pesado 228 g)

Adpatador Lecc Lavado

Vida útil 1.200 horas ordeño lavado /4.000 ordeños

Lecc válido 7015-6227-360 (es preciso acoplar 2 adaptadores 7750-0123-015)

Anillo reductor Lecc 7015-1154-010

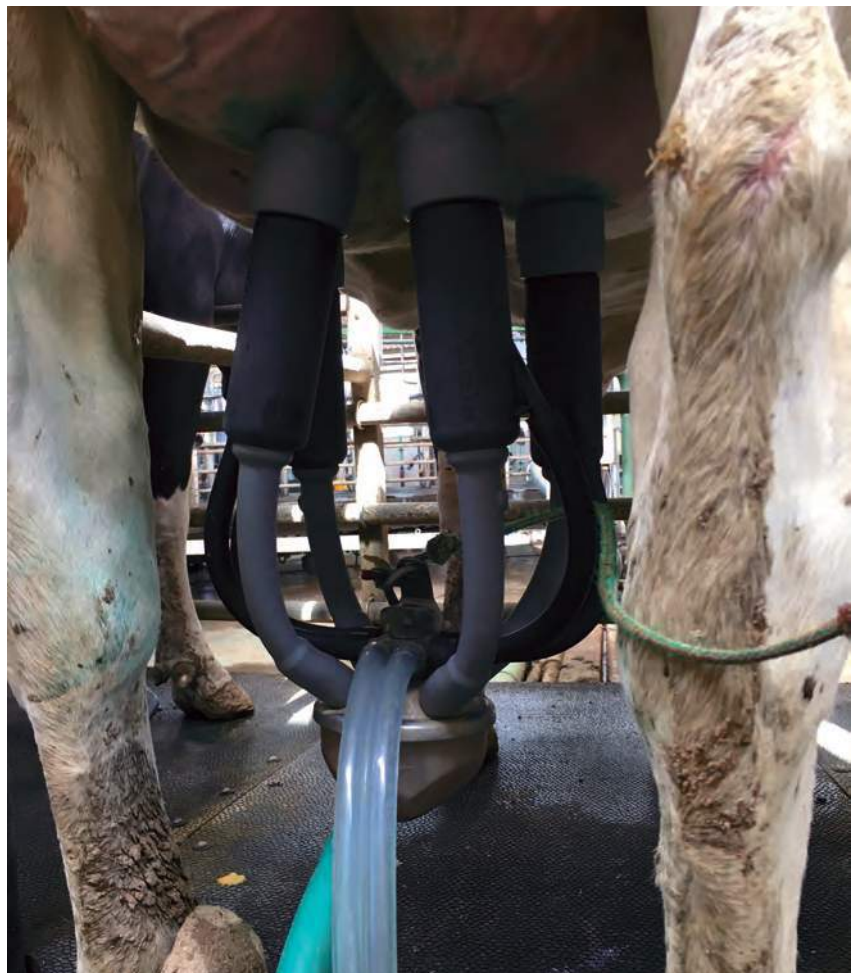

Pezoneras

ClassicPro Tri-Circle: pezonera pequeña, gran eficacia

Pezonera de silicona y casquillo ClassicPro Tri-Circle

Un equipo imbatible para obtener un mejor ordeño sobretodo en combinacion con el dispositivo de ordeño Classic 300. El excepcional diseño contribuye a mantener unos pezones sanos y a un ordeño rápido. Especialmente para rebaños con pezones pequeños, la innovadora pezonera de silicona ClassicPro Tri-Circle asegura un flujo de leche optimizado, ya que el cuerpo triangular ofrece una estimulación perfecta de los pezones durante todo el tiempo de ordeño.

Adecuada estimulación y masaje

El cuerpo triangular, patentado, proporciona un masaje ideal y por lo tanto una estimulación continua durante todo el ordeño. Esto también es válido para pezones cortos, ya que el cuerpo de la pezonera de silicona se cierra uniformemente a lo largo de todo el pezón.

Duradera, suave y flexible

En comparación con el caucho, la silicona se caracteriza por una vida útil mucho más larga con un rendimiento equivalente y por un posicionamiento más flexible.

Protección contra impactos

La ClassicPro Tri-Circle se complementa con una versión que presenta un refuerzo adicional en el extremo de la manguera de leche corta, a fin de proteger la pezonera de silicona de daños mecánicos.



Pezonera pequeña, gran eficacia

Gracias a la geometría del cabezal pequeña (en altura y diámetro) también se pueden ordeñar de forma óptima los rebaños con pezones cortos y con poca distancia entre sí.

Característica de antitorsión

Las flechas indicadoras de la dirección, visibles en la pezonera de silicona y en el casquillo, aseguran una protección antitorsión óptima, lo que representa un cierre óptimo de la cámara de pulsación.



Pezoneras silicona ClassicPro Tri-Circle

Núm. ref.	Ø Cuerpo o barril	Ø Orificio cabeza	Ø Cabeza exterior	Ø Tamaño pezón mm	Ventilación	Refuerzo tubo corto
7770-1010-400	21	20	51	18 a 25	Sí	No
7770-1010-600	21	20	51	18 a 25	Sí	Sí
7770-1012-400	21	20	51	18 a 25	No	No
7770-1012-600	21	20	51	18 a 25	No	Sí

Casquillos válidos: 7770-1015-200 (ligero 174 g)

Vida útil 1.200 horas ordeño lavado /4.000 ordeños

Lecc válido 7015-6227-360 (es preciso acoplar 2 adaptadores 7750-0123-015)

Anillo reductor Lecc 7015-1154-010

Adaptadores fases C

Núm. ref.	Descripción	
7770-1050-700	C-fase optimizar 30 ms	CR30
7770-1050-800	C-fase optimizar 45 ms	CR45
7770-1050-900	C-fase optimizar 60 ms	CR60



Pezoneras

Pezoneras ApolloIQ Liner

Núm. ref.	Ø Cuerpo o barril	Ø Orificio cabeza	Ø Cabeza exterior	Ø Tamaño pezón mm	Casquillo
7030-2725-220	27	23	58	22-30	No
7030-2725-350	24	22	58	18-26	No

Casquillos válidos: 7025-2721 (ligero 107 g) apto para -220) / 7750-0120-639 (Pesado 239 g apto para -350 y -789)
xxxx-3025-xxx Formato cajas 100 unidades
Vida útil 750 horas ordeño lavado /2.500 ordeños

Pezoneras Sistemas Ordeño Automático (AMS). Pezoneras AMS caucho

Núm. ref.	Ø Cuerpo o barril	Ø Orificio cabeza	Ø Cabeza exterior	Ø Tamaño pezón mm	Anillo refuerzo
7801-2725-000	28	23	59	22-28	No
7801-2725-010	28	22	59	23-29	No
7801-2725-029	26	22	58	21-27	No
7801-2725-220*	27	23	58	22-30	No
7801-2725-350*	24	22	58	18-26	No

*Casquillos válidos: 7801-2721-010 DairyPro Q-Monobox (Ligero 240 g)
**Casquillos válidos: 7801-2720-000/10 Mlone (Ligero 235 g)
xxxx-3025-xxx Formato cajas 100 unidades
Vida útil 750 horas ordeño lavado /2.500 ordeños

Pezoneras AMS Silicona

Núm. ref.	Ø Cuerpo o barril	Ø Orificio cabeza	Ø Cabeza exterior	Ø Tamaño pezón mm	Anillo refuerzo
7801-2725-100	25	22	62	21-27	Sí
7801-2725-110	24	21	58	20-26	Sí

Casquillos válidos: 7801-2721-010 (Ligero 140 g)
xxxx-3025-xxx Formato cajas 100 unidades
Vida útil 1.500 horas ordeño lavado / 5.000 ordeños



Pezoneras

Casquillos pezoneras

Núm. foto	Núm. ref.	Descripción	Tipo	Pezoneras adaptables
a	7021-2721-090	Casquillo para pezonera, soldado	2,5mm	ClassicLiner / ClassicPro
b	7021-2721-100	Casquillo para pezonera, soldado	1,5mm	ClassicLiner / ClassicPro
c	7023-2721-070	Casquillo para pezonera, soldado	1,5mm	ClassicLiner
d	7021-2721-120	Casquillo para pezonera, soldado	MELTEC	ClassicLiner Meltec
d	7750-0101-500	Juego casquillos para pezoneras	WS JETFLOW (4)	ClassicLinerUSA Style 7750-2725-025/ 029/ 067
e	7025-2721-010	Casquillo para pezonera, soldado	IQ 2,5mm	IQ Liner / IQ Pro
f	7025-2721-000	Casquillo para pezonera, soldado	IQ 1,5mm	IQ Liner / IQ Pro
g	7770-1015-200	Casquillo para pezonera	Nylon 66 Shells	ClassicPro Tri-Circle
h	7801-2721-010	Casquillo para pezonera	1,5 IQ Milkrack	Sistemas AMS
i	7025-2721-050	Casquillo para pezonera	Composite Apollo w/o Wt, 42x140	ApolloIQLiner -789
j	7750-0120-639	Apollo - Casquillo para pezonera	External Dip Tube E-type	
k	7023-2721-060	Casquillo para pezonera, soldado		ClassicPro GQ
l	7021-2721-101	Casquillo para pezonera	Composite Clsc L w/o Wt, 42x140	ClassicPro GQ
m	7801-2720-010	Pezonera armada, completa	Mlone Lt	no
n	7801-2720-000	Pezonera armada, completa	Mlone Rt	no



Mirillas

Núm. foto	Núm. ref.	Descripción	Tipo	Pezoneras adaptables
a	7021-9926-000	Juego mirillas	D10 (4x 7021-2088-060)	ClassicLiner
b	7021-9926-010	Juego mirillas perforadas	4x (7021-2088-070)	ClassicLiner
c	7021-9926-190	Juego mirillas	Classic 12 4x7021-2088-080	ClassicLiner
d	7021-2088-090	Mirilla	MELTEC	ClassicLiner Meltec
e	7021-9926-160	Juego mirillas	(HL) 4 x 7720-0068-279	ClassicLiner Meltec
f	7021-9926-170	Juego mirillas	MIELE 4 x 7720-0023-268	ClassicLiner Meltec
g	7021-9926-260	Juego mirillas	ClassicPro (20x 7021-2088-100)	ClassicPro
h	7021-9926-020	Juego mirillas vacustop	VacuStop 4 x 7021-2188-020	ClassicLiner*
i	7021-9926-030	Juego mirillas vacustop perforadas	4 x 7021-2188-030	ClassicLiner*
j	7021-9926-040	Juego mirillas vacustop	Vacustop short (4 pcs)	ClassicLiner*
k	7021-9926-200	Juego mirillas vacustop	VacuStop D12 4 x 7021-2188-050	ClassicLiner*

*Sólo pezoneras aptas para uso con mirilla vacustop



LECC lavado juego de ordeño

Generalmente se considera que lavar los juegos de ordeño es una tarea sencilla. Sin embargo mantener el proceso de lavado bajo control es de fundamental importancia y no solo por su implicancia en la rentabilidad.

Nuestra recomendación para una mayor higiene y un mayor orden en la sala de ordeño: El nuevo Lecc de lavado de GEA Farm Technologies. Benefíciense de este sistema de lavado con cabeza.

**La selección del dispositivo Lecc se debe hacer teniendo en cuenta los juegos de ordeño y las pezoneras empleadas, así como la sala de ordeño y el tipo de brazo de servicio

Lecc Standard



Classic Corto
7015-6227-360



Classic Largo
7015-6227-370



IQ
7015-6227-380

Comfort



Posicare
7015-6227-390



AR Magnum
7015-6227-400

Performer versión con bajada del juego ordeño



Classic US Corto
7015-6227-300



Classic US Largo
7015-6227-320



IQ
7015-6227-340



Classic US Corto
7015-6227-310



Classic US Largo
7015-6227-330



IQ
7015-6227-350



LECC lavado juego de ordeño

Juegos LECC receptor pezoneras Plato y vara de lavado corta



Juego Plato Pequeño
47-54 mm
7015-9926-780



Juego Plato mediano
55-58 mm
7015-9926-770



Juego Plato Grande
>59 mm
7015-9926-760

Manguito y vara de lavado corta



Juego Manguito
pequeño corto
47-54 mm
7015-9926-750



Juego Manguito
mediano corto
55-58 mm
7015-9926-730



Juego Manguito
grande corto
59-62 mm
7015-9926-740

Manguito y vara de lavado larga



Juego Manguito
pequeño largo
47-54 mm
7015-9926-810



Juego Manguito
mediano largo
55-58 mm
7015-9926-790



Juego Manguito
grande largo
7015-9926-800

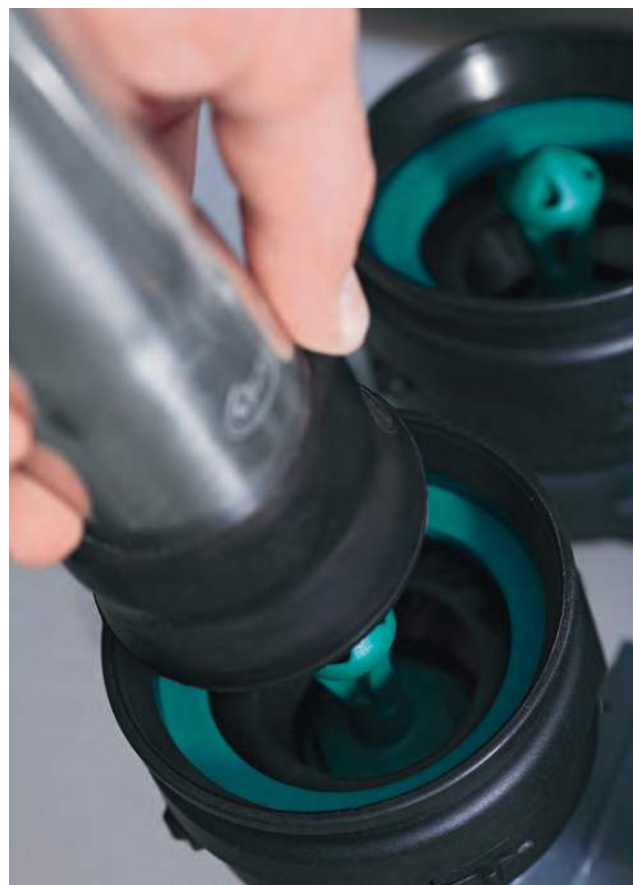

Núm. ref.	Descripción	Cabezales de lavado adaptables
7015-6227-300	Classic US corto drop down	7015-9926-750/ 730
7015-6227-310	Classic US corto no drop down	7015-9926-750/ 730
7015-6227-320	Classic US largo drop down	7015-9926-730/ 740
7015-6227-330	Classic largo non drop down	7015-9926-730/ 740
7015-6227-340	IQ drop down	7015-9926-750/ 730/ 740
7015-6227-350	IQ non drop down	7015-9926-750/ 730/ 740
7015-6227-360	Estándar Classic corto	7015-9926-780/ 770/ 750/ 730
7015-6227-370	Estándar Classic largo	7015-9926-770/ 730/ 740
7015-6227-380	Estándar IQ	7015-9926-780/ 770/ 760/ 750/ 730/ 740
7015-6227-390	Advanced Posicare	7015-9926-810/ 800/ 790
7015-6227-400	Advanced AR Magnum 90	7015-9926-810/ 800/ 790

La versión CIP corto están desarrollados para pezoneras Monoblock estilo USA.
La versión CIP largo están desarrollados para pezoneras de 3 piezas.

LECC lavado juego de ordeño

	Juego ordeño	Posicionador					Sala de ordeño								
		Classic 300	IQ	PosiMax / Posilactor	PosiCare	Confor Arm	Sin Brazo servicio	Side By Side	Espina Pescado	Autotandem	AR Global 90	AR Magnum 40	AR Magnum 90	Swing Over	AR Performer
7015-6195-980	Plato Abatible AR PerFormer EU no drop down	x													x
7015-6227-300	Classic US corto drop down	x													x
7015-6227-310	Classic US corto no drop down	x													x
7015-6227-320	Classic US largo drop down	x													x
7015-6227-330	Classic largo non drop down	x													x
7015-6227-340	IQ drop down		x												
7015-6227-350	IQ non drop down		x												
7015-6227-360	Estándar Classic corto	x		x	x	x	x	x	x		x			x	
7015-6227-370	Estándar Classic largo	x		x	x	x	x	x	x		x			x	
7015-6227-380	Estándar IQ		x	x	x	x	x	x	x		x			x	
7015-6227-390	Advanced Posicare	x	x		x				x	x		x			
7015-6227-400	Advanced AR Magnum 90	x	x										x		

Adaptadores y soportes LECC lavado

Núm. ref.	Descripción
7025-1073-010	Soporte angular para juego de ordeño IQ
7015-3200-390	Kit de conversión del soporte de classic 300 cc a a IQ
7015-2084-500	Soporte corto pezoneras modelo USA*
7750-0123-015	Adaptador pezoneras modelo USA*



*Pzas de conversión necesarias para pasar de classic 300 cc con pezonera classic o Classic Pro a pezoneras modelos USA (7750-2725-025, 7750-2725-029, 7750-2725-067), ClassicPro GQ, ClassicPro Tri-Circle.

En pezoneras 7750-2725-025, 7750-2725-029 7750-2725-067 es preciso acoplar un adaptador 7750-0123-015.

En pezoneras ClassicPro GQ, y ClassicPro Tri-Circle es preciso acoplar un segundo adaptador 7750-0123-015.

Recambios LECC lavado

Núm. ref.	Descripción
7015-6195-470/ 480	Dispositivo LECC, completo MS 300ccm
0007-2819-710	Junta anular 16 X 124 X 3
0026-1513-710	Bola D15 Rub
7015-6156-030	Soporte de fijación
7015-6457-080	Fondo CIP
7015-6854-000	Distanciador
7015-6863-040	Capot, completo
7015-6195-990	LECC, completo abatible
7015-1662-000	Plato, completo CIP D22
7015-1662-010	Plato, completo CIP D18
7015-2084-240	Soporte para plato abatible
7015-2459-000	Distribuidor plato abatible
7015-1154-010	Anillo de apoyo caucho 51 mm
7015-1154-020	Anillo de apoyo verde 55-58 mm
7015-1154-030	Anillo de apoyo amarillo 47-54 mm
7015-1154-040	Anillo de apoyo 47 mm



7015-6195-470 / 480



7015-6863-040



7015-6195-990



LECC lavado juego de ordeño

Recambios LECC lavado

Núm. ref.	Descripción
7015-9926-740	Juego de piezas cup kit SC 59-62
7015-9926-750	Juego de piezas cup kit SC 47-54
7015-9926-760	Juego de piezas plate kit >59
7015-9926-770	Juego de piezas plate kit 55-58
7015-9926-780	Juego de piezas plate kit 47-54
7015-9926-790	Juego de piezas cup kit LC 55-58
7015-9926-800	Juego de piezas cup kit LC 59-62
7015-9926-810	Juego de piezas cup kit LC 47-54
7015-1663-080	Plato 56x10 Valve
7015-1663-090	Plato para CCR parte superior
7015-2213-010	Reten obturador D15x12
7015-2213-020	Reten obturador
7015-2213-030	Reten obturador para CCR
7015-2213-040	Manguito para CCR, pezonera cabeza 55-58mm
7015-2213-050	Manguito para CCR, pezonera cabeza 59-62mm
7015-2213-060	Manguito para CCR, pezonera cabeza 47-54mm
7015-2893-010	Cabezal de lavado
7015-2893-030	Cabezal de lavado para CCR l=45mm
7015-2893-040	Cabezal de lavado para CCR l=70mm
7015-2893-060	Cabezal de lavado l=60mm
7015-4444-050	Carcasa para CCR izquierdo
7015-4444-060	Carcasa para CCR derecho
7015-4444-080	Carcasa para CCR derecho con agujero



Plato

Reten obturador

Manguito CCR

Cabezal de lavado

Carcasa para CCR

Dispositivo LECC vacas copas lavado (Jetter Cup)

Núm. ref.	Descripción	Medidas	Presentación
4021-0092-001	Jetter Cup Classic Pro	62 mm	
4999-1071-170	Jetter Cup Open top 7330	50 mm 2"	100 unidades
4999-1071-171	Jetter Cup FlatTop 7340	57 mm 1-9/16"	100 unidades
4999-1071-172	Jetter Cup Flat top 7350	35 mm 1-3/8"	100 unidades
4999-1071-173	Jetter Cup FlatTop 7360	51 mm 1-1/2"	100 unidades
7750-0011-590	Dispositivo LECC CIP Jetter Surge w/o cover		
7750-0113-980	Caperuza Jetter Cup para distribuidor	51 mm	100 unidades
7750-0113-983	Caperuza Jetter Cup para distribuidor	57 mm	100 unidades
7770-1016-200	Jetter Cup Silicona	51 mm	



Jetter cup Classic Pro



Jetter cup Open Top



Jetter cup FlatTop



Jetter Cup Silicona



Caperuza Jetter Cup

LECC lavado juego de ordeño

LECC pulverizadores

Núm. ref.	Descripción
7015-1797-000	Pulverizador Jetter D23 negro
7015-1797-020	Pulverizador Jetter D25 rojo
7015-1797-040	Pulverizador Jetter D22 amarillo
7015-1797-050	Pulverizador LECC cabras



LECC distribuidores

Núm. ref.	Descripción
4999-1070-156	Pieza de distribución metal SS con soporte
4999-1070-157	Pieza de distribución metal SS 3/4 in.OD x 5/8
4999-1070-158	Pieza de distribución plástico
7019-6618-010	Distribuidor m. Bel

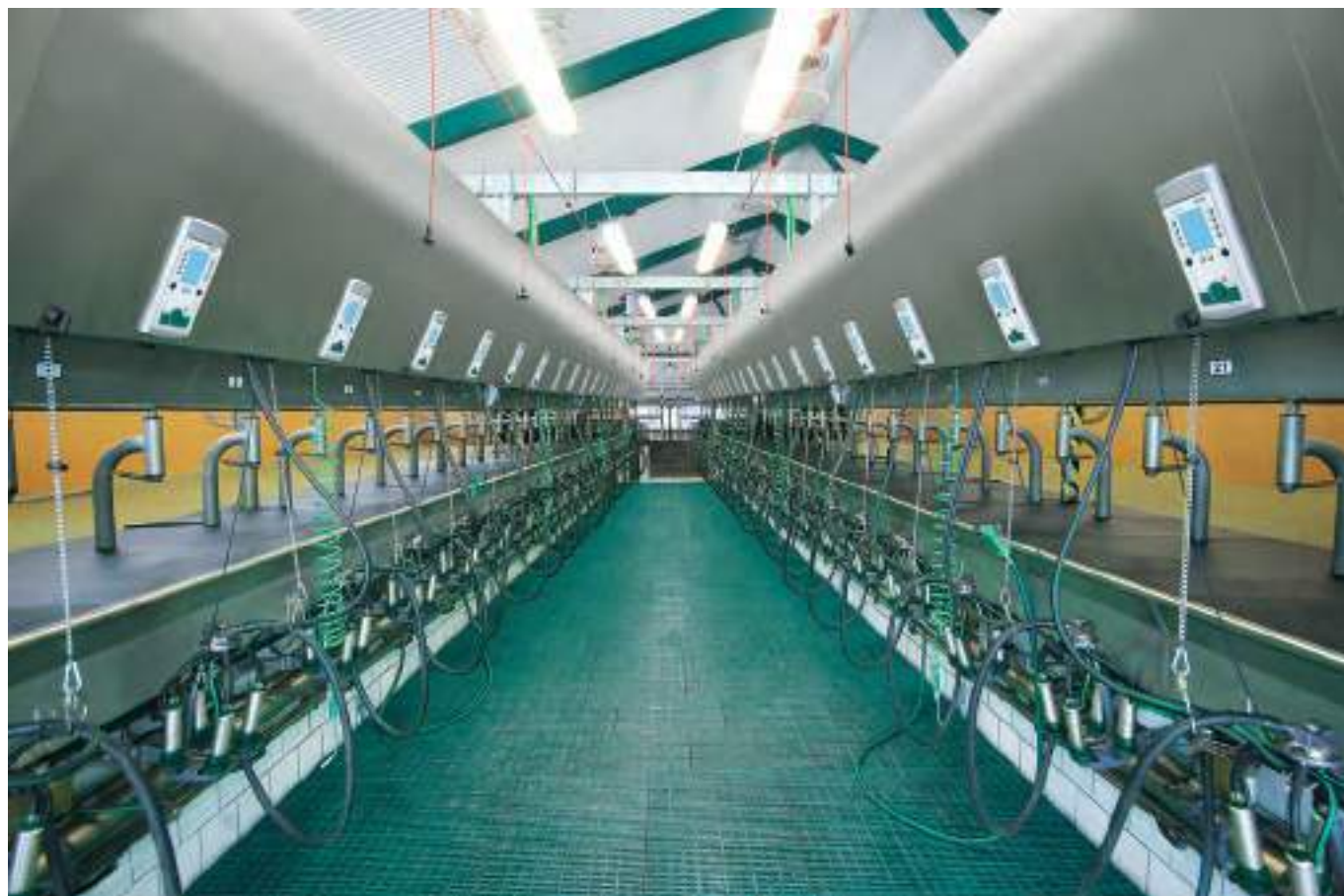



Ordeño ovejas y cabras

El ordeño de los pequeños rumiantes como ovejas y cabras requiere de sus equipos específicos. GEA le proporciona los equipos y juegos de ordeño más avanzados para conseguir los máximos rendimientos. Los juegos de ordeño TopFlow, OviTwin y Capritwin le permiten escoger el sistema que mejor se adapte a su ordeño.

Juego de ordeño TopFlow

El exitoso juego de ordeño TopFlow disponible para ovejas y cabras

Su sencillo sistema de desplazamiento en el casquillo de la pezonera permite conectar o desconectar el vacío con un solo movimiento.

La tecnología especial de válvulas garantiza el corte instantáneo del vacío en caso de caída de las pezoneras. TopFlow permite una conducción suave de la leche al no tener colector.

La admisión de aire está ubicada directamente en la pezonera, lo que evita que se acumule la leche y acelera su transporte.

La leche fluye rápido aún cuando la producción es alta.

TopFlow permite una visión clara del ordeño.

Las pezoneras de silicona, los casquillos y todas las mangueras de leche son transparentes, permitiendo un control visual permanente.

Las mangueras de leche son de silicona, suaves y de primera calidad, facilitando así el posicionamiento del juego de ordeño.



Las ventajas de un vistazo:

- ordeñar sin colector favorece el posicionamiento
- ordeñar con la admisión de aire directamente en la pezonera
- ordeñar sin entradas bruscas de aire con tecnología especial de válvulas
- juego de ordeño transparente de silicona
- ordeñar a niveles bajos de vacío
- reducir la duración del ordeño
- simplificar el ordeño de ovejas de un solo pezón

TopFlow tipos

TopFlow Z	Semivaina acero pesada	Todas razas de cabras excepto cabras con pezones de < 40mm
	Pezoneras largas y anchas	
TopFlow ZS	Semivaina plástico semipesada	Cabras con pezones de < 40 mm
	Pezoneras largas y anchas	Ovejas con pezones entre 30 y 40 mm
TopFlow S	Sin semivaina refuerzo, liviano	Ovejas
	Pezoneras cortas y estrechas	

TopFlow cabras/ovejas línea alta

Núm. ref.	Descripción
7036-2600-260	TopFlow Z línea alta
7036-2600-280	TopFlow S línea alta
7036-2600-300	TopFlow Z(S) línea alta
7036-2600-270	TopFlow Z línea baja
7036-2600-290	TopFlow S línea baja
7036-2600-310	TopFlow Z(S) línea baja



Juego de ordeño TopFlow

TopFlow pezoneras

Núm. ref.	Descripción	Ø Cuerpo o barril	Ø orificio cabeza	Ø Cabeza exterior	Casquillo válido
7036-2725-140	TopFlow S Pro	20	18	52	7036-2722-100
7036-2725-170	TopFlow Z Pro	29	22	59	7036-2722-060

Vida útil 1.500 horas ordeño lavado /5.000 ordeños



TopFlow recambios

Núm. ref.	Descripción
0006-3878-300	Resorte helicoidal cónico
0018-0821-300	Tubo metalico linea alta 16 X 1 X 60
0018-5324-820	Empalme en Y para mangas 10
0018-6332-820	Pieza de unión para mangas 8
7009-6775-010	Semivaina metálica TopFlow Z
7009-6775-030	Semivaina Top Flow ZS
7036-1702-010	Membrana
7036-1731-000	Cuerpo de válvula
7036-2045-000	Empalme en Y para mangas 14/18
7036-2208-000	Ángulo
7036-2556-000	Anillo de sujeción
7036-2722-110	Vaina exterior TopFlow Z / ZS /S
7036-2731-000	Caja de válvula
7036-2804-000	Guía de manga TopFlow
7036-2804-010	Abrazadera para mangas TopFlow S / OviTwin
7036-2804-020	Guía de manga Top Flow Z / Capritwin /Classic 300
7036-9901-060	Juego de accesorios Pulsación simple Cabras



Juego de ordeño OviTwin / CapriTwin

Juego de ordeño ovejas OviTwin

Pequeño por fuera, enorme por dentro

OviTwin es el juego de ordeño con colector, especialmente diseñado para ovejas en salas de ordeño con retirado automático o sin él.

OviTwin está compuesto por:

- un pequeño colector, que se adapta muy bien a la forma de la mano
- casquillos transparentes
- pezoneras de una sola pieza que llevan integrada una tobera de admisión de aire.

Núm. ref.	Descripción
7036-2600-340	Ovitwin con cierre
7036-2600-350	Ovitwin sin cierre

Parte superior del colector, cuando se usa corte de vacío manual. El simple cambio de posición de la palanca, pasa de la posición de ordeño a la de retirado.



Juego de ordeño cabras CapriTwin

CapriTwin es el juego de ordeño con colector, especialmente diseñado para cabras. CapriTwin está al igual que su homólogo en ovejas OviTwin está compuesto por:

- un pequeño colector, que se adapta muy bien a la forma de la mano
- casquillos transparentes
- pezoneras de una sola pieza que llevan integrada una tobera de admisión de aire.

Peso adicional para CapriTwin Pesas adaptables según las características propias de las cabras (4 pesas de 33 g)

Núm. ref.	Descripción
7036-2600-360	Capritwin Caprino con cierre
7036-2600-370	Capritwin Caprino sin cierre



Pezoneras OviTwin / CapriTwin

Núm. ref.	Descripción	Ø Cuerpo o barril	Ø orificio cabeza	Ø Cabeza exterior	Casquillo válido
7036-2825-250	OviTwin Pro	20	18	52	7036-2722-130
7036-2825-240	CapriTwin Pro	29	22	59	7036-2945-010

Vida útil 1.500 horas ordeño lavado /45000 ordeños



Juego de ordeño OviTwin / CapriTwin

Recambios OviTwin / CapriTwin

Núm. ref.	Descripción
0018-3050-820	Empalme en Y para mangas OD8x90Deg Pla
0018-4944-820	Empalme angular para mangas OD9x90Deg Pla
7036-1234-000	Pieza tubular OD20xID15,8xL70 Pla
7036-2360-030	Curva ID15xID15x60Deg Sil
7036-2620-150	Colector sin cierre Ovitwin Capritwin
7036-2620-160	Colector con cierre Ovitwin Capritwin
7036-2627-040	Tubo 6x1x40
7036-2804-010	Abrazadera para mangas
7036-2804-030	Guia de manga
7036-6720-000	Inserto de toberas
7038-2284-010	Prensaestopas OD14/24xID7,4xL14
7161-2313-000	Tapa protectora



Juego de ordeño ovejas cabras modelo 200

El modelo 200 es un modelo alternativo de bajo coste para linea baja con y sin cierre

Núm. ref.	Descripción
7021-2447-010	Parte inferior colector 200
7021-2754-080	Tapón de cierre goma
7021-2764-000	Junta anular
7036-1739-020	Parte superior colector
7036-2117-000	Soga, completa 3,5x400



Pezoneras ovejas - cabras caucho

Núm. ref.	Descripción	Ø Cuerpo o barril	Ø orificio cabeza	Ø Cabeza exterior	Casquillo válido
7036-2725-100	Pezonera ovejas	20	17	44	7036-2721-040
7036-2725-110	Pezonera cabras	30	22	58	7036-2721-040



Mangueras y tubos de leche y vacío

GEA proporciona las mejores mangueras de leche y de vacío así como los tubos cortos de leche y vacío especialmente diseñados para el ordeño.

Todos nuestros materiales cumplen la legislación europea para la fabricación de materiales poliméricos destinados a entrar en contacto con los alimentos. Los artículos de caucho y silicona GEA en contacto con alimentos cumplen con la lista positiva de la recomendación BfR alemán XXI, categoría 3.



Mangueras de caucho

Manguera larga de leche de caucho

Núm. ref.	Diámetro y grosor	Longitud	Unidad de entrega
7021-7102-000	6,5x3,25	190 mm	1 Unid.
7021-7102-010	6,5x3,25	1350 mm	1 Unid.
7021-7102-018	8,5x3,75	1000 mm	50 Unid.
7021-7102-020	8,5x3,75	60 mm	1 Unid.
7021-7102-030	8,5x3,75	120 mm	1 Unid.
7021-7102-040	8,5x3,75	225 mm	1 Unid.
7021-7102-050	8,5x3,75	460 mm	1 Unid.
7021-7102-130	8,5x3,75	1000 mm	1 Unid.
7036-7101-010	8,5x3,75	320 mm	1 Unid.
7021-7105-008	10x4	1000 mm	25 Unid.
7021-7105-020	10x4	2300 mm	1 Unid.
7021-7102-110	10x5	1500 mm	1 Unid.
7021-7102-028	10x5,5	1000 mm	25 Unid.
7021-7102-080	10x5,5	120 mm	1 Unid.
7021-7102-090	10x5,5	500 mm	1 Unid.
7021-7103-008	12x5,5	1000 mm	25 Unid.
7021-7103-010	12x5,5	500 mm	1 Unid.
7021-7103-020	12x5,5	950 mm	1 Unid.
7021-7103-030	12x5,5	1200 mm	1 Unid.
7021-7103-040	12x5,5	2500 mm	1 Unid.
7021-7103-018	14x5,75	1000 mm	25 Unid.
7021-7103-070	14x5,75	400 mm	1 Unid.
7021-7103-090	14x5,75	400 mm	1 Unid.
7021-7103-100	14x5,75	1800 mm	10 Unid.
7021-7103-110	14x5,75	2500 mm	10 Unid.
7021-7104-008	16x6	1000 mm	25 Unid.
7021-7104-030	16x6	1800 mm	10 Unid.
7021-7104-018	19x7	1000 mm	25Unid.
7021-7104-050	19x7	100 mm	1 Unid.
7021-7104-070	26x5	1500 mm	1 Unid.
7021-7104-080	27x9	375 mm	1 Unid.



Tubo corto de leche de caucho

Núm. ref.	Diámetro y grosor	Longitud	Unidad de entrega
7021-7101-060*	8/10,5x4,5	155 mm	50 Unid.
7021-7101-070*	8x7	180 mm	50 Unid.
7021-7101-000	8,5/10x4	140 mm	50 Unid.
7021-7101-010	8,5/10x4	180 mm	50 Unid.
7820-4140-220	8,5x3,75	640 mm	50 Unid.
7021-7101-020	10x4	140 mm	50 Unid.
7021-7101-030	10x4	160 mm	50 Unid.
7021-7101-090	10x4	180 mm	50 Unid.
7021-7101-050	11/12x4,5	160 mm	50 Unid.
7021-7101-080*	11/12x4,5	160 mm	50 Unid.
7021-7101-040	11x4,5	130 mm	50 Unid.



* Tubos cortos Meltec

Mangueras de silicona y de vacío de PVC

Manguera larga de leche de silicona

Núm. ref.	Diámetro y grosor	Longitud	Unidad de entrega
7036-2637-030	10x4	300 mm	1 Unid.
7801-7106-018	10x4	1000 mm	25 Unid.
7021-7106-008	12x4,5	1000 mm	25Unid.
7021-7106-000	14x5,75	1200 mm	1 Unid.
7021-7106-010	14x5,75	2000 mm	1 Unid.
7021-7106-018	14x5,75	1000 mm	20 Unid.
7021-7106-020	16x5,75	1200 mm	25 Unid.
7021-7106-028	16x5,75	1000 mm	20 Unid.
7801-7106-038	20x5	1000 mm	10 Unid.
7021-7106-030	25,4x7	1150 mm	1 Unid.
7021-7106-038	25,4x7	1000 mm	5 Unid.



Manguera larga simple de vacío PVC

Núm. ref.	Diámetro y grosor	Longitud	Unidad de entrega
7021-7901-020	7x3	900 mm	1 Unid.
7021-7901-030	7x3	2500 mm	1 Unid.



Manguera corta de vacío simple PVC

Núm. ref.	Diámetro y grosor	Longitud	Unidad de entrega
7021-7901-000	7x3	320 mm	1 Unid.
7021-7901-010	7x3	370 mm	1 Unid.



Manguera larga de vacío doble PVC

Núm. ref.	Diámetro y grosor	Longitud	Unidad de entrega
7021-7902-000	7x3	1000 mm	20 Unid.
7021-7902-010	7x3	1300 mm	20 Unid.
7021-7902-020	7x3	2100 mm	10 Unid.
7021-7902-030	7x3	2500 mm	10 Unid.
7021-7902-040	7x3	1000 mm	25 Unid.



Gancho entrada tanque leche 35 mm diámetro

Núm. ref.	Descripción
7038-2622-000	Para la entrada del depósito



Mangueras de vacío de caucho

Tubo corto simple de vacío caucho

Núm. ref.	Diámetro y grosor	Longitud	Unidad de entrega
7021-7801-000	7x3	220 mm	50 Unid.
7021-7801-010	7x3	200 mm	50 Unid.
7021-7801-020	7x3	270 mm	50 Unid.
7021-7801-030	7x3	350 mm	1 Unid.
7021-7801-040	7x3,5	80 mm	1 Unid.
7021-7801-080	9x4,5	280 mm	1 Unid.
7750-0010-451	4,3	203 mm	4 Unid.
4999-1091-204	7,14 (9/32in)	190,5 mm (7,5in)	100 Unid.



Manguera larga simple de vacío caucho

Núm. ref.	Diámetro y grosor	Longitud	Unidad de entrega
7021-7801-008	7x3	1000 mm	50 Unid.
7021-7801-050	7x3	500 mm	1 Unid.
7021-7801-060	7x3	1000 mm	1 Unid.
7021-7801-070	7x3	2500 mm	1 Unid.
7027-2635-010	7x3	720 mm	1 Unid.
7021-7801-090	11x5	1000 mm	1 Unid.
7021-7801-018	11,5x5	1000 mm	1 Unid.
7021-7801-100	11,5x5	1700 mm	1 Unid.
7021-7804-000	11,5x7,9	550 mm	1 Unid.
7021-7804-008	11,5x7,9	1800 mm	1 Unid.
7021-7804-010	11,5x7,9	800 mm	1 Unid.
7021-7804-020	11,5x7,9	1200 mm	1 Unid.



Manguera larga doble de vacío caucho

Núm. ref.	Diámetro y grosor	Longitud	Unidad de entrega
7021-7802-008	7x3	1000 mm	25 Unid.
7021-7802-000	7x3	1000 mm	20 Unid.
7021-7802-010	7x3	1500 mm	1 Unid.
7021-7802-020	7x3	2500 mm	10 Unid.



Manga descarga tanque leche transparente

Las mangueras de descarga GEA están producidas en un material de poliuretano (PU) conforme con lo estipulado en el reglamento UE N° 10/2011 sobre plásticos que entran en contacto con alimentos, por lo tanto libres de PVC.

Núm. ref.	Descripción
0018-3197-828	Manga 28x5
0018-6031-828	Manga 28x5
0018-3644-828	Manga 38x5
0018-6032-828	Manga espiral Ø 40 mm
0018-6033-828	Manga espiral Ø 50 mm



Herramientas

PulsoTest Comfort

Equipo de medición de instalaciones de ordeño para uso profesional.

PulsoTest Comfort es el equipo de verificación y medición profesional para instalaciones de ordeño, para uso profesional.

Con PulsoTest comfort podemos realizar los siguientes test de nuestra instalación de ordeño:

- pulsadores de las instalaciones de ordeño
- curvas de presión (control manométrico)
- mediciones y curvas de vacío durante el ordeño
- mediciones de temperatura (por ejemplo durante el lavado)
- mediciones del régimen de revoluciones
- prueba de tensión hasta 30V de tensión continua
- programa para verificar el lavado de instalaciones de ordeño
- mediciones de flujo de aire en instalaciones de ordeño
- protocolo de medición DIN/ISO
- medición DIN/ISO de la toma de aire del juego de ordeño
- medición DIN/ISO de las características de la regulación



Núm. ref.	Descripción
7037-3005-470	PulsoTest con accesorios Comfort con impresora 230/9V
7037-3005-480	PulsoTest con accesorios Comfort
7037-5901-000	Reflector PulsoTest Comfort Velocidad
7037-2339-000	Sensor PulsoTest Comfort Voltage 30V-DC
7037-2339-010	Sensor PulsoTest Comfort Vacuum extern
7037-2339-020	Sensor PulsoTest Comfort velocidad
7037-2339-030	Sensor PulsoTest Comfort Temperatura
7037-2380-010	Cable de datos PulsoTest SYNCRO/Comfort serial
7037-3000-330	Flujómetro PulsoTest 3000l/min



Cuchilla para corte de manguera

Núm. ref.	Descripción
4999-1090-140	Cuchilla para corte de manguera
7000-5857-000	Tijera para manguera de diametro hasta 32 mm



Barra de introducción

Núm. ref.	Descripción
7027-9826-050	Barra de introducción y prueba
7027-9826-070	Barra de montaje y prueba Classic
7036-9826-000	Barra de montaje ovejas y cabras



Extractor de mangas

Núm. ref.	Descripción
7027-9875-000	Extractor metálico





CompassPlus

Lavado que no deja nada al azar...y el resultado es leche de calidad

La vía directa para un lavado efectivo. Tiempos de lavado más cortos. Mayor capacidad de ordeño. Costos operativos más bajos.

Lograr condiciones de limpieza de altísimo nivel:

Para producir leche de calidad y con un bajo recuento de gérmenes, todas las partes del sistema que transportan la leche deben ser lavadas y desinfectadas —efectiva y sistemáticamente— después de cada turno de ordeño. Quien escatime aquí pagará más adelante cuando obtenga un precio más bajo por la leche. Con la tecnología de lavado de CompassPlus, usted puede acortar la duración de los lavados hasta un 50%, en comparación con los sistemas convencionales de lavado por circulación. Al acortarse el tiempo de lavado, aumenta la capacidad de ordeño, y disminuyen los costos de energía.

CompassPlus:

La solución limpia para su sistema de ordeño. El centro de lavado del CompassPlus consiste de tres módulos: Control CompassPlus; Dosificador CompassPlus; y Tanque CompassPlus. Este sistema ofrece componentes perfectamente compatibles entre sí y con la sala, y es la solución para que el lavado no deje sedimentos, y asegure un bajo recuento de gérmenes. Para lograr resultados impecables, CompassPlus permite introducir ajustes personalizados, como por ejemplo: duración del ciclo, temperatura del agua, dosificación de la solución de lavado, o la regulación de la entrada de aire, para lograr la turbulencia esperada.

Los ajustes de CompassPlus son claros y medibles:

Durante el proceso de lavado, pasan 25 a 30 tapones de agua a través de la línea de leche, a una velocidad de 7 a 10 metros por segundo. El control preciso del tapón de agua a lo largo de la línea de leche asegura que todas las superficies sean fregadas completamente, y que el consumo de agua sea mínimo.

Cada módulo —la electrónica, los químicos y el agua— está separado, de manera de asegurar una larga vida útil y un alto nivel de confiabilidad técnica.

CompassPlus ofrece más:

Ahorre dinero optando por la fuente energética para calentar el agua que sea la más conveniente para su empresa (corriente eléctrica, combustible, gas, biogás, GEA Superheater, intercambiador de calor u otro sistema de calentamiento). También es posible recuperar el agua de lavado por separado, para luego usarla una segunda vez, por ejemplo, para lavar la sala de ordeño.

CompassPlus

Control CompassPlus

El control CompassPlus va vigilando todos los componentes que intervienen en el lavado. Los interruptores y displays LED están claramente distribuidos y son fáciles de usar, facilitando así la operación del sistema.

Beneficios

- Más de 50 ajustes personalizados permiten crear la secuencia de lavado más adecuada para cada establecimiento en particular.
- Sistema modular: el control puede montarse en un lugar de fácil acceso.
- Cajas resistentes, no metálicas, protegen las partes vitales contra la corrosión y humedad
- Alarma por temperatura de lavado baja, y presentación de las últimas 16 temperaturas de lavado registradas (opción)



Dosificadores CompassPlus P600 y P1200

No permita que la medición del producto químico quede librada al azar. La capacidad del dosificador, el tiempo de dosificación, y la cantidad dosificada, pueden adaptarse individualmente atendiendo a las condiciones particulares de su sala de ordeño, a fin de asegurar la efectividad del lavado.

Beneficios

- Display fácil de leer
- Control integrado para vaciar el recipiente y/o la línea de leche a presión con aire comprimido (opción)
- Disponible con bombas peristálticas de 600 o 1200 ml por minuto
- Los costos de mantenimiento son reducidos, porque solamente la manguera que se presiona está en contacto con los químicos.
- Puede optarse por un dosificador con tres bombas, para la desinfección automática adicional de las tuberías de leche
- Disponible con válvulas de entrada de agua integradas y protegidas



Tanque CompassPlus

Usted podrá optar por tres tamaños de tanque de agua de acero inoxidable (100, 200 y 300 litros) según cual sea el tamaño de su sala.

Beneficios

- Diseño elegante: ocupa poco espacio para poder ser integrado a cualquier sala de leche
- Tanque de abertura amplia: se accede fácilmente al interior
- Confeccionado en acero inoxidable soldado: es higiénico y fácil de limpiar
- Tanque fácil de instalar: tubo extensible integrado, aberturas preparadas y perforaciones de fijación



La nueva SineTherm: para lavar ahorrando

Dos modelos de tecnología de lavado: SineTherm A y E

El nuevo SineTherm garantiza la más alta eficiencia y seguridad de lavado de las partes que están en contacto con la leche y, por lo tanto, la más alta calidad de la leche. Se trata de un equipo "stand alone" fácil de instalar y de equipar en instalaciones existentes, sin limitación de tamaño.

SineTherm A



- instalaciones de ordeño pequeñas y medianas (máx. 28 puestos)
- válvulas de agua internas de 0,5 pulgadas
- dosificación manual o automática del detergente en la cubeta integrada.
- captación de un segundo nivel de agua, medición de la temperatura y válvula de aspiración opcionales
- separación de aguas residuales, válvula de admisión de aire, válvula de esponja y temporizador como opciones adicionales

SineTherm E



- instalaciones de ordeño medianas y grandes
- válvulas de agua externas para cargar rápidamente la tina de lavado
- dosificación de detergente automática y eficiente, directamente en la tina, o bien, dosificación manual en la cubeta externa de acero inoxidable
- captación de un segundo nivel de agua, medición de la temperatura y válvula de aspiración - en serie
- separación de aguas residuales, válvula de admisión de aire, válvula de esponja y temporizador como opción



La nueva SineTherm: para lavar ahorrando

Ahorre hasta 30% de agua.

La captación del segundo nivel de agua en la tina de lavado permite reducir hasta 30% el consumo de agua. Es decir, que la reducción de, por ejemplo, 220 m³ a 150 m³ en un año, **Ahorrar costes de operación.** El nuevo mando electrónico le permite adaptar la duración y los parámetros del enjuague previo, del lavado principal y del enjuague posterior a los procedimientos de su explotación de manera rápida, precisa y sencilla: ahorrando agua, detergente y energía.



Ahorrar trabajo.

Tanto el SineTherm A como el E pueden dosificar el detergente automáticamente. En el SineTherm A el dosificador automático AD1/AD2 carga la cubeta de detergente integrada.

SineTherm E ofrece la misma función, salvo que la cubeta es de acero inoxidable y externa. Además, el SineTherm E tiene una función nueva y exclusiva, que permite cargar el detergente directamente en la tina de lavado con el dosificador automático P600 o P1200.

De esta manera el SineTherm es más rápido y potente, porque el proceso de lavado se acorta notablemente.

Ahorrar tiempo y evitar contratiempos.

El display le va indicando, continuamente, el progreso de todas las funciones y los avisos de error.



Dosificadores y piletas de lavado

Dosificador automático GEA

Los dosificadores automáticos GEA proporcionan la cantidad justa de producto para asegurar un correcto uso del mismo. Ahorran tiempo y dinero al evitar el fallo humano en la dosificación



Núm. ref.	Descripción	Presentación
7750-0112-880	Dosificador, compl.	P600 2 bomba 600ml/min
7750-0112-881	Dosificador, compl.	P1200 2 bomba 1200ml/min
7015-1175-050	Dosificador, compl.compl.2x150ml/min	AD1 230V 50Hz 2x150ml/min
7015-1175-060	Dosificador, compl.	AD2 230V 50Hz 2x150ml/min

Juego piezas transformación



Núm. ref.	Descripción	Presentación
7015-3200-250	Juego piezas transformación	600 ml
7015-3200-260	Juego piezas transformación	1200 ml
7015-2773-030	Recipiente dosificación	600 ml
7015-2775-050	Recipiente dosificación	1200 ml

Piletas de lavado

- de polietileno puro de gran calidad • resistencia al choque frío extremadamente alta, resistencia a temperaturas entre - 65 °C y + 85 °C • resistente a la rotura • resistente a golpes e impactos • apto para alimentos • extremadamente resistente a los ácidos • con superficies lisas para una fácil limpieza
- vaciado completo gracias al fondo inclinado • la boca de salida dispone de un filtro y una pieza de conexión al desagüe • consola de pared y bastidor de mesa de tubo de acero galvanizado

Tina de lavado GEA

Núm. ref.	Descripción	Presentación
7015-2972-050	Plástico montaje pared con soporte	60 l
7015-2972-020	Plástico montaje pared con soporte	100 l
7015-2972-030	Plástico con soporte de pie	100 l
7015-2156-000	Marco para panel	
7015-2970-140	Pila de lavado	100 l
7015-9901-010	Juego piezas de sujeción 4x10/70	
7015-2156-010	Bastidor de mesa para 7015-2970-140	



Tina de lavado KERBL

Núm. ref.	Descripción	Presentación
7315-2236-000	Tina de lavado de 65 litros - 74 x 62 x 25 cm	
7315-2234-000	Consola de pared para 7315-2236-000	
7315-2238-000	Bastidor de mesa para 7315-2236-000	
7315-2237-000	Tina de lavado de 100 litros - 100 x 62 x 28 cm	
7315-2235-000	Consola de pared para 7315-2237-000	
7315-2239-000	Bastidor de mesa para 7315-2237-000	
7015-2972-050	Plástico montaje pared con soporte	60 l
7015-2972-020	Plástico montaje pared con soporte	100 l
7015-2972-030	Plástico con soporte de pie	100 l



¡No incluidos en el volumen de suministro!) 7315-2236-000 soporta una carga de hasta 95 kg (montado en consola de pared) 7315-2237-000 soporta una carga de hasta 150 kg (montado en consola de pared)

Correas y poleas

Las correas que proporciona GEA para sus máquinas cumplen los requisitos de máxima calidad y duración. La correcta correa ayuda a conseguir el 100 % de rendimiento con el mínimo consumo.

Las correas trapeciales, en función de sus dimensiones, se agrupan según la norma UNE 18006-93 en siete tipos básicos según su sección transversal, a saber, Y, Z, A, B, C, D y E. seguida por la longitud interna aproximada de la correa.

Tipos correas trapeciales o en "V"

Correas en "V" Clásicas. Las correas en "V" clásicas se utilizan tanto en aplicaciones pesadas como ligeras, dada la gran variedad de dimensiones. Son identificadas por una única letra A,B, C, D; E seguida por la longitud interna aproximada de la correa.

Correas en "V" métricas o SP europeas

Las correas métricas SP son comúnmente usadas cuando el requerimiento de transmisión de potencia es elevado y el espacio es reducido. Este tipo de correas pueden transmitir 1.5 o 2 veces más potencia que las correas en V clásicas, con el mismo ancho.

Correas en "V" estriadas

Son versiones complementarias de las correas clásicas y de alta capacidad. Se identifican con una letra X después de la letra de la correa para identificar si es estriada (AX, BX...).

Correas en "V" de alta capacidad

Tienen un diseño en V más pronunciado. Tienen una capacidad de potencia superior a las clásicas. Las correas de alta capacidad se resumen en tan sólo 3 tipos 3V, 5V y 8V.

Correas en "V" múltiples

Se identifican por la letra R antes de la nomenclatura normal. Están recomendadas aplicaciones con poleas montadas verticalmente o cuando la distancia entre una polea y otra es extensa.

Correas Poly Chain®

Alternativa a las transmisiones por cadenas y engranajes. Transmisiones a bajas revoluciones en el rango de velocidad hasta 500 rpm.



Correas en "V" métricas o SP europeas

Núm. ref.	Descripción	Longitud int. mm	Apta para
5800-0830-004	SPZ 512	512	Smart feeder combi
5800-0830-005	SPZ 562	562	Alimentación automática
0021-4549-790	SPA 1000 LW	1000	RPS 800 hasta 1200
0021-3272-790	SPA 1032 LW	1032	RPS 400
0021-2754-790	SPA 1060 LW	1060	RPS 800
7720-0014-492	1060x9,50 LA/RF	1060	Bomba vacío Meltec
0021-3273-790	SPA 1257 LW	1257	RPS 1500
0021-3274-790	SPA 1307 ED15	1307	RPS 2100
0021-4507-790	SPA 1332 LW	1332	
0021-4553-790	SPA 1357 LW	1357	RPS 2100
0021-4501-790	SPA 1382 LW	1382	RPS 2800
5800-0830-021	SPA 1857	1897	Alimentación automática

Correas y poleas

Poleas para bombas de vacío RPL

Núm. ref.	Descripción	Apta para
7500-1476-000	Polea para correa trapezoidal XPZ 132x3	RPL 3900/5500
7500-1476-010	Polea para correa trapezoidal XPZ 140x2	RPL 2600
7500-1476-020	Polea para correa trapezoidal XPZ 140x3	RPL 2600Plus
7500-1476-030	Polea para correa trapezoidal XPZ 140x4	RPL 7500
7500-1476-040	Polea para correa trapezoidal XPZ 160x2	RPL 1800/2200
7500-1476-050	Polea para correa trapezoidal XPZ 170x3	RPL 3900/5500
7500-1476-060	Polea para correa trapezoidal XPZ 170x4	RPL 7500
7500-1476-070	Polea para correa trapezoidal XPZ 85x2	RPL 1800
7500-1476-080	Polea para correa trapezoidal XPZ 90x3	RPL2 600Plus
7500-1476-090	Polea para correa trapezoidal XPZ 90x2	RPL 2200/2600

Correas en "V" métricas o SP europeas dentadas

Núm. ref.	Descripción	Longitud int. mm	Apta para
5800-0830-008	XPZ 750	750	Alimentación automática
5800-0830-009	XPZ 800	800	Alimentación automática
5800-0830-017	XPZ 825	825	Alimentación automática
0021-2803-790	XPZ 930 LW	930	
5800-0830-018	XPZ 875	975	Mix Feeder
5505-2019-000	XPZ 1202 Gates	1202	Arrobaderas Deboer/ Houle
5800-0830-020	XPZ 1587	1587	Alimentación automática
5560-5808-000	XPB17 LW1700	1700	Screw agitator combi drive
5800-0830-025	XPA 2182	2182	Alimentación automática

Correas en "V" Clásicas

Núm. ref.	Descripción	Longitud int. mm
2005-3501-150	A42	1067
2005-3501-420	A43	1090
2005-3503-330	A44	1120
2005-3504-350	A45	1143
7750-0012-917	A49	1245
7750-0012-933	A55	1400
7750-0012-697	A57	1450
7750-0012-246	A59	1500
7750-0012-299	A61	1550
5800-0429-514	A2261	
2008-3501-250	B32	813
2008-3502-470	B33	838
2008-3502-490	B34	864
2008-3502-480	B35	889
2005-3500-650	B36	914
2005-3500-620	B38	965
2005-3500-780	B40	1016
5505-2014-000	B43	1090
5800-0111-909	B45	1143
2003-3500-610	B46	1168
2005-3500-740	B48	1219
5800-0830-596	B52	1320
5505-2015-000	B53	1350
5800-0830-601	B55	1400



Correas y poleas

Correas en "V" Clásicas

Núm. ref.	Descripción	Longitud int. mm
2003-3500-010	B59	1500
2003-3500-040	B60	1525
2003-3500-450	B62	1575
2008-3502-080	B63	1600
2003-3500-270	B65	1650
2008-3502-090	B66	1676
2008-3501-170	B68	1725
2008-3501-500	B70	1775
2008-3502-110	B72	1829
2008-3501-550	B73	1854
2008-3502-130	B76	1930
2018-3500-820	B83	2108
2018-3504-210	B85	2160
2018-3504-220	B86	2184
2018-3504-230	B87	2210
2018-3504-240	B88	2235
2018-3504-250	B89	2261
2003-3500-290	B97	2464
2003-3500-440	B98	2489
2003-3500-400	B99	2515
2003-3500-410	B100	2540
2003-3500-300	B108	2743

Correas en "V" Clásicas dentadas

Núm. ref.	Descripción	Longitud int. mm
2019-3503-120	BX53	1350
2019-3503-130	BX55	1400
2019-3503-140	BX57	1450
2008-3502-180	BX60	1525
2019-3503-180	BX60	1525
2008-3502-190	BX61	1550
2019-3503-190	BX61	1550
2008-3502-200	BX63	1600
2019-3503-360	BX64	1625
2011-3501-370	BX65	1650
2008-3502-210	BX66	1676
2008-3502-220	BX67	1700
2008-3502-230	BX68	1725
2008-3502-250	BX70	1775
2008-3502-510	BX73	1854
2019-3503-870	BX82	2083
2019-3504-190	BX85	2160
2019-3504-490	BX88	2235
2019-3504-700	BX90	2286



Poleas y accesorios

Poleas para bombas de vacío RPS

Núm. ref.	Descripción	Apta para
0021-4038-200	Polea para correa, completa SPA 1T 112x2x28 PN	RPS 1200
0021-4023-200	Polea para correa, completa SPA 1T 125x1x24 PN	RPS 400
0021-3182-280	Polea para correa, completa SPA 1T 63X2X24 PN	RPS 700
0021-4037-200	Polea para correa, completa SPA 1T 112x2x24 PN	RPS 800
0021-4037-280	Polea para correa, completa SPA 1T 112X2X24 PN	RPS 700-800
0021-3997-200	Polea para correa, completa SPA 1T 95x2x28 PN	RPS 800-1500
0021-4036-200	Polea para correa, completa SPA 1T 100x2x24 PN	RPS 1200
0021-3268-200	Polea para correa, completa SPA 1T 132x2x28 PN	RPS 1500
0021-3089-200	Polea para correa, completa SPA 1T 140x3x28 PN	RPS 2100
0021-4026-200	Polea para correa, completa SPA 1T 140x3x38 PN	RPS 2100-2800
0021-4027-200	Polea para correa, completa SPA 1T 160x3x30 PN	RPS 2800



Poleas para bombas de vacío otras

Núm. ref.	Descripción
0021-2762-200	Polea para correa, completa SPA 1T 90x1x24 PN
0021-2988-200	Polea para correa, completa SPA 1T 140x2x2 PN
0021-2990-200	Polea para correa, completa SPA 1T 82x2x28 PN
0021-3262-200	Polea para correa, completa 3V-6,9inx3x28 PN
0021-3996-200	Polea para correa, completa SPA 1T 95x2x24 PN
0021-4000-200	Polea para correa, completa SPA 1T 112X2X24 PN
0021-4022-200	Polea para correa, completa SPA 1T 106x1x24 PN
0021-4025-200	Polea para correa, completa SPA 1T 112x3x38 PN
0021-4030-20	Polea para correa, completa 3V- 6,9inx3x30 PN
0021-4039-200	Polea para correa, completa SPA 1T 180x2x30 PN



Contador horas de servicio

Núm. ref.	Descripción
0005-1187-040	Contador horas de servicio BW70.29-230V 50/60HZ



Juego piezas de transformación engrasador bomba vacío

Núm. ref.	Descripción
7049-3200-080	(1) RPS 400 RPS 1200 x 2
7050-3200-020	(2) RPS 1500 RPS 2800 x 3



Protocolo mantenimiento sala de ordeño GEA



Service Kits

Para el mantenimiento de la instalación

Para los componentes más importantes de la sala de ordeño, disponemos de kits de servicio para un mantenimiento adecuado de la instalación.

El mantenimiento regular de nuestro equipo reduce las averías costosas e interrupciones del ordeño indeseadas. Los kits de servicio, facilitan las labores del mantenimiento y aseguran el recambio de todas las piezas sensibles al desgaste.

Kits Bombas de vacío



1500, 3000, 4500 y 9000 h

Núm. ref.	Descripción	Presentación
7043-9905-000	Bomba de vacío RPS1500+2100	9000h
7047-9905-030	Bomba de vacío RPS 400	9000h
7049-9905-010/ 020/ 040	Bomba de vacío RPS 800/1200, RPS 1000, RPS 900	9000h
7050-9905-000	Bomba de vacío RPS 2800	9000h
7094-9905-000	RPS 1500 old	9000h
7095-9905-000	RPS 2000	9000h
7047-9905-040/ 050	RPS Lubricadores de mecha	4500h
7050-9905-030	RPS1500-2800 Lubricación por goteo para depósito de aceite	4500h
7050-9905-020	RPS1500-2800 Lubricación por goteo para depósito de aceite	1500h



Service Kits

Kits Lavado automático

Núm. ref.	Descripción	Presentación
7015-9905-200/ 210	Válvula	1500h
7015-9905-290	Circomat	1500h
7015-9905-120/ 130/140	LECC de lavado confort	1500h



Kits Juego de ordeño

Núm. ref.	Descripción	Presentación
7025-9905-000/ 010	IQ	4500h
7021-9905-010	Classic 300 (con cierre)	3000h
7021-9905-000	Classic 300	1500h
7021-9904-020/ 030	Cluster 200 ccm	1500h



Kits Transporte de leche

Núm. ref.	Descripción	Presentación
7038-9905-010/ 050	Válvula de retención	4500h
7038-9905-100	Válvula automática de purga	4500h
7038-9905-070/ 080	Trampa sanitaria	3000h
7038-9905-090	Tapa para recibidor	3000h
7038-9905-000/020/ 030/ 040	Bomba de leche	1500h
7038-9905-060	Interruptor de nivel	1500h
7038-9905-110/ 120/ 130	Válvula automática de purga	1500h
7038-9905-140/ 150	Recibidor leche 22L-M	1500h
7038-9905-160/ 170	Recibidor leche 50L-M	1500h
7038-9905-180/ 190	Ángulo para bomba de leche	1500h
7038-9905-200/ 210/ 220/ 230	Bomba recibidor leche	1500h



Kits Válvulas reguladoras de vacío

Núm. ref.	Descripción	Presentación
7750-0213-852	Cartucho filtrante Commander 1.5K&5K	
7750-0213-853	Filtro de espuma sintética 1,5K+5K	
7750-0013-890	Juego de repuestos Minor 5K	
7750-0213-350	Filtro pulsador Surge	
7750-0213-680	Filtro inyector lavado Surge	
7750-9905-200	Commander 5 K	1500h
7047-9905-000/ 010/ 020	Vacurex	1500h



Service Kits

Kits Pulsación

Núm. ref.	Descripción	Presentación
7051-9905-000	StimoPuls/AutoPuls Apex	4500h
7051-9904-040	Vacupuls Constant	3000h
7051-9905-010	Autopuls /Stimopuls(todas las variantes)	1500h
7041-9905-000	Vacupuls Constant	1500h



Kits Control ordeño

Núm. ref.	Descripción	Presentación
7053-9905-000	VisoFlow con cierre	1500h
7053-9905-010	VisoFlow con cierre	4500h
7053-9905-030	EasyStart	3000h
7053-9905-040	VisoFlow con y sin cierre	4500h
7161-9905-000	Metatron MB	1500h



Kits Gestión de ordeño

Núm. ref.	Descripción	Presentación
7161-9905-010	Metatron con y sin Kick-Off	4500h
7161-9905-050	Sampler Metatron Turn&Mix	4500h
7161-9905-040	Válvula de inversión ordeño lavado Metatron	4500h
7161-9904-050	LactoFlow con cierre	4500h
7161-9905-020	Válvula de control Metatron Apex Contr.	4500h
7161-9905-070	Dispositivo de toma de muestras Metatron	4500h
7161-9905-000	Metatron MB, Viso-LactoFlo	1500h
7161-9905-090	Metatron con Kick-Off	1500h



Kits Refrigeración

Núm. ref.	Descripción	Presentación
3300-9905-020	Atlas/Kryos>10000L-10.03->	3000h
3300-9905-040	Atlas/Kryos>10000L-94->09.03	3000h
3300-9905-060	Kryos<=10000L- 10.2009->	3000h
3300-9905-070	TCool - 18000->33500L	3000h
3300-9904-080	Sello y grasa p. válvula de 3 vías	
3300-9904-090	1" válvula de sello y grasa	



Accesorios y cubos para ordeño

GEA Cubo de ordeño

- de plástico (policarbonato)
- apto para alimentos
- con doble escala (KG y LB)
- capacidad de 30 litros
- con asa de transporte de metal
- altura de asa 13,9 cm
- para el uso diario
- posibilita el control de la producción de leche de cada vaca
- también para instalaciones de ordeño móviles
- adecuado para instalaciones de ordeño GEA
- adecuado para tapas de acero inoxidable Original GEA
- para calostro o leche anormal



Núm. ref.	Descripción	Presentación
7315-4974-700	Altura de asa 139 mm	30 l
7315-0772-000	Tapa de cubo de ordeño 13 x 17 mm	-
7315-0773-000	Tapa de cubo de ordeño 16 x 20 mm	-
7315-0774-000	Junta de goma para tapa cubo ordeño	-

Cubo de ordeño completo con accesorios

Núm. ref.	Descripción	Presentación
7021-2690-630	20 l, pezonerera caucho 25	Vacustop 60/40
7021-2690-640	20 l, pezonerera caucho 23	Vacustop 60/40
7021-2690-600	27 l, pezonerera caucho 25	Vacustop 60/40
7021-2690-610	27 l, pezonerera caucho 23	Vacustop 60/40



Cubo de ordeño de acero inoxidable

- de acero inoxidable • 25 litros • sin accesorios

Núm. ref.	Descripción
7315-0760-000	Cubo de ordeño de acero inoxidable tipo D, altura de asa 117 mm (corta)
7315-0761-000	Cubo de ordeño de acero inoxidable tipo W, altura de asa 143 mm (estándar)
7315-0764-000	Cierre para tapa de cubo de ordeño 151003, apto para altura de asa 117 mm
7027-2770-390	Cántara de acero inox. 33 l
7027-2770-420	Cántara de acero inox. 27 l
7027-2770-430	Cubo doble de ordeño completo Aluminio 40 l



7315-0760-000

7315-0761-000



Accesorios y cubos para ordeño

Pulsador Vacupuls Constant

Núm. ref.	Descripción
7041-2700-550	Pulsador compl. (embalado) PV60/40, 45KPA
7041-2700-560	Pulsador compl. (embalado) PV67/33, 45KPA
7041-3200-010	Juego de piezas de transformación pulsador constant cubo Delaval
7041-2320-010	Zócalo intermedio, completo
7041-2320-050	Zócalo del pulsador, completo para cubo Meltec



Tapa de cubo de ordeño

Núm. ref.	Descripción
7315-0772-000	Tapa de cubo de ordeño 13 x 17 mm. Cubos de ordeño de plástico y acero inoxidable de 25/30 litros
7315-0773-000	Tapa de cubo de ordeño 16 x 20 mm. Cubos de ordeño de plástico y acero inoxidable de 25/30 litros
7315-0774-000	Junta de goma para tapa cubo ordeño. Cubos de ordeño de plástico y acero inoxidable de 25/30 litros
7315-0762-000	Tapa de cubo de ordeño de policarbonato 25/30 litros, 13 x 17 m
7315-0763-000	Aro de goma para cubo de ordeño 25/30 litros
7315-0764-000	Cierre para tapa de cubo de ordeño 7315-0762-000, apto para altura de asa 117 mm
7001-2750-170	Tapa de plástico cubo de ordeño 40l (7027-2770-430 y 7027-2770-480)
7009-2764-150	Junta anular cubo 40 litros (7027-2770-430 y 7027-2770-480)

7315-0774-000



7315-0773-000



7315-0772-000

7315-0763-000



7315-0762-000

Tapa de acero inoxidable para cubo de ordeño



7315-0765-000

Núm. ref.	Descripción
7315-0766-000	Tapa de acero inoxidable para cubo de ordeño 25/30 l con toma para adaptador de pulsador (ADM 14 mm) bocas de conexión de 13 x 16 mm bocas de conexión de 13 x 16 mm • apto para cubo con altura de asa de 117 mm
7315-0765-000	Aro de goma para tapa de acero inoxidable 7315-0766-000

Accesorios y cubos para ordeño

Medidor de leche

- 30 kg, original Waikato • los medidores de leche son una gran ayuda en la ganadería • con un uso regular de los medidores, el ganadero puede detectar precozmente los animales que son productivos o no lo son • el medidor de leche almacena una pequeña parte del volumen total en un recipiente certificado desde el que puede leerse la cantidad total
- también indicado para el análisis de grasa • el soporte (157116) no está incluido en el volumen de suministro

Núm. ref.	Descripción
7315-0707-000	Medidor de leche
7315-0844-000	Soporte para medidor de leche
7315-0709-000	Sujeción transportable



7315-0844-000



Separador de leche en ordeño

- 8 litros • de plástico robusto • de fácil limpieza • con asa estable de acero inoxidable
- para el ordeño por separado de un pezón en caso de recuento de células elevado
- para máquinas de ordeño de hasta 46 kPa



Núm. ref.
7315-5108-000



Separador de leche en ordeño SHOOF

- con este producto puede ordeñar por separado la leche de un cuarto de ubre con un número de células elevado o leche contaminada por sustancias extrañas • gran capacidad: aprox. 8 litros • irrompible • de fácil limpieza



Núm. ref.
7315-0708-000



Accesorios y cubos para ordeño

GEA Esponja para limpieza de tuberías de leche

- para el vaciado completo de las tuberías de leche en sistemas de aspiración • reutilizable: simplemente enjuagar con agua caliente después de cada uso • aplicación segura • superficie fontal compacta
- esponja blanca: después de ordeñar • esponja gris: después del lavado



esponja blanca: después de ordeñar
esponja gris: después del lavado

Top quality

Núm. ref.	Ø	Pieza/paquete	Uso para
7315-4103-000	45 mm	12	Tuberías de plexiglás 40 mm
7315-4104-000	50 mm	12	Tuberías de acero inoxidable 40 mm
7315-4105-000	60 mm	12	Tuberías de plexiglás y acero inoxidable 50 mm

Esponja de limpieza universal

- para la limpieza de conductos en el sector de la alimentación (leche, vino, delicatessen)
- apto para alimentos • cada tamaño en envases de 10 unidades



Núm. ref.	Altura	Ø
7315-4069-000	70 mm	40 mm
7315-4070-000	70 mm	50 mm
7315-4071-000	70 mm	60 mm
7315-4072-000	80 mm	70 mm

Tapón obturador de ordeño

- de plástico macizo • ideal para máquinas de ordeño, para animales con tres canales • soluciona rápidamente el problema y asegura la limpieza en el ordeño • apto para cualquier pezoner

Núm. ref.	Descripción	Presentación
7315-2075-000	Tapón de plástico	1 unidad
7315-2076-000	Tapón de plástico	blister



Tapón ciego de ordeño

- para cubrir la pezoner • para el ordeño seguro e higiénico de vacas con tres canales

Núm. ref.	Descripción
7315-0792-000	Diámetro interior 57,0 mm
7315-0794-000	Diámetro interior 60,3 mm
7315-0793-000	Diámetro interior 63,5 mm



Tapón obturador de ordeño

- de plástico macizo • ideal para máquinas de ordeño, para animales con tres canales • soluciona rápidamente el problema y asegura la limpieza en el ordeño • apto para cualquier pezoner

Núm. ref.	Descripción
7750-0287-956	Tapón pezoner plástico rojo





CowScout - llega una nueva era de fecundidad

CowScout le avisa con fiabilidad el mejor momento para la inseminación. Gracias a las claras funciones de alarma ya no pasará desapercibido ningún aviso de actividad. Esto significa que: usted y su empleados siempre serán informados a tiempo acerca del celo de sus vacas. A la vez que disminuye los costes de reproducción, usted optimiza el éxito económico en la producción láctea y en la cría. ¡CowScout le permite reaccionar en tiempo real!

Un CowScout para todos

Ya sea en el cuello o en la pata: CowScout vigila día y noche. Un sensor registra el movimiento del animal en todo momento y envía a intervalos cortos y regulares, la actividad medida a la unidad de procesamiento a través de antenas. Allí, se analizan todos los datos. Cuando las actividades aumenten, se le mostrarán inmediatamente estos datos individualizados de cada animal. Esto constituye la mejor herramienta para garantizar el éxito en la gestión de la fertilidad.

Identificación vacuno

El sistema a medida para cada situación:

CowScout I con función de identificación del animal integrada para la conexión a un sistema de gestión de rebaños. CowScout S para explotaciones sin sistema de gestión de rebaños o con identificación electrónica de animales ya existente.



CowScout de un vistazo:

- Control de celo continuo y visualización del momento óptimo de inseminación.
- Avisa cuando se reduce el tiempo destinado para comer. Esto ayuda a detectar rápidamente problemas de salud.
- Visualización de los tiempos que el animal pasa de pie, echado o andando para la detección temprana de anomalías, como pueden ser, las causadas por problemas de salud.
- Identificación segura del animal en la sala de ordeño, en la puerta de selección y en el box de alimentación gracias a la acreditada y fiable tecnología ISO.
- Sistema autónomo que puede usarse independientemente de la identificación ISO.
- Datos disponibles en cualquier momento y desde cualquier lugar si se dispone de conexión a Internet.
- En el portal web pueden visualizarse muy claramente, gráficos con las actividades y los tiempos destinados a comer.



Directamente del animal a su pantalla: datos actuales en cualquier momento en sus dispositivos móviles.

Las ventajas para Usted

- Mayores ingresos y menores costos de reproducción.
- Vacas más vitales y longevas.
- Ahorro de mano de obra y mayor facilidad para organizar los trabajos.

Identificación vacuno

CowScout

Núm. ref.	Descripción	Presentación
7160-5851-360	CowScout Crotal de pie S 433MHz	pack 10 pzas
7160-5851-370	CowScout Crotal de pie I 134kHz FDX-B+ 433MHz	pack 10 pzas
7160-5854-410	CowScout Crotal de cuello S 433MHz	pack 10 pzas
7160-5851-430	CowScout Crotal cuello I 134kHz FDX-B+ 433MHz	pack 10 pzas
7160-2718-110	CowScout Crotal de cuello, funda	pack 10 pzas

	Excelente detección celos	UHF	ISO ID	Identif. de pata	Identif. de cuello	Conex. a DP	Apto para Stand Alone	Uso en animales jóvenes	Combinación con responder de oreja
CowScout S	✓	✓	-	✓	✓	(-)	✓	✓	✓
CowScout I	✓	✓	✓	✓	✓	(-)	(✓)	✓	-

Responder oreja

Núm. ref.	Descripción	Presentación
4999-1036-345	Responder de oreja Alfi HDX 982 ultra EID ta	20x
7160-5851-390	Responder de oreja vacas ISO HDX D32 color verde	25 pcs
7160-5851-400	Responder de oreja ovejas-cabras ISO FDX-B D25	25 pcs
7160-5851-550	Responder de oreja ISO FDX-B D32 V2 for cows	25 pcs
7160-5855-060	Macho para responder de oreja con marcador, 30x23 mm	25 pcs

Responder cuello

Núm. ref.	Descripción	Presentación
7160-5854-280	Responder con collar, completo ISO FDX-B D30 vacas	pack 10 pzas
7160-5854-290	Responder con collar, completo ISO FDX-B D30 terneros	pack 10 pzas
7160-5851-190	Responder de cuello 120 kHz D30 w/o housing	10 pcs
7160-5851-200	Responder de cuello ISO FDX-B D30 w/o housing	10 pcs

Responder codificación de puesto

Núm. ref.	Descripción	Presentación
7083-5851-010	Responder codificación de puesto AR 28/ISO	28 pcs
7084-5851-010	Responder codificación de puesto AR 36/ISO	36 pcs
7086-5851-010	Responder codificación de puesto AR 40/ISO	40 pcs
7088-5851-010	Responder codificación de puesto AR 48/ISO	48 pcs
7089-5851-010	Responder codificación de puesto AR 50/ISO	50 pcs
7092-5851-010	Responder codificación de puesto AR 54/ISO	54 pcs



Identificación vacuno

Repuestos Responder / Rescounter / CowScout Responder cuello Anillo de cierre

Núm. ref.	Descripción	Presentación
7160-5842-040	Anillo de cierre 38,5x15,5x3	
7160-5842-050	Anillo de cierre 38,5x22x3	
7160-5842-070	Hebilla (10 unid.) para collar de pata	pack 10 piezas



Protección

Núm. ref.	Descripción	Presentación
7160-2718-030	Protección para Rescounter cuello	pack 10 piezas
7160-2718-040	Protección para Rescounter pata	pack 10 piezas
7160-2718-080	Protección Rescounter 2 h Act	pack 10 piezas
7160-2718-090	Protección para Responder D30 power ID	pack 10 piezas
7160-2718-110	CowScout Crotal de cuello, funda	pack 10 piezas



Collares de cuello y pata para identificación

Núm. ref.	Descripción	Presentación
7160-5846-110	Cinta de pata rescounter 460x30x1,25	pack 10 unid
7160-5846-160	Cinta pata Rescounter II 350x40x2,7	pack 10 unid
7160-5846-190	Collar con cierre Rescounter/ CowScout L1350 vacas	pack 10 unid
7160-5846-200	Collar con cierre Rescounter/ CowScout L1500 vacas	10 pcs
7160-5846-210	Collar con cierre Rescounter/ CowScout L950 terneras	10 pcs



Casquillo de quita y pon

Núm. ref.	Descripción	Presentación
7160-5837-200	Casquillo de quita y pon No. 0	juego de 10
7160-5837-210	Casquillo de quita y pon No. 1	juego de 10
7160-5837-220	Casquillo de quita y pon No. 2	juego de 10
7160-5837-230	Casquillo de quita y pon No. 3	juego de 10
7160-5837-240	Casquillo de quita y pon No. 4	juego de 10
7160-5837-250	Casquillo de quita y pon No. 5	juego de 10
7160-5837-260	Casquillo de quita y pon No. 6	juego de 10
7160-5837-270	Casquillo de quita y pon No. 7	juego de 10
7160-5837-280	Casquillo de quita y pon No. 8	juego de 10
7160-5837-290	Casquillo de quita y pon No. 0-9	juego de 10





GEA Cow Comfort

Cepillos, colchonetas, gomas de pasillo, ventiladores.

La máxima comodidad e higiene para el bienestar de sus vacas.

El confort es una pieza clave para la producción lechera. Una vaca tumbada en un lugar cómodo mastica más intensamente y puede dejar descansar sus patas y pezuñas. Los cepillos eléctricos ofrecen una vía de relajación y limpieza de los animales, mientras que los sistemas de ventilación aseguran un ambiente y temperaturas adecuadas.

GEA ofrece las mejores soluciones para aumentar el confort animal y así conseguir los mejores rendimientos.

Cepillos eléctricos vacas

Las vacas sanas y relajadas incrementan la producción láctea

Cuatro cepillos para una comodidad óptima de la vaca:
E-Brush, M-Brush, CowCleaner Swing y CowCleaner Duo

Características

Easy start

El diseño de los cepillos eléctricos GEA, permite que el elemento de cepillado y el accionamiento se eleven ligeramente. El cepillo comienza a funcionar cuando el control detecta algún movimiento.

Una vez puesto en marcha, el cepillo rota durante unos 60 segundos. Con la siguiente activación, el cepillo funciona en el sentido de rotación contrario. Esto aumenta considerablemente la vida útil de las cerdas, posee un efecto autolimpiante y evita que las fibras de cerda se aplanen.

Confort para vacas

El cepillo de GEA está diseñado para ganado lechero en establos con cubículos. Cada cepillo tiene capacidad para aproximadamente 50 vacas. El cepillo está compuesto por discos de dos diámetros distintos. Así el cepillo se adapta mejor a la forma de las vacas. Las cerdas de nailon de Ø400 mm y Ø500 mm para incrementan el efecto de fricción y alcanzan áreas de difícil acceso como el nacimiento de la cola.

Fiabilidad y durabilidad

Esto está garantizado por la utilización de material de fibra de nailon en lugar de polipropileno, ya que el nailon es mucho más resistente al desgaste. Los pelos de cerda de nailon se mantienen rectos por más tiempo, lo que asegura un mejor efecto de cepillado. Todas las partes quedan protegidas en la unidad de accionamiento recubierta para una mayor durabilidad.

Nota

Los cepillos para vacas no son apropiados para toros ni animales en celo. Se recomienda mantener corto el pelo del animal. Hay que recortar el pelo largo para evitar que se enrede en el cepillo. Los animales se deben descornar y no deben llevar cabestros, etc. Es importante colocarlo en un lugar neutral, sin demasiada circulación de animales y preferiblemente no demasiado cerca de las máquinas ni de las zonas de alimentación, a fin de evitar atascos dentro del establo.

E-Brush

Cepillo pendular fijo que puede aplicar presión para un mejor efecto de fricción y no rodará libremente ni se caerá del lomo de la vaca. Esto asegurará una limpieza del lomo de la vaca, que suele ser la parte más propensa a ensuciarse.

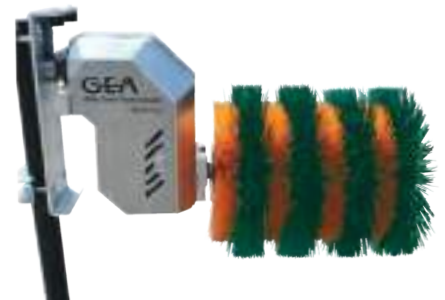

Núm. ref.	Descripción
5800-0550-265	Brush sin kit de instalación 230V/50 Hz

M-Brush

El diseño diagonal del M-Brush limpia tanto el lomo como la parte inferior de la vaca. M-Brush es un cepillo fijo que garantiza la contrapresión y cubre un área más grande de la vaca.

Núm. ref.	Descripción
5800-0550-260	M-Brush sin kit de instalación 230V/50 Hz



Cepillos eléctricos vacas

CowCleaner Swing

La disposición especial del cepillo en dirección vertical facilita la limpieza del pelaje en la cabeza y el cuerpo. El cepillo gira en todas direcciones y en casi cualquier ángulo, de modo que puede alcanzar cualquier parte del cuerpo del animal (cabeza, cuarto trasero).

Se puede fijar a ambos lados, asegurando un uso homogéneo de los cepillos.

¡Además, no hay riesgo de salto como ocurre con los cepillos horizontales!

- motor/tren motriz resistente para cargas máximas
- cubierta transparente para la caja de control para una rápida identificación del estado operativo en la pantalla



Núm. ref.	Descripción
5580-1881-000	CowCleaner Swing Naranja Verde

CowCleaner Duo

Los piojos, ácaros y otros parásitos se eliminan de la piel, y el desarrollo de eccemas o infecciones fúngicas se reduce o incluso previene en general. Con el CowCleaner Duo totalmente automatizado, la vaca está contenta, dispuesta y capaz de limpiarse de forma totalmente independiente. Los animales se sienten muy contentos con la máquina de dos cepillos, y resulta interesante comprobar con qué generosidad se cepillan y masajean. Los grandes cepillos y la acción masajeadora favorece la circulación en la piel y estimula el metabolismo. La producción láctea mejora y se incrementa la frecuencia de períodos de celo.

Núm. ref.	Descripción
7315-5108-400	CowCleaner Duo Naranja - Verde



CowCleaner Duo cubre todo el cuerpo de las vacas y puede aplicar presión para un mejor efecto de fricción.

La forma de los dos cepillos garantiza un cepillado de una mayor área de la vaca durante el uso.

El sistema de doble cepillo comienza a girar con el contacto y es capaz de limpiar el lomo, los costados y la ubre.

CowCleaner Duo también está provisto de una caja de control con pantalla, que le permite cambiar el ajuste del tiempo de funcionamiento (7,5-120 s) y obtener información de estado.

Cepillos eléctricos vacas

Recambios E / M-Brush

Núm. ref.	Descripción
5800-0550-215	Cable con Conector Schucko
5800-0550-127	Eje de plástico completo para E-brush
5800-0553-001	Carcasa de engranaje M-Brush gearhouse
5800-0553-004	Carcasa M-Brush
5800-0553-010	Carcasa E-Brush
5800-0553-016	Soporte panel E-Brush
5800-0554-044	Riel de transporte
5800-0554-120	Cabestro
5800-0559-023	Juego de escobillas Verde-Naranja
5800-0559-040	Tarjeta electrónica E-M Brush 50Hz printboard con tapa
5800-0820-325	Soporte espaciador D127/ D77 x4mm
5800-0879-172	Brazo elevador 050 with 4pcs. M8x12
5800-0890-822	Antivibrador TypeD shore70,D=30 H=30,G=M8
5800-1980-002	Motorreductor, completo M-Brush,37kW,230V,1400rpm,50Hz
5800-1980-006	Eje completo de acero para M-brush



Recambios CowCleaner Duo

Núm. ref.	Descripción
5580-1881-105	Marco preensamblado
5580-1881-120	Resorte de tracción
5580-1881-125	Sensor de posición + cable
5580-1881-130	Soporte para sensor
5580-1881-155	Compuerta
5580-1881-160	Placa protectora de lado
5580-1881-165	Protección lateral de goma
5580-1881-230	Unidad motor-transmisión
5580-1881-255	Cepillo de repuesto superior
5580-1881-265	Eje vertical de acero
5580-1881-270	Cepillo de repuesto inferior
5580-1881-280	Tarjeta electrónica de control
5580-1881-285	Capacitor 20µF
5580-1881-295	Cable de motor
5580-1881-300	Cable 230V 3m con conexión Schuko



Recambios CowCleaner Swing

Núm. ref.	Descripción
5580-1887-105	Unidad Motor-Transmisión
5580-1887-110	Unidad Motor-Transmisión
5580-1887-115	Cepillo reemplazo 1m Roll, Verde / Naranja
5580-1887-125	Tarjeta electrónica
5580-1887-135	Sensor Movimiento
5580-1887-140	Cable
5580-1887-145	Conjunto de soporte colgante
5580-1887-150	Eje
5580-1887-155	Estribo para colgar
5580-1887-160	Motor condensador 16 µF 450 VAC, 50-60Hz

Cepillos fijos vacas

Cepillo para vacunos

Cepillo completo, con muelle, la construcción especialmente robusta de este cepillo garantiza un elevado confort de aplicación en él pueden frotarse sin problemas animales de diferente tamaño La enorme flexibilidad aguanta incluso cargas extraordinarias (como animales que saltan encima) Cerdas de nailon especiales para la limpieza y cuidado del pelo. Soporte de muelle estable os piojos, ácaros y otros parásitos se eliminan de la piel, y el desarrollo de eccemas o infecciones fúngicas se reduce o incluso previene en general.

Núm. ref.	Descripción
7315-2207-000	Cepillo para vacuno
7315-2199-000	Cepillo repuesto 50 x 10 cm
7315-2208-000	Parte superior con muelle (sin cepillo)



Top quality

Cepillo para vacunos Texas

- estándar • con lomo de madera • construcción estable con muelle incorporado
- cepillo horizontal que se mueve en todas direcciones • cepillo 50 x 10 cm

Núm. ref.	Descripción
7315-2200-000	Cepillo para vacunos TEXAS, completo
7315-2201-000	Cepillo de repuesto 50 x 10 cm
7315-4184-000	Muelle de repuesto



Confort animal

Pavimento para sala de ordeño

El mejor confort para el ordeñador

Ideal para utilizar en el foso de la sala de ordeño donde una superficie dura causa estrés y fatiga en piernas y espalda.

Superficie antideslizante. Material blando y ligero de gran resistencia. Ajuste Interlock para dar una superficie continua. Fácil instalación. Fabricado en E.V.A.

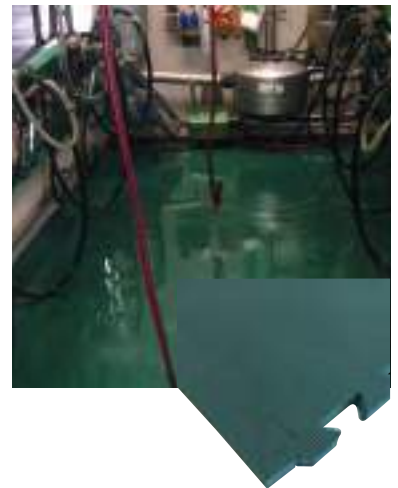

Núm. ref.	Descripción	Presentación
7324-0126-000	Pavimento verde para foso 1 m ² espesor 20-22 cm	pack 10 unid.

Colchonetas de goma para sala de espera y ordeño

El mejor confort para las pezuñas de los animales

El confort y el bienestar de las vacas es cada más imprescindible para conseguir altas producciones. Un suelo de goma en el pasillo o en la sala de espera permite una mejor salud podal.

Núm. ref.	Presentación	Longitud	Anchura	Espesor	Dureza
4370-5102-000	Planchas lisas	1,83 m	1,22 m	17 mm	70±5 Shore A
5520-0840-000	Rollos	1 m	1 m	17 mm	70±5 Shore A
5520-0840-000	Rollos	1 m	1 m	17 mm	70±5 Shore A
5520-0844-000	Rollos	1 m	1,4 m	17 mm	70±5 Shore A
5520-0848-000	Rollos	1 m	1,8 m	17 mm	70±5 Shore A
5520-0850-000	Rollos	1 m	2 m	17 mm	70±5 Shore A

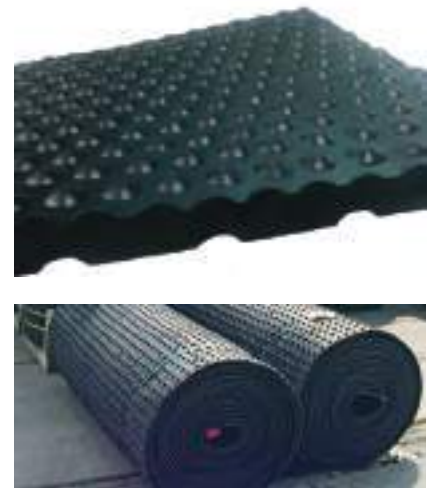

Colchonetas de goma para para cubículos

El mejor confort para el descanso de nuestros animales

Gummystuds GS25

La combinación entre durabilidad y confort. Superficie de textura agradable para la piel de la vaca.

La forma de clavos en la parte inferior de la colchoneta ofrece confort y agarre mientras que el grosor de 13 mm asegura su durabilidad. Se suministra en rollos y largura según demanda.



Núm. ref.	Presentación	Anchura	Espesor
5520-0338-009	Rollos	1,8 m	25 mm

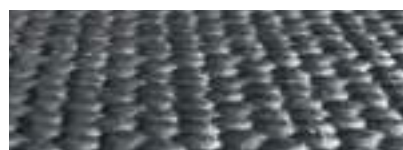

Dibujo superficie



Dibujo parte inferior

Confort animal

Gummystuds GS20

Disponible en diferentes tamaños por lo que resulta más adaptable a ganado joven. La combinación entre durabilidad y confort. Superficie de textura agradable para la piel de la vaca. La forma de clavos en la parte inferior de la colchoneta ofrece confort y agarre mientras que el grosor de 10 mm asegura su durabilidad. Se suministra en rollos y largura según demanda.



Núm. ref.	Presentación	Anchura	Espesor
5520-0338-005	Rollos	1,3 m	20 mm
5520-0338-006	Rollos	1,5 m	20 mm
5520-0338-007	Rollos	1,6 m	20 mm
5520-0338-008	Rollos	1,7 m	20 mm
5520-0338-013	Rollos	1,8 m	20 mm
5520-0338-011	Rollos	1,9 m	20 mm
5520-0338-012	Rollos	2 m	20 mm

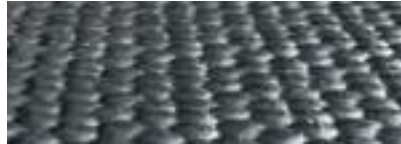

Dibujo superficie



Dibujo parte inferior

Edad	Ancho recomendado
Hasta 6 meses	1300 mm
6 - 12 meses	1500-1600 mm
12 - 18 meses	1700 mm
>18 meses	1800-1900-2000 mm

Gummystuds GS33

Gummystuds GS33 ofrece un confort ideal sin un colchón de espuma offers perfect comfort. La combinación de clavos de grosor 12 y 20 mm resulta en una superficie suave y confortable. DLG focus testing, alcanzando el nivel "++" (el más alto nivel de ductilidad y elasticidad) El ancho de 190 cm tiene una ligera pendiente en ambos lados exteriores, para mayor comodidad y durabilidad.



Núm. ref.	Presentación	Anchura	Espesor
5520-0338-010	Rollos	1,9 m	25 mm

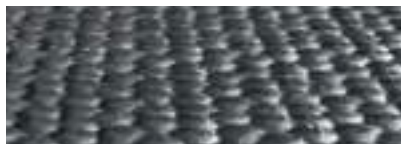

Dibujo superficie



Dibujo parte inferior

Durasoft

El sistema de cama GEA Durasoft es una combinación de una cubierta superior topcover-SBR y un colchón de espuma de PU. También está disponible para ganado joven.

Goma natural calidad industrial- SBR Industrial-quality natural rubber – SBR (Caucho estireno-butadieno) a prueba de líquidos. Se suministra en rollos.

- Topcover ancho 200 cm; grosor 3.2 mm, resistencia a la rotura tela reforzada 200 kgf/cm. Densidad específica de la espuma 180 kg/m3
- grosor colchón, 40 mm; ancho, 100 cm; longitud, 180 cm.



Confort animal

Polisoft

El sistema de cama GEA Polisoft es una combinación de una cubierta superior topcover-PVC y un colchón de espuma de PU. Presenta una textura suave para la piel de la vaca. Provista de una doble tela de refuerzo para aumentar la flexibilidad y dureza. Extremadamente fácil de limpiar gracias a su cubierta 100% PVC de calidad industrial. La superficie Polysoft es resistente a líquidos y completamente estanco con polister 100% resistente a la humedad.

- Topcover ancho 200 cm; grosor 2 mm
- grosor colchón, 40 mm; ancho, 100 cm; longitud, 180 cm. Densidad específica de la espuma 180 kg/m³.



Gummysoft

El sistema de cama GEA Gummysoft es una combinación de una cubierta superior topcover-SR y un colchón de espuma de PU.

- Topcover robusto, grueso y de larga duración hecho de goma sintética resistente a la humedad. Ancho 200 cm; grosor disponible en 8 y 10 mm.
- grosor colchón, 25 mm; ancho, 100 cm; longitud, 150 cm.
- Densidad específica de la espuma 160 kg/m³.



Duracomfort

El sistema de cama GEA Duracomfort es una combinación de una cubierta superior topcover-SBR y un colchón de espuma de PE. Presenta una textura suave para la piel de la vaca. Provista de una tela de refuerzo para aumentar la flexibilidad y dureza. Impermeable.

- Topcover ancho 200 cm; grosor 3,2 mm
- grosor colchón, 45 mm; ancho, 100 cm; longitud, 180 cm.
- Densidad específica de la espuma 120 kg/m³



Camas de agua. Akwasoft.

El sistema de cama GEA Akwasoft es una combinación de caucho sintético relleno de agua. La combinación de goma flexible y agua asegura que las vacas tengan siempre suficiente agarre para levantarse y acostarse.

La tela de refuerzo incrementa la durabilidad y flexibilidad. El relleno del agua disminuye la presión en las articulaciones. La colchoneta permanece seca debido a que la cama tiende a volver a su forma normal y drena automáticamente.

Disponible en 110-112.5-115-120-125 cm



Confort animal

Ventiladores HVLS-ECO

Gran Volumen Baja Rotación y Bajo consumo

El enorme caudal de aire creado por los ventiladores de la línea HVLS-ECO mezcla el aire y lo distribuye de modo efectivo sin generar corrientes de aire molestas.

Funcionamiento de los ventiladores HVLS-ECO

Mediante un efecto campana el ventilador HVLS-ECO empuja al aire hacia el suelo, este rebota y un anillo de aire se expande hacia fuera de la instalación

Conforme el ventilador HVLS-ECO empuja el aire hacia el suelo y hacia fuera, la suave y refrescante brisa y el flujo de aire constante mantienen a los animales cómodos y frescos en cualquier lugar de la instalación, evitando así efectos indeseables como el amontonamiento de animales en determinadas áreas del establo.

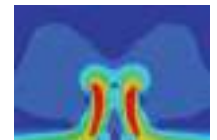

Ventiladores HVLS-ECO

- un motor de 0,75 cv (0.54 Kw) con aspas de 4,5 m de diámetro mueve 248.000 m³/hora que cubre 1.050 m² produce menos de 20 decibelios (equivalente al rumor de las hojas en el campo al aire libre).
- los caudales resultan espectaculares llegando a ser 10 veces superiores a igualdad de consumo eléctrico que los ventiladores estándar que vemos en el mercado
- podemos manejar varios de estos ventiladores con una centralita a la que se le puede añadir una sonda de temperatura.
- en los meses de verano refresca a los animales y aleja del ganado a los insectos portadores de enfermedades infecciosas. En los meses de invierno mantiene la temperatura constante
- los ventiladores HVLS-ECO pueden ayudar a controlar los niveles tanto de humedad como de olor creando un entorno más seco y en general más cómodo para los animales.



Núm. ref.	Nombre comercial GEA	Ø Aspas	Potencia en KW	Potencia en CV	m ³ /seg	m ³ /hora	Área cubierta m ²	RPM
4370-6000-012	HVLS-ECO 6 aspas 2,5	2,5 m	0,27	0,37	29	104.400	370 m ²	90-100
4370-6000-013	HVLS-ECO 6 aspas 3	3 m	0,27	0,37	38	136.800	520 m ²	80 - 100
4370-6000-014	HVLS-ECO 6 aspas 3,5	3,5 m	0,27	0,37	53	190.800	650 m ²	80 - 100
4370-6000-015	HVLS-ECO 6 aspas 4	4 m	0,54	0,74	60	216.000	740 m ²	70 - 80
4370-6000-016	HVLS-ECO 6 aspas 4,5	4,5 m	0,54	0,74	69	248.400	1.050 m ²	60 - 70
4370-6000-017	HVLS-ECO 6 aspas 5	5 m	0,82	1,12	81	291.600	1.300 m ²	60 - 70
4370-6000-018	HVLS-ECO 6 aspas 5,5	5,5 m	0,82	1,12	90	324.000	1.420 m ²	50 - 60
4370-6000-019	HVLS-ECO 6 aspas 6,5	6,5 m	1,1	1,5	135	486.000	1.600 m ²	50 - 60
4370-6000-020	HVLS-ECO 6 aspas 7,3	7,3 m	1,1	1,5	175	630.000	1.750 m ²	50 - 60

Ventiladores de circulación

Los ventiladores de cuadro standar resultan cómodos y prácticos para una ventilación forzada.

Los ventiladores se instalan con 15 - 18m de separación entre sí.

El espacio debajo de los ventiladores debe tener al menos 250cm de altura.

Núm. ref.	Descripción	Potencia en kw	m ³ /hora
5570-2208-002	90 x 90cm	0,37	22.200
5570-2209-001	107x107cm	0,55	24.150
5570-2211-001	140x140cm	1,1	56.150
5570-2212-009	Cuadro de mandos sin termostato 1-3 Ventiladores		



Extractor para partos HK



Los extractores para partos HK
Óptima seguridad para la madre y el ternero



Puede escanear el código QR para ver el vídeo o visitar www.kerbl.de



Extractor para parto HK con mecanismo 2060

Mecanismo 2060 con limitador de fuerza de tracción ajustable en varios niveles

- limitador de fuerza de tracción ajustable en varios niveles para extraer al animal de forma cuidadosa y controlada
- mango en D ergonómico para un manejo fácil y seguro
- dos ganchos laterales para una tracción uniforme
- rápido bloqueo incluso bajo máxima carga para una seguridad óptima
- móvil en torno al tubo para una aplicación flexible
- mecanismo de aluminio

Mecanismo 2060



Nuevo estribo de sujeción apto para todos los extractores para parto HK

Extractor para partos HK 2060

con estribo HK-Flexi

- excelente modelo con mecanismo 2060 y nuevo estribo Flexi que proporciona una seguridad óptima y un manejo muy fácil y cuidadoso con el animal • tubo de acero galvanizado, estable y de pared gruesa; longitud: 180 cm



Limitador de fuerza de tracción ajustable

Núm. ref.	Descripción
7315-0035-000	2060 con estribo Flexi de 52 cm
7315-0036-000	2060 con estribo Flexi de 57 cm



Extractor para partos HK 2060

con apoyo de plástico y estribo de acero

- el ancho apoyo de plástico y el estribo de acero de triple ajuste permiten una buena adaptación y un firme asiento • con mecanismo 2060 • tubo de acero galvanizado, estable y de pared gruesa; longitud: 180 cm

Núm. ref.
7315-0071-000



Estribo Flexi HK

- con estribo de sujeción abatible para la adaptación óptima a la pelvis, impide con eficacia un posible deslizamiento lateral o hacia atrás • apoyo y estribo de sujeción completo de tubo de acero estable • gracias a la superficie lisa, es higiénico y fácil de limpiar • puede equiparse con todos los extractores para parto HK
- disponible en dos tamaños

Núm. ref.	Descripción
7315-0086-000	Para razas lecheras, dimensión interior 52 cm, tubo de acero Ø 25 mm
7315-0087-000	Para razas de carne y vacas con pelvis ancha dimensión interior 57 cm, tubo de acero Ø 30 mm



Extractor para partos HK

Asistente de parto HK con mecanismo 2020

Mecanismo 2020

- tres ganchos para una tracción uniforme o con cambio de lado
- desbloqueo rápido de muy fácil uso para ofrecer una seguridad óptima
- el desbloqueo rápido también se realiza sin problemas bajo carga máxima
- móvil en torno al tubo para una aplicación flexible
- fabricado en aluminio

Mecanismo 2020



Nuevo estribo de sujeción apto para todos los extractores para parto HK

Extractor para partos HK 2020 con estribo Flexi HK

- gracias al estribo abatible con función de sujeción, el apoyo flexible puede adaptarse al animal. Este nuevo modelo se maneja con gran facilidad, se sujeta de manera óptima y evita el deslizamiento
- con mecanismo 2020
- tubo de acero galvanizado, estable y de pared gruesa; longitud: 180 cm

Núm. ref.	Descripción
7315-0033-000	2020 estribo Flexi de 52 cm
7315-0034-000	2020 estribo Flexi de 57 cm



Extractor para partos 2020 con apoyo de plástico

- robusto apoyo de plástico con soportes angulares a los lados
- con mecanismo 2020
- tubo de acero galvanizado, estable y de pared gruesa; longitud: 180 cm

Núm. ref.
7315-0030-000



Cuerda de repuesto para el extractor para partos HK

- por pares

Núm. ref.
7315-0000-000
7315-0001-000



Asistencia al parto Resucitador de terneros

La acción de la bomba ayuda a aspirar el limo de la boca y la nariz y estimula la circulación del ternero después de los partos particularmente difíciles. El dispositivo le permite respirar hasta que pueda respirar por sí mismo, o hasta que llegue un profesional veterinario.

Núm. ref.
7315-0005-000



Asistencia al parto

Traba para patas con acolchado

- material de poliéster • especialmente cuidadosa con el animal gracias al acolchado • con eslabones giratorios que impiden que la cadena se tuerza
- evita lesiones • facilita el levantamiento de la vaca tras el parto



Núm. ref.

7315-0042-000

Traba para patas de excelente calidad

- mayor resistencia al desgarro y la tracción gracias a un proceso de tejido especial • material de correa extragruoso para resistir grandes esfuerzos
- facilita el levantamiento de la vaca tras el parto

¡recomendado por las asociaciones profesionales!



Núm. ref.

Descripción

7315-0043-000

Excelente calidad

7315-0044-000

Excelente calidad, regulable

Made in Germany

Traba para patas estándar

- hecho de nailon • lavable • facilita el levantamiento de la vaca tras el parto • evita lesiones

¡recomendado por las asociaciones profesionales!



Núm. ref.

Descripción

7315-0040-000

Calidad estándar

7315-0041-000

Calidad estándar, regulable

Made in Germany

Arnés antiprolapso

- impide que el prolapso progrese o se vuelva crónico • nailon con aplicación de cuero



Núm. ref.

Descripción

7315-0000-0001

Arnés antiprolapso de nailon con aplicación de cuero

Manta para vacas para vacunos grandes

- manta que calienta y se adapta bien para vacas enfermas o que no se levantan
- también puede usarse como protección en las exposiciones • material exterior de ripstop de poliéster 600 denier resistente al desgarro • con correas en las patas delanteras y traseras, suaves y regulables de manera flexible • impermeable hasta 3.000 mm de columna de agua • las propiedades transpirables impiden una sudoración excesiva (3000 g/m²/24 h) • lavable a máquina a 30 °C



Núm. ref.

Descripción

Longitud del lomo

Longitud

Ancho

7315-0561-000

Para vacas pardas y blancas y negras normales

145 cm

180 cm

150 cm

7315-0562-000

Para vacas manchadas y blancas y negras grandes

155 cm

190 cm

150 cm

Asistencia al parto

Elevador de vacas PROFI

• modelo especialmente robusto y estable, eficacia probada durante décadas • un dispositivo indispensable para las vacas que no pueden levantarse por su propia fuerza (p. ej., tras un parto difícil) • una sensata inversión rápidamente amortizable que todo ganadero de vacas lecheras debería hacer • las pinzas de sujeción revestidas de goma pueden ajustarse al tamaño de la vaca • con ayuda de un aparejo u otro dispositivo puede levantarse cualquier animal



Top quality

¡el probado dispositivo profesional!

Núm. ref.	Descripción
7315-0016-000	para razas medianas y pequeñas hasta 900 kg máx.
7315-0017-000	para razas grandes y ganado vacuno para carne hasta 1.500 kg máx.

Elevador de vacas estándar

• económico elevador para vacas en modelo estándar • para levantar vacas tumbadas que no se levantan por sí mismas • las pinzas pueden ajustarse sin escalas al ancho específico de la pelvis • con ayuda de un aparejo u otro dispositivo puede levantarse cualquier animal



Núm. ref.	Descripción
7315-0012-000	razas medianas y pequeñas hasta 800 kg máx.

Arnés elevador de vacas

• desarrollado para una ayuda breve o a medio plazo de vacas débiles • gracias a la amplia superficie de apoyo, no existen puntos de presión • ajustable a varios tamaños • se suministra como set completo en una bolsa de transporte • recomendado para animales con un peso en vivo de hasta 1.000 kg

Núm. ref.
7315-0015-000



Cubos bebedero, tetinas y botellas

Válvula Fix-clip

¡La higiénica válvula para cubos bebedero con una práctica conexión de clip!

Gracias a la conexión de clip patentada, la válvula FixClip ofrece novedosas posibilidades y permite realizar un montaje y desmontaje, así como una limpieza de la válvula y la tetina, con una rapidez y una facilidad hasta ahora nunca vistas.

Las ventajas son obvias:

- mínima presencia de gérmenes y, por tanto, terneros más sanos
- mínima inversión de tiempo en el cambio de válvula y la limpieza

La válvula FixClip consta solamente de tres piezas:

- el cuerpo de la válvula (a), con un tubo de aspiración recto y de fácil acceso para la limpieza
- válvula antirretorno extraíble (b)
- clip (c) para la fijación de la tetina y el cuerpo de la válvula en el cubo bebedero

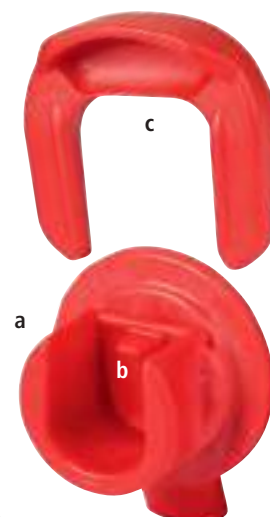

La válvula FixClip está indicada para todos los cubos bebedero con un orificio de 36 – 38 mm, pero sólo con las tetinas diseñadas especialmente para ello: Vital (nº. de art.7315-0502-000) y Super (7315-0503-000)



Premiada por la Sociedad Alemana de Agricultura con la medalla de plata en la categoría de novedades en la feria EuroTier 2014.

Y así de fácil es:

1. Se coloca la tetina en el cuerpo de la válvula.

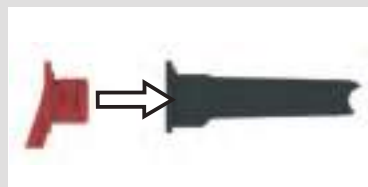

2. Se introduce la tetina con la válvula a través del orificio del cubo desde el interior.



3. Se encaja el clip sobre la tetina desde el exterior... ¡y listo!



Puede escanear el código QR para ver el vídeo o visitar www.kerbl.de.



Núm. ref.	Descripción	Min
7315-0499-000	Válvula Fix-clip	5
7315-0500-000	Válvula FixClip con tetina Super	1
7315-0501-000	Válvula FixClip con tetina Vital	1
7315-5063-300	FixClip Válvula con tetina de caucho natural	1



Cubos bebedero, tetinas y botellas

Vital tetina para válvula Fix-Clip

¡Terneros sanos gracias a una succión natural!

La forma y el material de la tetina Vital favorecen un comportamiento de succión natural en los terneros. El instinto de mamar se satisface mejor mediante una succión lenta en comparación con una succión más trabajosa, y de este modo se reduce la succión recíproca entre terneros. Al mismo tiempo, aumenta la producción de saliva, lo que mejora la digestión y, por tanto, el desarrollo saludable de los terneros. La forma arqueada de la punta de la tetina impide que la leche siga fluyendo tras la succión.

- apta para la válvula FixClip



Núm. ref.	Contenido
7315-0502-000	5 x

Super tetina para válvula Fix-Clip

¡La probada tetina estándar para el sistema FixClip!

- material de tetina comparable al de la tetina para terneros „Super“ (n.º de art. 7315-0390-000)
- apta para la válvula FixClip



Núm. ref.	Contenido
7315-0503-000	5 x

Tetina de caucho natural para válvula FixClip

¡Se adapta a las necesidades de los terneros más jóvenes!

- tetina muy suave
- esta tetina está especialmente indicada para los terneros más jóvenes
- apta para la válvula FixClip



Cubos bebedero, tetinas y botellas

Cubo con válvula Fix-Clip

- completo, con válvula FixClip y tetina • 8 litros • con asa de metal
- resistente a los ácidos • apto para alimentos • de fácil limpieza • en caso necesario puede solicitarse adicionalmente el soporte para colgar 7315-0397-000



Núm. ref.	Descripción	Min
7315-0497-000	Cubo bebedero con válvula FixClip y tetina Vital	5
7315-0498-000	Cubo bebedero con válvula FixClip y tetina Super	5
7315-5063-500	Cubo bebedero con válvula FixClip y tetina de caucho natural	5
7315-0484-000	Tapa para cubo bebedero, verde	1
También disponibles en color azul		

Bebedero para terneros Multi Feeder

con válvula 7315-0394-000 y tetina 7315-0390-000

- con 5 salidas de tetina para que puedan beber 5 terneros a la vez • facilita la observación de los animales durante la toma de leche • volumen: 30 litros • sin divisiones y con esquinas redondeadas, por lo que resulta muy fácil de limpiar • para colgar en paredes de establo, pesebres, cercas, etc. (tubos hasta \varnothing 61 mm (2") máx.) • con un sencillo cierre rápido giratorio para la fijación y el bloqueo en el bebedero • especialmente indicado para la caseta grande para terneros CalfHouse Premium 4/5 (n.º de art. 7315-0519-000) • apilable • de fácil transporte • resistente a los ácidos • apto para alimentos • dimensiones (L x An x Al): 700 x 354 x 278 mm • no apto para las válvulas higiénicas (art. 7315-0488-000, art. 7315-0496-000)



Núm. ref.	Descripción
7315-0487-000	Bebedero para terneros con 5 válvulas (art. 7315-0394-000) y 5 tetinas (art. 7315-0390-000)
7315-0486-000	Bebedero para terneros solo
7315-0457-000	5 válvulas (art. 7315-0394-000) y 5 tetinas (art. 7315-0390-000)
7315-0485-000	Cubierta para Multi Feeder

Cubos bebedero, tetinas y botellas

Cubo bebedero con válvula higiénica

¡Y todo eso con una válvula!

La nueva válvula higiénica con mecanismo de clapeta posibilita un entorno bajo en gérmenes para que los terneros puedan crecer sanos.

La válvula higiénica de clapeta desarrollada por profesionales consta, a diferencia de una válvula antirretorno de bola, de una clapeta que puede limpiarse fácilmente con cualquier cepillo redondo. Y gracias al tubo de aspiración extraíble, ya no hay rincones inaccesibles. La tetina se separa de la válvula con un solo movimiento. Con el cierre de bayoneta, la tetina puede soltarse y fijarse en un santiamén. El gancho de secado se fija al alojamiento del asa del cubo y sirve para guardar la tetina limpia junto con el aro de bayoneta.

- 8 litros • con asa de metal • resistente a los ácidos • apto para alimentos
- de fácil limpieza • en caso necesario puede solicitarse adicionalmente el soporte para colgar 7315-0397-000



7315-0484-000



¡La válvula higiénica soluciona tres problemas de un solo golpe!

1. De fácil limpieza
2. Por tanto, menos gérmenes: terneros más sanos
3. Por tanto, menos costes veterinarios

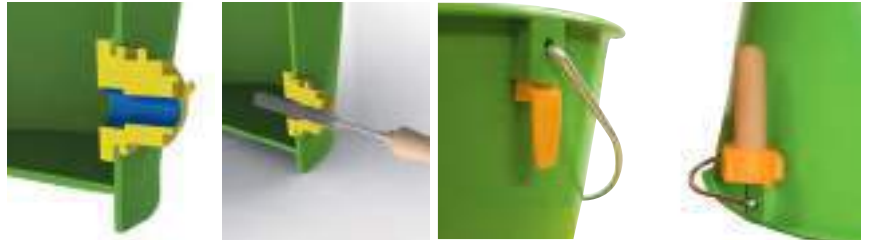

Núm. ref.	Descripción	Min
7315-0483-000	Cubo bebedero higiénico con válvula y tetina	5
7315-0484-000	Tapa para cubo bebedero, verde	1

Válvula higiénica

¡La revolución higiénica en la cría de terneros!

Este invento con solicitud de patente aumenta la higiene de los bebederos para terneros al permitir una fácil limpieza del interior de la válvula. Todas las piezas que entran en contacto con la leche pueden limpiarse sin problemas de acceso, y no existen barreras de gérmenes en el interior de la válvula.

- reduce la formación de gérmenes en la válvula • facilita la limpieza y evita el ensuciamiento de los cubos bebederos y las válvulas • secado limpio y completo de la válvula y el cubo gracias al gancho de secado • montaje en el cubo bebedero a prueba de torsión



Núm. ref.	Descripción	Min
7315-0488-000	Válvula higiénica completa con llave de montaje y tetina	1
7315-0496-000	Válvula higiénica sin llave de montaje	10
7315-0489-000	Llave de montaje para válvula higiénica	1
7315-0490-000	Codo de aspiración para válvula higiénica	1
7315-0491-000	Gancho de secado para cubos bebederos para terneros	1
7315-0492-000	Válvula de clapeta para válvula higiénica	1
7315-0493-000	Bayoneta para válvula higiénica	1
7315-0494-000	Contratuera para válvula higiénica	1
7315-0495-000	Cuerpo para válvula higiénica	1
7315-0433-000	Tetina para válvula higiénica	50
7315-0434-000	Tetina para válvula higiénica	1

Cubos bebedero, tetinas y botellas

Cubo bebedero para terneros de plástico

- completo con tetina roja y válvula • 8 litros • con escala de llenado a ambos lados • con asa de metal • resistente a los ácidos • apto para alimentos • de fácil limpieza • en caso necesario puede solicitarse adicionalmente el soporte para colgar 7315-0397-000

7315-0429-000



Novedad: ¡ahora con una escala mayor y a ambos lados!

Núm. ref.	Descripción
7315-0125-000	Cubo bebedero para terneros, gris
7315-0508-000	Cubo bebedero para terneros, transparente
7315-0429-000	Tapa para cubo bebedero, gris

Núm. ref.	Descripción	SB	Min
7315-0392-000	Anillo obturador rojo, 3,0 mm	-	50
7315-0393-000	Anillo obturador rojo, 3,0 mm	5	1
7315-0454-000	Anillo obturador HIKO, 2,5 mm	-	50
7315-0455-000	Anillo obturador HIKO, 2,5 mm	5	1
7315-0394-000	Válvula completa para 7315-0125-000	-	10
7315-0396-000	Válvula completa para 7315-0125-000	2	1
7315-0456-000	Válvula de repuesto con tetina 100 mm	2	1

7315-0394-000



7315-0392-000

7315-0456-000

Soporte para colgar para cubo bebedero

- apto para todos los cubos bebedero • 7315-0395-000: Gracias al seguro de cubo, el cubo bebedero permanece en su posición durante la bebida y no puede ser empujado hacia atrás. Indicado para el montaje en cercas de casetas de terneros (art. 7315-0544-000, art. 7315-0525-000 y art. 7315-0529-000)

Núm. ref.	Descripción	SB	Min
7315-0395-000	Soporte para colgar para cubo bebedero, con seguro para cubo	-	1
7315-0397-000	Soporte para colgar para cubo bebedero	-	10
7315-0398-000	Soporte para colgar para cubo bebedero	2	1

7315-0397-000



7315-0395-000

Anillos obturadores

- para cubos bebederos para terneros galvanizados • azul • 4,0 mm

Núm. ref.	Min	SB
7315-0446-000	50	-
7315-0447-000	1	5



7315-0430-000

Soporte para cubo

- galvanizado • redondo • para la cría de terneros

Núm. ref.	Descripción
7315-0430-000	Soporte de cubo Ø 31 cm para 7315-2362-000
7315-0431-000	Soporte de cubo Ø 28 cm, modelo holandés
7315-2362-000	Cubo para establos y obras, 12 litros



Cubos bebedero, tetinas y botellas

Varillas Nirosta

- ideales para remover la leche del ternero en el cubo • longitud de 40 cm aprox. • con 6 varillas

Núm. ref.	acero inoxidable
7315-0470-000	



Tetina para terneros

- con orificio en cruz • para cubos bebederos para terneros

Núm. ref.	Tetina	Longitud	Color	SB	Min
7315-0386-000	Estándar	100 mm	amarillo	-	50
7315-0387-000	Estándar	100 mm	amarillo	3	1
7315-0388-000	Estándar	125 mm	amarillo	-	50
7315-0389-000	Estándar	125 mm	amarillo	3	1
7315-0390-000	Super	100 mm	rojo	-	50
7315-0391-000	Super	100 mm	rojo	3	1
7315-0436-000	Super	125 mm	rojo	-	50
7315-0437-000	Super	125 mm	rojo	3	1
7315-0432-000	Terneros	100 mm	blanco	-	50
7315-0433-000	Látex	100 mm	beige	-	50
7315-0434-000	Látex	100 mm	beige	3	1
7315-0442-000	Caucho	100 mm	miel	-	50
7315-0443-000	Caucho	100 mm	miel	3	1



Tetina

- con orificio redondo • para comederos automáticos

Núm. ref.	Tetina	Longitud	Color	SB	Min
7315-0438-000	Estándar	100 mm	blanco	-	50
7315-0439-000	Estándar	100 mm	blanco	3	1
7315-0440-000	Super	100 mm	rojo	-	50
7315-0441-000	Super	100 mm	rojo	3	1
7315-0444-000	Caucho	100 mm	miel	-	1



Tetina Big Softy

- tetina de repuesto para el bebedero doble para terneros MILK TRAIN

Núm. ref.	
7315-0471-000	



Cubo de alimentación transparente con escala

- completo con tetina roja y válvula • 8 litros • con escala de medición en ambos lados
- con mango de metal • a prueba de ácidos • resistente a los alimentos • fácil de limpiar
- soporte vendido por separado 7315-0397-000

Núm. ref.
7315-5116-400



Cubos bebedero, tetinas y botellas

Biberón para terneros Speedy Feeder

• biberón con dosificador de tres vías • mango ergonómico bidireccional • cuello de botella de gran diámetro (70 mm) • tapa de rosca con gran abertura de botella • tetina „bomba” revolucionaria • la base de gran superficie permite colocarlo de pie de forma estable



7315-0423-000



7315-0452-000



7315-0422-000

Núm. ref.	Descripción	Contenido
7315-0422-000	Biberón para terneros Speedy Feeder	2,5 l
7315-0452-000	Biberón para terneros Speedy Feeder XL	4,0 l
7315-0423-000	Tetina de repuesto con tapa de rosca	-

Biberón para terneros Excal

Superventas en Nueva Zelanda desde hace años... ¡y ahora también aquí! Con las probadas tetina „Excal-Fast-Flow” y válvula „No-return” • incl. válvula de admisión de aire cerca del asa para que el flujo de leche pueda ser regulado con el dedo • 2,0 litros de capacidad

Núm. ref.	Descripción
7315-0450-000	Biberón para terneros Excal
7315-0451-000	Tetina de repuesto para biberón para terneros



Speedy Drencher

• biberón con dosificador de tres vías • mango ergonómico bidireccional • tapa de rosca con gran abertura de botella • la base de gran superficie permite colocarlo de pie de forma estable



7315-0453-000



7315-0445-000

longitud de sonda: 48 cm

Núm. ref.	Descripción	Contenido
7315-0445-000	Speedy Drencher	2,5 l
7315-0453-000	Speedy Drencher XL	4,0 l
7315-0448-000	Sonda de repuesto para Speedy Drencher	-



todas las tapas para Speedy Feeder (azul), Speedy Drencher (rojo) y Big Drencher (verde) son de uso universal

Calf Drencher Classic

• para la terapia con líquidos y el tratamiento con electrolitos de terneros • 2 litros de capacidad • disponible con sonda flexible (105 cm) o sonda fija (48 cm) • con conexión de capuchón • con la tetina n.º art. 7315-0428-000, también puede usarse como biberón • con escala de llenado • plástico apto para alimentos

Núm. ref.	Descripción
7315-0538-000	Calf Drencher con sonda flexible (105 cm)
7315-0539-000	Calf Drencher con sonda fija (48 cm)
7315-0540-000	Sonda flexible con conexión de capuchón
7315-0541-000	Sonda fija con conexión de capuchón

7315-0538-000



7315-0539-000

Cubos bebedero, tetinas y botellas

Calf Drencher Profi

- para la terapia con líquidos y el tratamiento con electrolitos de terneros
- disponible con sonda flexible (105 cm), sonda fija (48 cm) o tetina • con cierre de rosca • con escala de llenado • plástico apto para alimentos • con una válvula de 3 etapas para ajustar la velocidad del bebedero!

Con una válvula de 3 etapas para ajustar la velocidad del bebedero



Núm. ref.	Descripción
7315-5063-600	Calf Drencher Profi 2 litros, con sonda flexible (105 cm)
7315-5063-700	Calf Drencher Profi 2 litros, con sonda fija (48 cm)
7315-5063-800	Calf Drencher Profi 2 litros, con tetina
7315-5063-900	Calf Drencher Profi 4 litros, con sonda flexible (105 cm)
7315-5064-000	Sonda flexible con cierre de rosca
7315-5064-100	Sonda fija con cierre de rosca
7315-5064-200	Tetina con cierre de rosca
7315-0390-000	Tetina Super

Biberón y drencher

Las botellas pueden utilizarse tanto con tetina para leche como con sonda para drencher • tanto para la lactancia como para la terapia con líquidos y el tratamiento con electrolitos de terneros • orificio de llenado amplio con cierre de rosca • asa situada en el exterior sin huecos, por lo que permite una fácil limpieza y evita la aparición de gérmenes por depósitos • plástico apto para alimentos • con escala de llenado

Núm. ref.	Descripción
7315-0504-000	Botella de 2,5 l con tetina para leche 7315-0428-000
7315-0506-000	Botella de 4 l con tetina para leche 7315-0428-000
7315-0428-000	Tetina para leche de repuesto
7315-0505-000	Soporte de metal para botella de 2,5 l
7315-0507-000	Soporte de metal para botella de 4 l



Biberones de leche

- con escala de llenado • para la cría individual y para la administración de medicamentos • completo, con tetina

Núm. ref.	Descripción
7315-0425-000	Biberón de leche redondo, 1 litro
7315-0426-000	Biberón de leche cuadrado, 2 litros
7315-0435-000	Biberón de leche cuadrado, 3 litros, con asa



Cubos bebedero, tetinas y botellas

Jeringa bucal-drencher

• modelo manual • dosificación regulable sin escalas mediante rueda de ajuste • ligera e irrompible • fácil de desmontar y limpiar

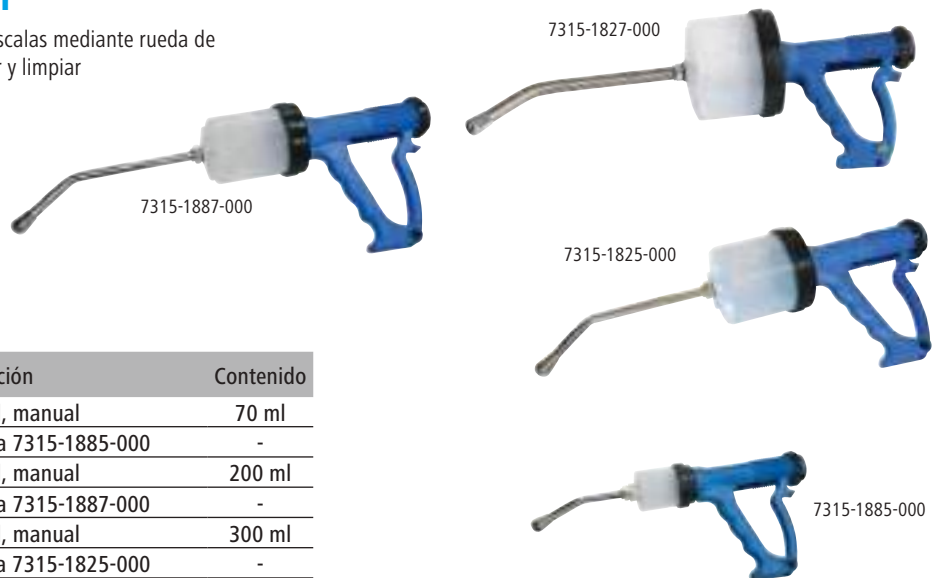

Núm. ref.	Descripción	Contenido
7315-1755-000	Jeringa bucal, manual	70 ml
7315-1889-000	Anillo obturador para 7315-1885-000	-
7315-1887-000	Jeringa bucal, manual	200 ml
7315-1891-000	Anillo obturador para 7315-1887-000	-
7315-1825-000	Jeringa bucal, manual	300 ml
7315-1889-000	Anillo obturador para 7315-1825-000	-
7315-1827-000	Jeringa bucal, manual	500 ml
7315-1892-000	Anillo obturador para 7315-1827-000	-

Jeringa bucal-drencher 50 ml

• modelo de llenado automático incl. válvula • ligera e irrompible • fácil de desmontar y limpiar • incl. manguera (70 cm) y cánulas (50 mm, 145 mm)



llenado automático

Núm. ref.	Descripción
7315-1886-000	Jeringa bucal, llenado automático
7315-2047-000	Bidón mochila de 2,5 l para 23611

Botella para alimento sólido

• para administrar alimento sólido en los primeros tres meses de vida del ternero • 4 litros de capacidad • orificio de llenado amplio con cierre de rosca • asa situada en el exterior sin huecos, por lo que permite una fácil limpieza y evita la aparición de gérmenes por depósitos • plástico apto para alimentos • con escala de llenado • tetina para alimento sólido incluida en el suministro • también disponible como biberón de leche (art. 7315-0506-000) y con el uso de una sonda (art. 7315-0540-000 y 7315-0541-000), también como botella para drencher



Núm. ref.	Descripción
7315-0543-000	Botella de 4 l con tetina para alimento sólido 7315-0427-000
7315-0427-000	Tetina para alimento sólido de repuesto
7315-0427-000	Soporte de metal para botella de 4 l

Cubos bebedero, tetinas y botellas

Botella para alimento sólido

• completo con tetina y soporte de plástico • 4 litros de capacidad • desarrollado para los alimentos de cría de terneros que se les administra desde el segundo día durante aprox. tres meses y favorecen enormemente el desarrollo del „preestómago“ • de esta manera se incrementa notablemente la futura utilidad del animal (producción de leche), así como el aprovechamiento del alimento

7315-0428-000



7315-0427-000



7315-5061-700



7315-4984-300

Núm. ref.	Descripción
7315-4984-300	Botella para alimento sólido completa
7315-0427-000	Tetina para alimento sólido de repuesto
7315-0428-000	Tetina para leche de repuesto
7315-5061-700	Soporte de metal

Easy Drencher

• la botella de administración ideal para vacunos grandes • 1,2 litros de capacidad • gran abertura (63 mm) para llenar fácilmente con alimentación sólida o líquida • pieza de administración de 12 cm



para vacunos grandes



Núm. ref.

7315-0424-000

Big Drencher

• la botella de administración ideal para vacunos grandes • ahora también en tamaño XL con una capacidad de 2,5 litros • gran abertura (70 mm) para llenar fácilmente con alimentación sólida o líquida • pieza de administración de 12 cm

Núm. ref.

7315-0449-000

Descripción

Big Drencher

7315-0458-000

Sonda de repuesto para Big Drencher

para vacunos grandes



Manejo del calostro

La alimentación de los terneros durante los primeros días de vida o incluso inmediatamente después del nacimiento es crucial para su desarrollo ulterior. La primera leche, también conocida como calostro, tiene un mayor porcentaje de inmunoglobulinas y nutrientes en comparación con la leche de vaca normal. En consecuencia, el ternero recién nacido necesita tomar en mayor cantidad el calostro de alta calidad de inmediato. Se recomienda crear un colostro con colostro congelado. Esto significa que siempre hay un stock de primera leche de alta calidad. Si la calidad del colostro después del nacimiento es pobre (por ejemplo, en novillas) o la cantidad producida es demasiado baja, se puede usar colostro congelado.

ColostroStart

Los productos de nuestro sistema de manejo de colostro ColostroStart son la mejor manera de ayudarle a proporcionar a sus terneros recién nacidos con colostro. Las bolsas de aluminio son fáciles de llenar y pueden ser pasteurizadas (opcional), congeladas y recalentadas sin problemas. Para administrar el colostro, simplemente atornille la sonda para pezones o sondas.

Funcionamiento:

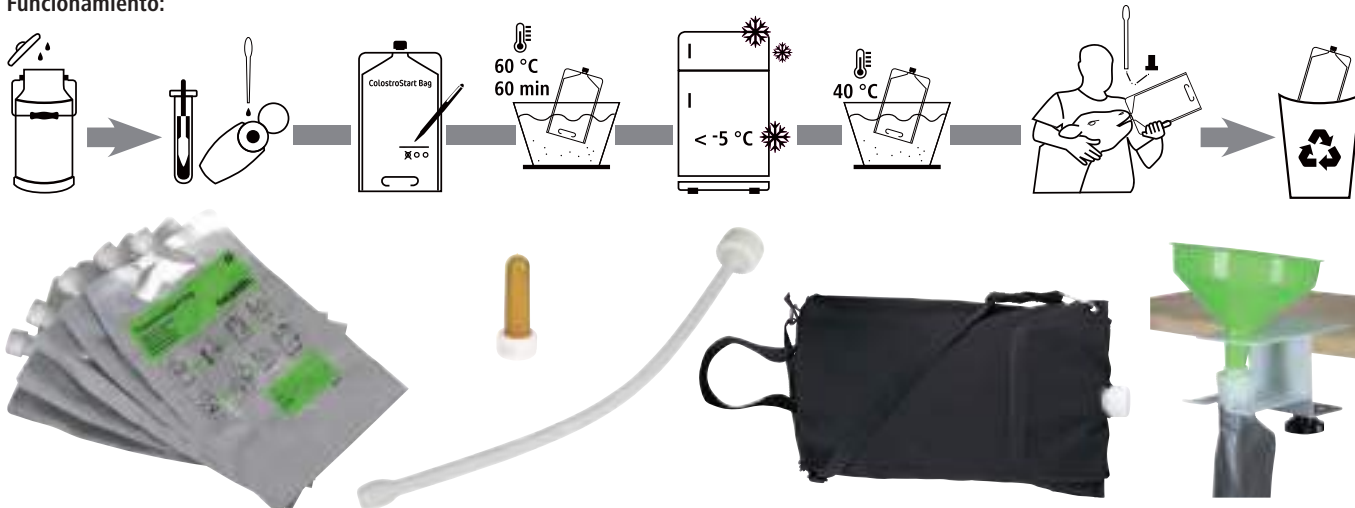

Núm. ref.	Descripción	Presentación
7315-5115-700	ColostroStart SET 10	10 bolsas de colostro +1 tetina + 1 sonda de drenaje
7315-5115-800	ColostroStart SET 50	50 bolsas de colostro 3 tetina + 3 sonda de drenaje
7315-5115-900	ColostroStart bolsas	pack 5 bolsas
7315-5116-000	Tetina con tuerca de unión	
7315-5116-100	Sonda con tuerca de unión	
7315-5116-200	Mochila para mantener leche caliente	
7315-5116-300	Herramienta de llenado ColostroFILLER	

Refractómetro. Medidor de Calostro

Para la determinación precisa y rápida de la calidad de la leche del colostro. El nivel de calidad del colostro se puede determinar rápidamente con una precisión impresionante con sólo una mirada a través de la lente.

- Accesorios: Pipeta, destornillador, paño de tela, bolsa • envasada en caja de alta calidad

Núm. ref.
7315-5116-500



Colostrómetro. Medidor de Calostro

- para la determinación rápida y sencilla de la calidad del colostro
- mide el contenido de globulina gamma a través de la densidad específica
- la calidad del colostro se puede leer desde la escala de color en el husillo

Núm. ref.
7315-5116-400



Calentador de leche para terneros FastHeat

FastHeat y FastHeat Digital

Los calentadores de leche para terneros de última generación...

Los calentadores de leche para terneros de la serie FastHeat combinan un diseño funcional con un notable ahorro de tiempo y energía.

Ahorro de energía

Con sólo 1.700 W, los calentadores de leche para terneros FastHeat destacan frente a los productos tradicionales por su reducido consumo de potencia. Gracias al diseño patentado y a la altura reducida del radiador de fundición de aluminio también pueden calentarse cantidades pequeñas a la temperatura deseada sin necesidad de perder energía.

Calentamiento rápido y uniforme

Los calentadores de leche para terneros FastHeat aprovechan el flujo de calor de la leche de forma inteligente: la leche caliente sube a la superficie y la leche fría baja al fondo del recipiente, donde el radiador vuelve a calentarla. La altura reducida del radiador le permite estar en el área más fría de la leche (el fondo del recipiente), por lo que es capaz de transferir la energía térmica a la leche a plena potencia y con gran eficacia. Esto garantiza un calentamiento eficiente y uniforme de la leche.

De 18 °C a 42 °C en aprox. 11 minutos (cubo con 8 litros de agua).

Datos técnicos

Tensión:	230 V
Potencia:	1700 W
Tipo de protección:	IPX7
Peso:	2,7 kg
Ø máx. del radiador:	165 mm
Profundidad mín. de inmersión:	80 mm
Profundidad máx. de inmersión:	690 mm
Temperatura máx.:	90 °C



Calentador de leche para terneros FastHeat Digital

- control digital con temperatura seleccionable continua (de +10 °C a máx. +90 °C) • memoriza la última temperatura nominal ajustada
- pantalla iluminada • reproducción acústica y óptica de señales, por ejemplo, al alcanzar la temperatura nominal ajustada • desconexión de seguridad en caso de funcionamiento en seco • soporte de cable de conexión para que la clavija de contacto permanezca siempre seca • con un práctico y eficiente soporte de agarre
- altura total del aparato: 78,5 cm • muy ligero, sólo 2,7 kg (aprox. un 25 % más ligero que los productos estándar) • fácil de limpiar, gracias al radiador con revestimiento de PTFE • cable de conexión de 3 m

optimizado para cubos bebedero con cantidades de hasta 10 litros

Núm. ref.

7315-0479-000

Calentador de leche para terneros FastHeat

- con una probada regulación de la temperatura, fácil de usar con el confort acostumbrado • reproducción óptica de señales, por ejemplo, al alcanzar la temperatura nominal ajustada • con un práctico soporte de agarre • altura total del aparato: 81,5 cm • muy ligero, sólo 2,7 kg (aprox. un 25 % más ligero que los productos estándar) • fácil de limpiar, gracias al radiador con revestimiento de PTFE • cable de conexión de 3 m

Núm. ref.

7315-0474-000



¡Muy fácil de limpiar, gracias a la forma especial patentada y al revestimiento de PTFE!



Calentador de leche para terneros

Calentador de leche para terneros EasyHeat 23A

• Con asidero para trabajos manuales • termostato ajustable continuo • fácil de limpiar gracias al radiador pulido de fundición de aluminio • extremadamente seguro y estable • fuerte potencia calorífica • dispuesto para ser utilizado a partir de 13 cm de llenado • con sujeción para el cable de conexión • cable de conexión de 3 m

Datos técnicos	
Tensión:	230 V
Potencia:	2300 W
Tipo de protección:	IPX7
Peso:	4,7 kg
Altura total:	86 cm
Ø del radiador:	16 cm
Profundidad mín. de inmersión:	13 cm
Profundidad máx. de inmersión:	75 cm
Temperatura máx.:	80 °C

Núm. ref.
7315-5064-800



Calentador de leche para terneros con revestimiento de PTFE y soporte de agarre

• con un práctico soporte de agarre que puede manejarse con una o dos manos • termostato ajustable sin escalas • gran estabilidad frente al vuelco • gran potencia calorífica • funciona a partir de una altura de llenado de tan sólo 15 cm
Ventajas del revestimiento de PTFE (politetrafluoroetileno): • fácil de limpiar, gracias a las propiedades repelentes de la suciedad del revestimiento de PTFE • absolutamente resistente a los ácidos • el anillo de calentamiento no se quema, gracias a la gran resistencia al calor del revestimiento • cable de conexión de 3 m

7315-0420-000



Núm. ref.
7315-0420-000

Calentador de leche para terneros con soporte de agarre

• con un práctico soporte de agarre que puede manejarse con una o dos manos • termostato ajustable sin escalas • gran estabilidad frente al vuelco • gran potencia calorífica • funciona a partir de una altura de llenado de tan sólo 15 cm • cable de conexión de 3 m

Núm. ref.
7315-0404-000

7315-0404-000



Datos técnicos	
Tensión:	230 V
Potencia:	2300 W
Clase de protección:	IPX7
Peso:	4,7 kg
Altura:	815 mm
Ø del radiador:	160 mm
Profundidad mín. de inmersión:	150 mm
Profundidad máx. de inmersión:	690 mm
Temperatura máx.:	80 °C

De 18 °C a 42 °C en
aprox. 16 minutos
(cubo con 8 litros de agua)



Calentador de leche

Tanque calentador de leche 50 l

Calentador de leche

Nuestro calentador de leche proporciona el apoyo ideal para la cría de terneros, especialmente para las empresas medianas. Cierra la brecha entre los calentadores de inmersión y los tanques móviles de leche con equipos sofisticados. Rápidamente y sin mucho esfuerzo, se pueden calentar hasta 50 litros de leche o mezcla de sustituto de leche

- fabricados en acero inoxidable de calidad alimentaria • limpieza fácil gracias a la tapa que se puede abrir completamente • con escala de volumen dentro del tanque • baño de agua: entrada y salida separadas, ventana de visión para verificar los niveles de llenado • Termostato sin escalones • posibilidad de pasteurización • Salida de 1" con válvula deslizante de la industria alimentaria • incl. tapa • pies de apoyo disponibles opcionalmente

Nuevo: ¡Agitador disponible opcionalmente!

El potente agitador garantiza la agitación sin aglomeraciones de los intercambiadores de leche. Al encender brevemente el mezclador durante el calentamiento de la leche fresca, el tiempo de calentamiento se puede acortar. La tapa con mezclador integrado se puede colocar fácilmente en el MilkPot 50 (Art. 7315-5064-300) y se enrosca en su posición.

- 1.000 rpm • 370 W • listo para conectar • con apertura para termómetro (termómetro no incluido en el paquete suministrado)



ref.no. 7315-5117-600
Cubierta con agitador

ref.no. 7315-5117-700
Termómetro de varilla

ref.no. 7315-5064-300
Calentador de leche 50 l

ref.no. 7315-5064-700
Trípode



7315-5117-700

Información técnica

Dimensiones	Ø 455 mm
Altura	630 mm
Calentador	2500 W

Núm. ref.	Descripción
7315-5064-300	Calentador de leche 50 l
7315-5117-600	Cubierta con agitador
7315-5117-700	Termómetro de varilla
7315-5064-700	Trípode

Núm. ref.	Descripción
7315-5064-400	Elemento calefactor 2500 W
7315-5064-500	Termostato
7315-5064-600	Junta para válvula de codo DN32

Bebederos con protección anticongelación

Bebederos térmicos Duo y Uno

• para abastecer de agua a hasta 30 animales (Duo) o a hasta 15 animales (Uno) • volumen: 100 l (Duo) o 40 l (Uno) • válvula flotador con caudal de agua de hasta 35 l/min • no se requiere conexión eléctrica • gran aislamiento gracias a la doble pared con relleno de espuma térmica • el flujo constante de agua impide la congelación • temperatura del agua constante y agradable para los animales durante todo el año (aprox. 3 - 5 °C en invierno, aprox. 10 - 12 °C en verano) • rápido vaciado y enjuague gracias a los grandes orificios de desagüe de ø 100 mm (Duo: 2, Uno: 1) • conexión de ½" • la carcasa cerrada impide la entrada de suciedad y proporciona una óptima higiene del agua • incl. juntas de la base, juntas de repuesto para la válvula de flotador y los tapones de vaciado, manguera flexible de acero inoxidable, aislamiento de tubo, anclaje al suelo

7315-1740-000



anticongelante hasta aprox. -30 °C

Número de animales mínimo recomendado:

• Duo 20 animales • Uno 10 animales



7315-1755-000



Válvula flotador con caudal de agua de hasta 35 l/min

Núm. ref.	Descripción	L x An x Al
7315-1740-000	Bebedero térmico Duo	108,5 x 70 x 52,5 cm
7315-1755-000	Bebedero térmico Uno	60 x 70 x 52,5 cm
7315-1754-000	Válvula flotador de repuesto	-

Esquema de conexiones

- ① Aislamiento de tubo
- ② Junta de aislamiento en la base
- ③ Manguera de acero inoxidable trenzado
- ④ Bandas de aislamiento dobles
- ⑤ Válvula flotador
- ⑥ Bola
- ⑦ Aislamiento mediante espuma dura de PU
- ⑧ Desagüe rápido grande
- ⑨ Zócalo de hormigón (grosor mín. de 15 cm)
- ⑩ Profundidad sin congelación (0,8 - 2,0 m, según la región)
- ⑪ Tubería de agua 1/2"
- ⑫ Base abierta, para que el calor de la tierra pueda subir
- ⑬ Tubo: Diámetro mínimo 30 cm

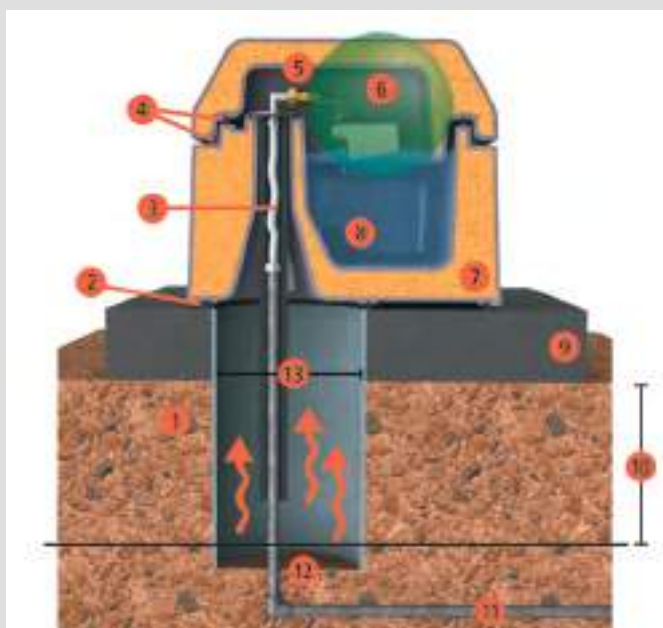

Casetas para terneros

La serie CalfHouse

Para comenzar la vida con éxito

Terneros sanos gracias a la serie CalfHouse

Para reducir el riesgo de enfermedades diarreicas de manera significativa, los terneros deben estar expuestos a la mínima cantidad de gérmenes posible en las primeras semanas de vida.

Esto solo es posible separando al ternero de la madre y de otros terneros de la misma edad. Las casetas para terneros han demostrado ser, en la ciencia y la práctica, un óptimo sistema de cría de terneros: garantizan un ambiente higiénico, ofrecen una adecuada iluminación y ventilación tanto en verano como en invierno y, por tanto, reúnen las mejores condiciones para la salud, la vitalidad y el bienestar de los terneros recién nacidos.



Más que un techo para cobijarse

Temperatura ideal tanto en invierno como en verano

- gran efecto aislante y protección UV gracias a materiales de alta calidad
- inclinación de tejado ascendente con aberturas de ventilación para una óptima circulación de aire, de modo que el aire cálido y húmedo pueda circular hacia arriba
- las superficies de color blanco puro evitan el sobrecalentamiento del interior

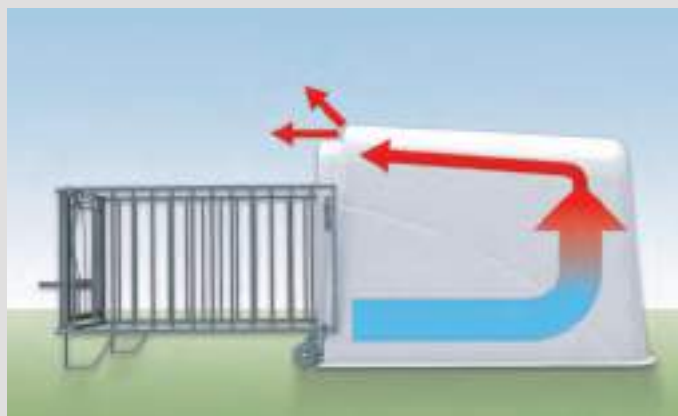

Construcción apropiada para el animal

- grandes dimensiones
- cercado con poca separación entre las barras verticales y estribos de protección laterales para evitar lesiones
- las superficies interiores lisas evitan que se laman las fibras del material y facilitan la limpieza, mejorando notablemente las condiciones de higiene

Gran estabilidad

- los materiales de alta calidad garantizan resistencia a la rotura y a los golpes, así como una larga vida útil de la caseta para terneros
- los grosores de pared uniformes y los arcos laterales de estabilización aumentan la estabilidad y proporcionan una mayor resistencia a la torsión
- cercado resistente y galvanizado al fuego
- el estribo de protección lateral aporta mayor estabilidad al cercado



Casetas para terneros

Comodidad tanto para el animal como para el hombre

Práctica y cómoda

- el cercado puede plegarse sobre la caseta para limpiar el área delantera
- la caseta para terneros puede apoyarse sobre la cerca para esparcir lecho, limpiar y desplazar
- grandes ruedas de goma maciza con cojinete de agujas facilitan el desplazamiento incluso si las condiciones del suelo son adversas
- asa para poder levantar la caseta con facilidad
- umbral integrado que impide la salida del lecho de la caseta de terneros
- el umbral a ras de suelo del cercado permite el libre acceso de personas y animales

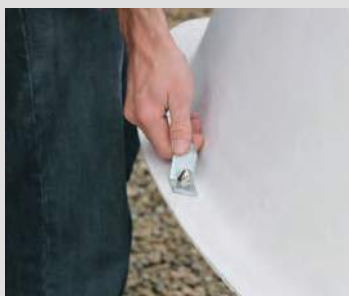

Multifuncional

- la puerta giratoria se puede manejar con una sola mano y facilita el acceso al animal. De manera opcional, la puerta giratoria también puede colocarse en la entrada de la caseta para impedir el paso del ternero
- dos aberturas con posición de altura seleccionable para cubos de agua y comida
- soporte de cubo bebedero con seguro de cubo. La elevada colocación favorece el estiramiento natural del cuello, por lo que la leche llega directamente al estómago cuajar. La posición inclinada permite el completo vaciado del cubo
- riel flexible para el montaje variable del soporte de cubo bebedero y opcionalmente de un soporte de botella para alimento sólido

Riel flexible (a) con soporte para cubo bebedero (b)

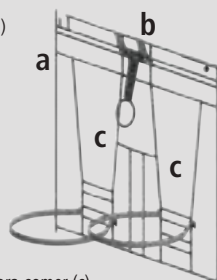

2 aberturas para comer (c) con posición de altura seleccionable para los aros de cubo



¡Amplio equipamiento ya incluido en el suministro!

- soporte para cubos bebederos
- 2 soportes de cubo
- umbral
- asa

Cercado ligero o pesado

Está disponible un modelo ligero de cercado para todas las casetas para terneros individuales. La reducción del peso hace que sea más fácil, por ejemplo, levantar el cercado y desplazar la caseta apoyada en la cerca,

ofreciendo al mismo tiempo una gran estabilidad.

Para CalfHouse Premium Plus y CalfHouse Master Plus también está disponible un modelo pesado del cercado. Es extremadamente robusto y ofrece más estabilidad gracias al aumento de peso.



Cercado ligero



Cercado pesado con un mayor espesor del material

Casetas para terneros individuales



CalfHouse PE

La fabricación en plástico HDPE de alta calidad a prueba de golpes garantiza una gran estabilidad y durabilidad. La climatización óptima de la caseta para terneros se logra mediante la trampilla de ventilación ajustable a varios niveles y bloqueable en todos los niveles. También facilita el llenado de la henera.

Las superficies interiores especialmente lisas facilitan en gran medida la limpieza, mejorando las condiciones de higiene. En la parte posterior está disponible un asa para levantar la caseta para terneros. Los cubos, comederos y heneras no se incluyen en el volumen de suministro.

de plástico HDPE de alta calidad a prueba de golpes

Dimensión

Dimensiones exteriores de la caseta: Largo 205 x ancho 115 x alto 135 cm

Dimensiones del cercado: Largo 150 x ancho 110 x alto 96 cm

Peso del cercado: 30 kg aprox.

Núm. ref.	Descripción
7315-0534-000	CalfHouse PE con cercado
7315-0535-000	CalfHouse PE sin cercado
7315-0536-000	Cercado para CalfHouse PE
7315-0537-000	Juego de puertas y ruedas para 14561
7315-2863-000	Henera, distancia entre barras 80 mm
7315-5064-900	Cortina de tiras para CalfHouse PE



Casetas para terneros individuales



CalfHouse PE UV+

Se garantiza una alta estabilidad y durabilidad porque está fabricado con plástico HDPE de alta calidad y resistente a los impactos con estabilizadores UV integrados. Bucket, feed box and hay rack not included in the scope of delivery. El control óptimo del clima de CalfHouse PE UV + se consigue vía la aleta de ventilación ajustable que se puede fijar en todos los niveles.

Esto también hace que sea fácil de llenar el comedero de heno. Las superficies interiores especialmente lisas hacen que la limpieza del juego de los niños y, por tanto, mejora la higiene. Una manija de elevación para la casa del becerro se integra en el cuerpo de la casa.

Cubo, caja de alimentación y bastidor de heno no incluidos en el volumen de suministro.



Nuevo: mayor efecto de aislamiento y vida útil gracias a la protección UV adicional. Con estabilizadores UV adicionales, CalfHouse UV + opaco absorbe más radiación solar que reduce tanto la acumulación de calor dentro de la cabina como la degradación del material.

Dimensiones	
Dimensiones externas de la caseta	l 205 x w 115 x h 135 cm
Dimensiones de la valla	l 150 x w 110 x h 96 cm
Peso de la valla	aprox. 30 kg

Núm. ref.	Descripción
7315-5117-800	CalfHouse PE UV+ con valla
7315-5117-900	CalfHouse PE UV+ sin valla
7315-0536-000	Valla CalfHouse PE UV+
7315-0537-000	Puerta y rueda para CalfHouse PE UV+
7315-2863-000	Bastidor de heno, separación de barras 80 mm
7315-5064-900	Cortina de tira para CalfHouse PE UV +



Casetas para terneros individuales

¡Nuestra caseta individual más grande!

disponible con cercado ligero y pesado
(en la imagen se muestra el cercado pesado)



CalfHouse Premium Plus

Premium Plus significa: ¡Más espacio! ¡Mayor estabilidad!

La mayor longitud y altura de la nueva caseta para terneros ofrece ahora al ternero una mayor protección contra las inclemencias del tiempo y al ganadero más espacio para el tratamiento del ternero.

La CalfHouse Premium Plus es una construcción de tejido de fibra de vidrio especial de grandes dimensiones. Destaca, por tanto, por una resistencia a la rotura y a los golpes extremadamente alta. Además, la estructura de la pared se ha reforzado en todos los bordes y zonas marginales de la caseta para terneros. Esta caseta para terneros también destaca por un sistema de ventilación optimizado que permite regular el clima sin corrientes de aire en la caseta.

Los cubos no se incluyen en el volumen de suministro.



7315-0526-000

Dimensión

Dimensiones exteriores de la caseta: Largo 210 x ancho 115 x alto 145,5 cm

Dimensiones del cercado: Largo 150 x ancho 110 x alto 96 cm

Peso del cercado ligero: 30 kg aprox.

Peso del cercado pesado: 45 kg aprox.

Núm. ref.	Descripción
7315-5065-000	CalfHouse Premium Plus con cercado ligero
7315-5065-100	CalfHouse Premium Plus con cercado pesado
7315-0525-000	Cercado ligero
7315-5065-200	Cercado pesado
7315-5065-300	CalfHouse Premium Plus sin cercado
7315-0526-000	Kit de puerta y ruedas para 7315-0510-000 /7315-4984-600/7315-5065-300 (incl. umbral y asa)
7315-0511-000	Umbral de repuesto

Casetas para terneros individuales



CalfHouse Master Plus

La CalfHouse Master Plus, de eficacia probada en innumerables ocasiones, se beneficia de nuestra competencia y larga experiencia en el diseño de casetas para terneros de alta calidad y ofrece todas las características probadas de la serie CalfHouse en términos de estabilidad, comodidad y bienestar para los animales, y con una excelente relación calidad/precio.

Las enormes dimensiones de la CalfHouse Master Plus de plástico de fibra de vidrio reforzado ofrece al ternero protección contra las inclemencias del tiempo y al ganadero espacio para el tratamiento del animal.

Los cubos no se incluyen en el volumen de suministro



Disponible con cercado ligero y pesado. (En la imagen se muestra el cercado ligero)

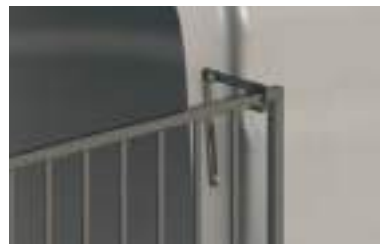

Nota: los estribos de protección laterales impiden que los terneros se escapen y aportan mayor estabilidad

Dimensión

Dimensiones exteriores de la caseta: Largo 200 x ancho 115 x alto 135 cm

Dimensiones del cercado: Largo 150 x ancho 110 x alto 96 cm

Peso del cercado ligero: 30 kg aprox.

Peso del cercado pesado: 45 kg aprox.

Núm. ref.	Descripción
7315-0524-000	CalfHouse Master Plus con cercado ligero
7315-5065-400	CalfHouse Master Plus con cercado pesado
7315-0525-000	Cercado ligero
7315-5065-200	Cercado pesado
7315-0510-000	CalfHouse Master Plus sin cercado
7315-0526-000	Kit de puerta y ruedas para 7315-0510-000 /7315-4984-600/7315-5065-300 (incl. umbral y asa)
7315-0511-000	Umbral de repuesto

Casetas para terneros individuales



CalfHouse Flexbox

La CalfHouse Flexbox, con su forma clásica y de eficacia probada desde hace tiempo, es el complemento ideal para nuestra gama de casetas para terneros. Su diseño compacto ocupa muy poco espacio.

No obstante, su superficie es comparable a la de las demás casetas para terneros de la serie CalfHouse y ofrece además una mayor anchura. La caseta para terneros de plástico de fibra de vidrio reforzada se beneficia de las ventajas probadas de la serie CalfHouse en términos de estabilidad, comodidad y bienestar para los animales.

Los cubos no se incluyen en el volumen de suministro



Dimensión

Dimensiones exteriores de la caseta: Largo 166 x ancho 138 x alto 122 cm

Dimensiones del cercado: Largo 128 x ancho 133 x alto 96 cm

Peso del cercado: 31 kg aprox.

 Made in Germany

Núm. ref.	Descripción
7315-0527-000	CalfHouse Flexbox con cercado
7315-0528-000	CalfHouse Flexbox sin cercado
7315-0529-000	Cercado Flexbox
7315-0530-000	Umbral de repuesto

Casetas grandes para terneros



CalfHouse Premium 4/5

La caseta grande para terneros de plástico de fibra de vidrio reforzada ofrece espacio para un máximo de 5 terneros (observar las disposiciones locales relativas a la protección animal).

En la parte posterior está disponible una ventana corredera, que facilita, entre otras cosas, el control de animales. Una cornadiza permite sujetar a los terneros o mantenerlos alejados de los comederos.

El tejado cuenta con argollas de suspensión para facilitar la elevación y el transporte de la caseta. El soporte para cubo bebedero y el soporte de comedero se incluyen en el volumen de suministro.

¡Los cubos y los comederos largos no se incluyen en el volumen de suministro.



¡Colgadizo disponible opcionalmente!



¡También disponible en un doble juego para un máximo de 10 terneros!

Dimensión

Caseta sencilla exterior:	Largo 238 x ancho 223 x alto 180 cm
Cercado:	Largo 220 x ancho 205 x alto 115 cm

Núm. ref.	Descripción
7315-0519-000	CalfHouse Premium 4/5 con cercado
7315-0520-000	Caseta grande 4/5 Premium sin cercado
7315-0516-000	Cercado para CalfHouse Premium 4/5
7315-0522-000	Conjunto de doble caseta CalfHouse Premium 4/5
7315-5065-600	Colgadizo para CalfHouse Premium 4/5
7315-5065-700	Umbral de madera de alerce
7315-0512-000	Soporte para 5 cubos de pienso concentrado

Casetas grandes para terneros



Iglú colectivo FLIXBOX

La caseta grande para terneros de plástico de fibra de vidrio reforzada ofrece espacio para un máximo de 7 terneros (observar las disposiciones locales relativas a la protección animal).

El bastidor adicional completo alrededor de la caseta para terneros garantiza la máxima estabilidad, incluso en caso de animales más grandes.

El disco giratorio de ventilación se encarga de regular la circulación del aire en el fondo de la caseta para terneros. La cornadiza combinada de la cerca cuenta con un bloqueo individual y completo para las 7 plazas.

El tejado incluye un asa de transporte para facilitar la elevación y el transporte de la caseta. El soporte para cubo bebedero y el soporte para cubo de pienso concentrado se incluyen en el volumen de suministro.

Los cubos y los comederos largos no se incluyen en el volumen de suministro.



Dimensión

Caseta exterior:	Largo 340 x ancho 290 x alto 180 cm
Cercado:	Largo 650 x ancho 290 cm

Núm. ref.	Descripción
7315-0531-000	Iglú colectivo FLIXBOX con cercado
7315-0532-000	Iglú colectivo FLIXBOX sin cercado
7315-0533-000	Cercado FLIXBOX

¡Rogamos que tenga en cuenta los costes de transporte adicionales!
Para la descarga se requiere un cargador frontal con horquilla elevadora.

Casetas para terneros

Jaula para terneros

Las bases del éxito para la cría de terneros se sientan en las primeras semanas de vida. Un ternero criado de forma individual es un buen comienzo para la vida de un animal sano y fuerte.

La jaula para terneros garantiza un flujo continuo de aire fresco, pero sin estar expuesto a corrientes de aire. Asimismo, protege contra gérmenes patógenos. El animal no está en contacto directo con el suelo de la jaula sino en una rejilla elevada. Así se mantiene al ternero más caliente y seco.

- robusto bastidor metálico galvanizado al fuego
- paneles laterales de PVC
- dos rejillas laterales desmontables de un resistente compuesto de plástico y madera
- puerta giratoria de apertura en ambas direcciones con dos aberturas de alimentación
- incluye un soporte para bebedero y dos soportes para cubo
- superficie lisa para una fácil limpieza y una mejor higiene
- unas ruedas de goma extragrandes y asas plegables en la parte frontal facilitan el traslado
- plataforma de transporte y techo disponibles opcionalmente

La jaula para terneros está disponible en varios tamaños.

La plataforma de transporte opcional facilita y acelera el traslado de la jaula para terneros.

El techo reequipable se puede plegar hacia arriba y bloquear en varias posiciones.

Núm. ref.	Descripción
7315-5065-800	Jaula para terneros 120 x 80 x 112 cm
7315-5118-200	Jaula para terneros 130 x 85 x 106 cm
7315-5066-000	Jaula para terneros 160 x 100 x 112 cm
7315-5118-300	Jaula para terneros 160 x 100 x 106 cm
7315-5066-100	Techo para Jaula para terneros 160 cm
7315-5065-900	Techo para Jaula para terneros 120-130 cm
7315-5066-200	Dispositivo transporte para jaula para terneros



Modelo
(120 x 80 x 112 cm)

Modelo
(160 x 100 x 112 cm)



Modelo
130 x 85 x 106 cm



Modelo
160 x 100 x 106 cm

Casetas para terneros

Casetas terneros interior modular

GEA dispone de diversos modelos de Boxes para alojamiento de terneros en interior de forma modular. Los boxes modulares interiores se presentan en diferentes formatos en función de la edad del animal. Este tipo de caseta permite un ahorro de costes y un mejor aprovechamiento de los espacios interiores.

Edad	Dimensión
0-4 semanas de vida	Largo 130 x ancho 80 cm
0-4 semanas de vida	Largo 160 x ancho 86 cm
4-8 semanas de vida	Largo 130 x ancho 100 cm
>8 semanas de vida	Largo 160 x ancho 100 cm

Algunos modelos presentan la posibilidad de instalar una plataforma de transporte opcional que facilita y acelera el traslado de la jaula para terneros.

También es posible instalar un techo reequipable se puede plegar hacia arriba y bloquear en varias posiciones.

La configuración de un box completo incluye 2 paneles laterales + 1 frontal de valla + 1 suelo emparrillado de madera robusta, con el box completo como base se puede ir agregando extensiones adosadas hasta completar el número requerido.

Este tipo de casetas están diseñadas para apoyarse en una pared. En caso de que no existiera esa pared sería necesario añadir el panel trasero.

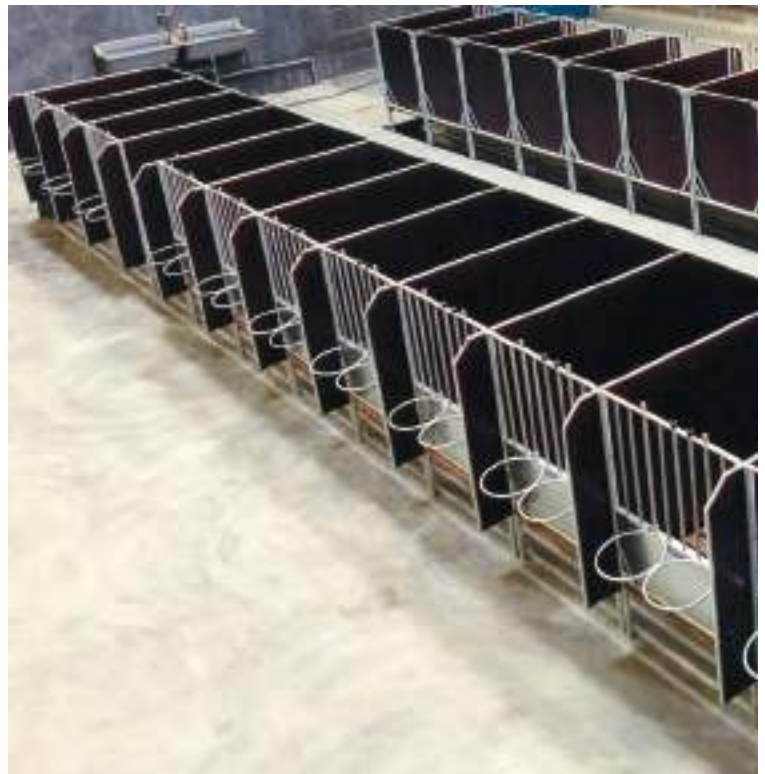

Casetas para terneros

Boxes modulares

Configuración box modular 160 x 86 cm completo con ruedas Polipropileno o madera

Núm. ref	Nombre	Descripción	ctda
5550-7686-005	pared terminal	Pared terminal Polipropileno + Fijaciones	2
5550-7687-007	Pared posterior	Pared posterior 86x82cm Polipropileno + Fijaciones	1
5550-7684-000	Marco	Marco Euro Box 86cm	1
5550-7689-001	Suelo parrilla madera	Suelo emparrillado 123x 85cm madera robusta	1
5550-7685-001	Rejilla frontal	Rejilla frontal pivotante 86cm	1
5550-7682-004	Set ruedas box	Juego de ruedas 1 Box para terneros	1
Para extensiones sustituir las 2 unidades 5580-7856-005 por 1 unidad pared intermedia 550-7686-006			
5550-7686-006	pared intermedia	152x100cm Polipropileno +Fijaciones	
Para opción madera contrachapada sustituir las 2 unidades 5580-7856-005 por 5550-7656-002			
Para extensiones de madera contrachapada sustituir las 2 unidades 5580-7856-005 por 1 unidad pared intermedia 550-7686-003			

Configuración box modular 130 x 80 cm completo madera

Edad	Núm. Ref	Descripción
0-4 semanas	5580-0008-001	Box completo (2 paneles) base 130x 80cm + Perfil aluminio
	5580-0008-003	Extensión caseta Panel Lateral con perfil de aluminio 130x 80cm madera contrachapada
	5580-0008-005	Panel trasero 80cm Madera contrachapada + Fijaciones
	5550-4467-000	Box terneros: base móvil (4 ruedas) 2 boxes 80cm
	5550-4467-001	Box terneros: base móvil (4 ruedas) 3 boxes 80cm

Configuración box modular 130 x 100 cm completo madera

Edad	Núm. Ref	Descripción
4-8 semanas	5580-0010-001	Box completo (2 paneles) Box terneros: base 130x100cm + perfil de aluminio
	5580-0010-005	Extensión Caseta, 1 panel Box terneros: anexo 130x100cm + perfil de aluminio
	5580-0010-009	Panel trasero 8 semanas 100cm Madera contrachapada + Fijaciones
	5550-4487-002	Box terneros: base móvil (4 ruedas) 2 boxes 100 cm 8 semanas
	5550-4487-003	Box terneros: base móvil (4 ruedas) 3 boxes 100 cm 8 semanas

Configuración box modular 160 x 100 cm completo madera

Edad	Núm. Ref	Descripción
> 8 semanas	5580-0010-003	Box completo (2 paneles) base 160x100cm + perfil de aluminio
	5580-0010-007	Extensión caseta 1 panel Box 160x100cm + Perfil aluminio
	5580-0010-009	Panel trasero 100cm Madera contrachapada + Fijaciones

Accesorios para las casetas de terneros

Cortina de tiras

para casetas de terneros

Un balance térmico funcional es esencial para el desarrollo saludable de los terneros. Las corrientes de aire frío provocan una gran pérdida de calor en los terneros, el frío les causa estrés, y la energía adicional requerida para mantener la temperatura corporal se resta a la que necesitan para un crecimiento sano.

- protege a los terneros de las corrientes de aire frío
- mantiene el lecho seco también en condiciones meteorológicas desfavorables
- cortina transparente que deja pasar la luz (grosor: 1 mm)
- la cortina de tiras 7315-0514-000 viene premontada: para la fijación sólo es necesario perforar dos orificios en la caseta de los terneros y se puede enganchar fácilmente en las aberturas de ventilación.



Núm. ref.	Descripción	Ancho	Altura
7315-0514-000	Cortina de tiras para 7315-0510-000/7315-0528-000	95 cm	115 cm
7315-5064-900	Cortina de tiras para CalfHouse PE	95 cm	114 cm

Comedero alargado

para colgar

- especialmente robusto, de plástico reforzado con fibra de vidrio
- lengüetas para colgar de gran resistencia
- apto para el soporte de comederos 7315-0513-000
- apto para casi todas las rejas modulares y casi cualquier instalación de hasta 50 mm de grosor
- capacidad: aprox. 42 litros
- dimensiones: 100 cm ancho, 35 cm profundidad (sin ganchos, 28 cm), 24 cm de altura

Top quality



Núm. ref.	Contenido
7315-2862-000	42 l



Núm. ref.	Descripción
7315-0513-000	Soporte para dos comederos alargados (adecuado para CalfHouse Premium 4/5 y el iglú grande FLIXBOX)

Henera grande

- galvanizado
- apta para la caseta CalfHouse Premium 4/5 y el iglú colectivo FLIXBOX
- distancia entre barras: 75 mm
- grosor de barra: 10 mm



Núm. ref.	L x An x Al
7315-0523-000	113 x 41 x 38 cm

Escudilla

- escudilla de uso universal
- plástico resistente a los golpes y a la temperatura
- apta para alimentos
- capacidad de aprox. 6 litros
- la escudilla y la tapa pueden imprimirse a petición



Núm. ref.	Descripción
7315-2917-000	Escudilla, gris
7315-2918-000	Escudilla, verde
7315-2919-000	Tapa para escudilla, blanca



Accesorios para las casetas de terneros

Comedero pesebre para casetas de terneros

Alimentación combinada de heno y pienso concentrado

- disponible como comedero combinado para pienso concentrado y alimento seco o únicamente como comedero de pienso concentrado
- puede colgarse a la cerca por dentro (apto para todas las casetas de terneros individuales)
- se rellena cómodamente desde fuera
- tapa con recubrimiento de polvo que protege el contenido de la lluvia
- recipiente de plástico estable
- piezas metálicas galvanizadas
- dimensiones (altura x ancho x profundidad): 480 x 300 x 250 mm



Art. 7315-0518-000: Con forrajera para la alimentación combinada de heno y pienso concentrado: ideal para terneros que están pasando de alimentación líquida a sólida

Art.7315-5066-400: Con tolva de chapa para la alimentación de pienso concentrado (volumen 10l)

Núm. ref.	Descripción
7315-0518-000	Comedero pesebre para cercas de casetas para terneros
7315-5066-400	Comedero de pienso concentrado para cercas de casetas para terneros

Cubo para establos y obras Jumbo

- modelo muy robusto
- verde oliva

Top quality

7315-2373-000



Núm. ref.	Contenido
7315-2362-000	12 l

Núm. ref.	Descripción
7315-0430-000	Soporte de cubo Ø 31 cm para 7315-2362-000
7315-2373-000	Tapa para cubo 7315-2362-000, negra



Soporte para 5 cubos de pienso concentrado

- para CalfHouse Premium 4/5 (Art. 7315-0519-000)
- apto para, p. ej., los cubos para establos y obras (art. 7315-2362-000) y las escudillas (art. 7315-2917-000-7315-2918-000)

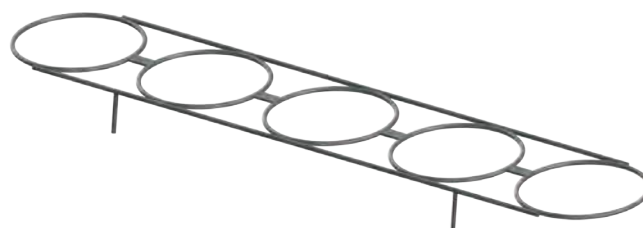

Núm. ref.
7315-0512-000

Set de montaje para bebedero

- para el montaje en cercados de casetas de terneros
- apto para todos los bebederos

Núm. ref.
7315-1583-000



Mantas para terneros

- las mantas para terneros refuerzan el sistema inmunológico en los primeros días y previenen problemas de diarrea y otras afecciones • a temperaturas por debajo de +10°C aumenta el riesgo de enfermedad • protege en caso de cambios de tiempo repentinos
- evita el estrés por frío de los terneros recién nacidos • los terneros suelen llevar las mantas entre 3 y 4 semanas, o más en caso necesario

Las mantas de terneros no están indicadas para la crianza en grupo

Manta para terneros Premium

- conserva el calor gracias a una capa de espuma de PU • material de 4 capas impermeable (hasta 5.000 mm de columna de agua) y transpirable • muy suaves y resistentes • excelente ajuste y flexible adaptación al tamaño gracias al cinturón, las correas de las patas y los cierres de velcro del pecho regulables • lavable a máquina a 30 °C

5000 mm

1000 g/

m²/24 h

Núm. ref.

Longitud del lomo

7315-0477-000

70 cm

7315-0478-000

80 cm



Manta para terneros ThermoPlus

- material exterior de ripstop de poliéster 600 denier resistente al desgarramiento • con cierre anatómico en el abdomen y el pecho • cierres estables con fijación de velcro • 200 g de relleno de Polyvlies ofrecen una óptima protección incluso a temperaturas exteriores extremas
- impermeable hasta 3.000 mm de columna de agua • las propiedades transpirables evitan una excesiva sudoración • lavable a máquina a 30 °C

3000 mm

3000 g/

m²/24 h

200 g

Núm. ref.

Longitud del lomo

7315-5066-500

70 cm

7315-5066-600

80 cm



Manta para terneros Ripstopp

- material exterior de ripstop de poliéster 600 denier resistente al desgarramiento • con correas de nailon y cierres de clip de plástico
- impermeable hasta 3.000 mm de columna de agua
- las propiedades transpirables evitan una excesiva sudoración
- lavable a máquina a 30 °C

3000 mm

3000 g/

m²/24 h

Núm. ref.

Longitud del lomo

7315-0475-000

70 cm

7315-0476-000

80 cm



Bombas y accesorios

Bomba de dosificación manual

- para botellas y bidones de 1 litro con un volumen de extracción de aprox. 4 ml

Núm. ref.	Descripción
7315-0798-000	orificio de 25 mm



Bomba dosificadora

- de plástico especial resistente al aceite • permite un llenado y trasvase preciso y seguro de productos químicos y lubricantes habituales en el mercado • volumen de extracción: 30 ml • incl. adaptador para 5, 10 y 30 litros

Núm. ref.
7315-0799-000



Bomba dosificadora

- para bidones con resorte de acero inoxidable • para la dosificación de limpiadores y baños para ubres • de plástico estable y duradero • permite un llenado y trasvase preciso y seguro de productos químicos • volumen de extracción: aprox. 30 ml incl. tuerca de unión

Núm. ref.	Descripción
7315-0800-000	para bidón de 5 - 12,5 kg con orificio de 51 mm
7315-0801-000	para bidón de 20 - 40 kg con orificio de 61 mm



7315-0800-000



7315-0801-000

Bomba dosificadora profesional

- boca de salida fija con seguro para niños • carrera de doble efecto con gran volumen de extracción de aprox. 400 ml • para productos espesos

Núm. ref.	Descripción
7315-0802-000	para bidón de 20 - 40 kg con orificio de 61 mm



Bomba dosificadora

- adecuado para bombas de 10 - 250 ml • adecuado para botellas de 1 litro del test de células en la leche Reagent N de la empresa GEA • volumen de extracción de 4 ml por bombeo • con grifo giratorio • de polipropileno

Núm. ref.	Descripción
7315-5061-900	orificio de 28 mm



Bombas y accesorios

Bomba profesional para barril

• bomba profesional para barril, modelo largo • con boca de salida fija y bloqueo contra un accionamiento indebido (seguro para niños) • carrera de doble efecto con gran volumen de extracción de aprox. 400 ml • de plástico de polipropileno, resistente a muchas sustancias químicas como, por ejemplo, aceites, ácidos, lejías, líquidos a base de cloro y productos con resina • también bombea productos de alta viscosidad, como la melaza • con grifo giratorio antigoteo • 2 años de garantía

gran volumen - baja presión - buena circulación

Núm. ref.	Descripción
7315-0804-000	para barriles de 100 - 220 litros, con 2 adaptadores (55 mm y 69 mm)

Bomba para barril

con manguera

• para productos de limpieza • para barriles de 200 litros, con 2 adaptadores (55 mm y 69 mm)

Núm. ref.
7315-0803-000



Grifo para bidón

• para rápido y seguro llenado y trasvase de productos químicos desde bidones y barriles tumbados

Núm. ref.	Descripción	Min
7315-0805-000	Conexión de 51 mm, bidón de 5 - 12,5 kg	2
7315-0806-000	Conexión de 61 mm, bidón de 20 - 40 kg	2
7315-0814-000	Reductor para grifos	2



Pistola de agua orig. Gilmour

• apto para agua fría y caliente • carcasa en fundición de metal • con mango aislante
 • fijación de la palanca para el rociado continuo • resorte de acero inoxidable
 • junta antigoteo de regulación automática • incluye acoplamiento de manguera (7315-0714-000)

Núm. ref.	Descripción
7315-0581-000	Pistola de agua verde con inserto de plástico
7315-0582-000	Pistola de agua roja con inserto de latón
7315-0713-000	Conexión para manguera, 3 niveles
7315-0714-000	Acoplamiento de manguera



Pistola de pulverización Komfort

• pistola de pulverización de metal de gran calidad • superficie antideslizante y resistente al roce para trabajar cómodamente y con poco esfuerzo • boquilla regulable sin escalas, desde un fuerte chorro hasta niebla fina • incl. conexión de manguera de 3 niveles y acoplamiento de manguera normalizado (1/2")

Núm. ref.	Descripción
7315-0715-000	Pistola de pulverización Komfort
7315-0713-000	Conexión para manguera, 3 niveles
7315-0714-000	Acoplamiento de manguera



Higiene en el ordeño

Pistola de manguera con accesorios

• incl. accesorios (manguera de agua de 3 metros y 1/2", boquilla portatubo, abrazadera de manguera)

Núm. ref.

7315-0796-000



Lanza de espuma ST-73

• fabricada completamente en acero inoxidable e inyector resistente a la corrosión
• especialmente resistente a las sustancias químicas • 5 posiciones de dosificación definidas • recipiente de 2 litros • distribución del rociado horizontal o vertical
• patente solicitada • máx. 250 bar / 80 °C • para conectar al sistema el adaptador correspondiente de manera correcta, observe el manual de instrucciones



7315-0795-000



¡botella de 1 litro (art. 7315-0795-000) para desinfectante disponible de forma opcional!

Núm. ref.	Descripción	Contenido
7315-0797-000	1/4" IG, lanza de inyección de espuma con dosificación y botella	2000 ml
7315-0795-000	Botella de repuesto para lanza de espuma	1000 ml

Unión roscada manual

para limpiadores profesionales de alta presión de Kärcher y Kränzle



Núm. ref.

Descripción

7315-0788-000

1/4" AG x 28 mm

Unión roscada ST-146

para limpiadores profesionales de alta presión de Kärcher



Núm. ref.

Descripción

7315-0789-000

M 22 IG x 1/4" AG

Racor

para limpiadores de alta presión de Nilfisk / Alto, Ehrle y Kränzle



Núm. ref.

Descripción

7315-0791-000

1/4" AG, acero inoxidable

Contrarracor

¡para todos los limpiadores de alta presión habituales!



Núm. ref.

Descripción

7315-0790-000

M22 AG x 1/4" AG, latón

Protección de ubres

Vendaje para ubres UdderoSoft

• 6 cm x 5,0 m • no se adhiere a la piel ni a la herida • autoadhesivo, suave y elástico



plástico protector a ambos lados para una mayor higiene



Núm. ref.

7315-0694-000

Sostén de ubres

• modelo de eficacia probada • para la protección de los pezones en el pasto o en establos de espacio reducido • por otro lado, esta red resulta de gran ayuda en el tratamiento de la mastitis • para el ordeño basta con abrir un gancho

Top seller

Núm. ref.	Descripción
7315-0545-000	Sostén de ubres mediano
7315-0546-000	Sostén de ubres grande
7315-0547-000	Sostén de ubres extragrande



Sostén de ubres con correa para cuello

• el correa de pecho y cuello proporciona al sostén un ajuste y una sujeción a la vaca adicional • este sostén de ubres limita las lesiones de pezones que pueden ocurrir en cualquier momento en el pasto o en un establo de espacio muy reducido • también ideal para impedir lesiones por coces

Top seller

Núm. ref.	Descripción
7315-0575-000	Sostén de ubres mediano
7315-0576-000	Sostén de ubres grande
7315-0577-000	Sostén de ubres extragrande



Protección de ubres

Cánula mamaria

- para calmar pezones heridos • la nueva cánula mamaria compenetra con el sebo natural del canal del pezón, por lo que, como se ha comprobado científicamente, no causa ningún daño • no contiene ningún medicamento ni requiere tiempo de espera • la consistencia de cera se adapta al canal del pezón • se impide la adherencia y la cicatrización del canal del pezón • se deshace por sí solo • en caso necesario, la cánula mamaria puede extraerse del canal exprimiendo el pezón con la mano



Núm. ref.	
7315-0574-000	6

¡sin tiempo de espera!



Silicona dilatadores

- suave cánula mamaria de silicona biocompatible • colocación fácil e higiénica en el pezón mediante una pieza de agarre • 20 unidades/envase



Núm. ref.
7315-5066-800

flexibles y estériles



Dilatadores de pezones con perla

- con perla • 20 dilatadores por envase • con vaselina como lubricante • para colocar en el canal del pezón en caso de estrechamiento, daños en el pezón y tras operaciones

Núm. ref.	Min
7315-0567-000	10



Dilatadores de pezones con pomada

- 20 dilatadores por envase • con vaselina como lubricante • para colocar en el canal del pezón en caso de estrechamiento, daños en el pezón y tras operaciones

Núm. ref.
7315-0556-000



Dilatador de pezones

- dilatador de tripa con cordón de lana reforzado • longitud: aprox. 5,5 cm • en un envase separado con Vaseline®, 20 unidades • efecto dilatante y absorbente • para colocar en el canal del pezón • para evitar el estrechamiento del canal del pezón en caso de lesiones o tras operaciones

Núm. ref.
7315-0573-000



Cánulas mamarias

- de plástico • 10 unidades por envase • las cánulas mamarias mantienen abierto el canal del pezón • en caso de lesiones del pezón o de la punta del pezón, ensanchamiento operativo del canal del pezón

Núm. ref.
7315-0560-000



Test de diarrea

Test de diarrea para animales jóvenes

Test rápido para terneros, potros, lechones y corderos

Si quiere saber si un animal joven se ha contagiado de rotavirus o Clostridium, el test le dará el resultado de inmediato. Las distintas infecciones vienen a menudo acompañadas de otras múltiples infecciones debido a diversos tipos de patógenos.

Aplicación

• tomar una muestra fecal y mezclarla con el reactivo suministrado • colocar después la mezcla en el dispositivo de prueba • después de unos 10 minutos se podrá leer el resultado en el dispositivo de prueba • esto permite una identificación rápida de los patógenos y la aplicación inmediata de las primeras medidas

Núm. ref.	Descripción
7315-0746-000	5 unidades/paquete

planificación y procedimiento seguros
¡mayor éxito en la crianza de terneros!



Test de diarrea para terneros

Test rápido para bovinos y terneros

Si quiere saber si su ternero se ha contagiado de E.coli, rotavirus, coronavirus o criptosporidios, el test le dará el resultado de inmediato. Las distintas infecciones vienen a menudo acompañadas de otras múltiples infecciones debido a diversos tipos de patógenos.

Aplicación

• tomar una muestra de la diarrea y mezclarla con el reactivo suministrado • colocar después la mezcla en el dispositivo de prueba • después de unos 10 minutos es posible identificar rápidamente los patógenos y aplicar de forma inmediata las primeras medidas como, por ejemplo, una desinfección intensiva

Núm. ref.	Descripción
7315-0747-000	5 unidades/paquete

planificación y procedimiento seguros
¡mayor éxito en la crianza de terneros!



Análisis de leche

Paleta para prueba de California

• para la realización de la prueba de California • en cada pocillo se toma una muestra de leche (aprox. 2 ml) de un cuarto de ubre

Núm. ref.	Color
7315-0549-000	blanco
7315-0591-000	negro



Prueba de mastitis orig. SHOOF

• con la paleta X-Spurt, la prueba de mastitis gana en rapidez y efectividad • con una breve presión en el mango del X-Spurt, que también sirve de recipiente del líquido de prueba, se aplica simultáneamente la misma cantidad de líquido de prueba en cada uno de los cuatro pocillos; realizando movimientos circulares con la paleta, las muestras se mezclan con el líquido de prueba • 300 ml de líquido de prueba en el mango bastan para analizar aprox. 15 vacas

Núm. ref.
7315-0592-000



Papel indicativo

• sirve para la rápida comprobación de trastornos de secreción, que suelen ser el primer indicio de una enfermedad de la ubre • el papel está preparado con un indicador especial con cuatro puntos que se corresponden con los cuatro cuartos de ubre • de cada pezón se echa un fino chorro de la leche inicial en el correspondiente punto de indicación • 1 paquete = 25 hojas de prueba

Núm. ref.
7315-0558-000



Colador de leche

• para tanques refrigeradores y lecheras • apto para discos de algodón de Ø 170 mm • todas las piezas 100 % acero inoxidable • limpieza higiénica sin problemas • 3 discos en el volumen de suministro (1 de malla gruesa, 1 de malla fina, 1 de agujeros), así como un aro de sujeción

7315-0787-000

acero inoxidable



Núm. ref.	Descripción
7315-0601-000	Colador de leche de acero inox. 11 litros
7315-0785-000	Disco colador de malla Ø 170 mm
7315-0786-000	Disco colador de agujeros Ø 170 mm
7315-0787-000	Clip de fijación inox. 170 mm



7315-0786-000

7315-0785-000

Jarra de preordeño

• para el control de los primeros chorros de cada pezón • con plato negro

Núm. ref.
7315-0557-000



Análisis de leche

Jarra de preordeño con colador

- con colador • para el control de los primeros chorros de cada pezón • de plástico robusto • antisalpicaduras

Núm. ref.

7315-0685-000



Detector de mastitis

Con estos dispositivos puede detectar modificaciones en la leche ANTES de que se produzca la mastitis.

Los detectores de mastitis miden la resistencia eléctrica de la leche de cada cuarto de ubre. Trabajos de investigación han demostrado que cuando comienza una infección por mastitis, el contenido de sal de la leche aumenta. El dispositivo detecta estas modificaciones mucho antes de que puedan observarse otros síntomas clínicos y signos en el animal, por lo que permite un fiable diagnóstico en lo relativo a la MASTITIS SUBCLÍNICA.

- la carcasa impermeable del detector posibilita la medición incluso en situaciones difíciles
- el aparato es móvil y puede utilizarse sin problemas tanto en el establo como en el pasto
- probado por varios institutos científicos

Los resultados de medición para cada cuarto de ubre se muestran al mismo tiempo, por lo que la comparación de valores resulta mucho más fácil.



Núm. ref.

Descripción

7315-4973-100 Detector mastitis 4Qmast. Incluye pantalla

Datos técnicos

Peso:	300 g
Alimentación de energía:	Pila de 9 V
Consumo de energía:	14 mA
Indicación de carga de batería:	en pantalla
Indicador:	Pantalla LCD, 4x3 cifras (15703), 3 cifras (15704)
Unidad de medida más pequeña:	10 unidades
Intervalo de medición:	10 a 990 unidades

Recipiente de medición

- con asa y pico • con escala de llenado • de plástico resistente (PP) • resistente a las sustancias químicas • apto para alimentos • resistente a los aceites • apilable

Núm. ref.

Contenido

7315-4941-000	0,5 l
7315-4942-000	1 l
7315-4943-000	2 l



Higiene en el ordeño

Cepillo redondo

- cerdas de poliéster • Ø 120 mm • lavable con agua caliente

Núm. ref.

7315-5068-200



Cepillo de mano

- lavable con agua caliente • de poliéster • cuerpo de plástico • con cerdas muy separadas • ideal para la limpieza de zonas de difícil acceso • 22 cm de longitud

resiste temperaturas de hasta 100 °C

Núm. ref.

7315-2167-000

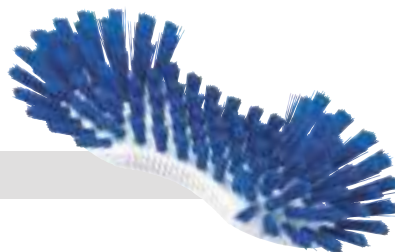

Cepillo de mano

- lavable con agua caliente • 20,5 cm de longitud • con cuerpo de plástico y cerdas de poliéster

Núm. ref.

7315-5068-100



Cepillo de mano con mango

- con mango ergonómico de plástico • con cerdas de poliéster

resiste temperaturas de hasta 140 °C

Núm. ref.

7315-2164-000

Descripción

7315-2164-000 Cepillo de mango largo, 40 cm

7315-5068-400 Cepillo de mango corto, 14 cm



Cepillo universal y cepillo de calderas

- 125 x 200 mm
- color azul: cerdas de polipropileno, 0,3 mm, dureza media
- color blanco: poliéster PBT, 0,5 mm, duro

resistente al calor hasta 80°

Núm. ref.

7315-2162-000

Descripción

7315-2162-000 Cepillo, azul sin palo

7315-5068-300 Cepillo, blanco sin palo

7315-2163-000 Palo de repuesto 100 cm, fibra de vidrio

7315-2170-000 Palo de repuesto 145 cm, fibra de vidrio

7315-2163-000

7315-5068-300

7315-2162-000

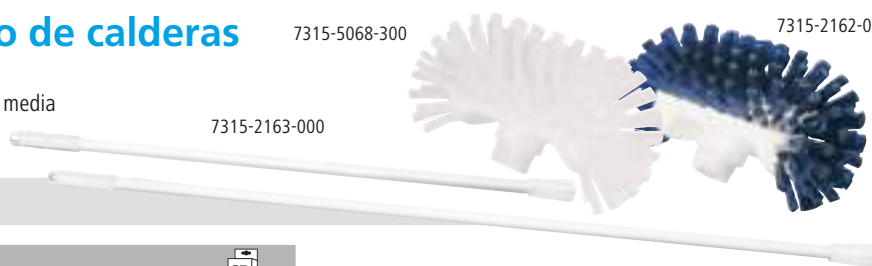

7315-2170-000

Cepillo flexible

- el cepillo de limpieza flexible • 19 cm de longitud • cerdas de polipropileno

Núm. ref.

7315-2166-000

resiste temperaturas de hasta 80 °C



Higiene en el ordeño

Cepillo para limpiar y fregar (cepillo de raíces)

- cerdas de polipropileno • lomo de plástico resistente a la humedad • 22 cm de longitud

Núm. ref.	resiste temperaturas de hasta 60 °C
7315-2168-000	

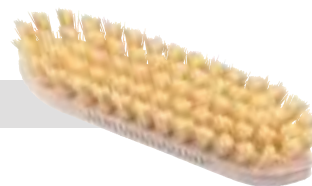

Cepillo de mano

- con cerdas de poliamida • lomo de plástico • 19 cm de longitud

Núm. ref.	resiste temperaturas de hasta 60 °C
7315-2080-000	

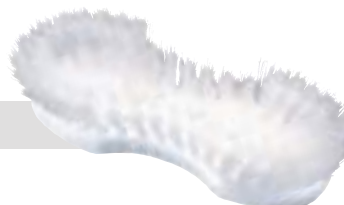

Cepillo doble

- con mango de plástico para una higiene óptima

Núm. ref.	Descripción
7315-0815-000	400 mm, Ø 13 mm



Cepillo para tubos

- con mango de plástico para una higiene óptima

Núm. ref.	Descripción
7315-0816-000	Ø 70 mm; longitud total: 620 mm



Cepillo cilíndrico

- con mango de plástico para una higiene óptima

Núm. ref.	Descripción
7315-0817-000	Ø 65 mm; longitud total: 400 mm



Cepillo para pezoneras

- aprox. 50 cm • espiral de cerdas en 3 niveles • con mango de madera • muy resistente

Núm. ref.
7315-2077-000



Cepillo para pezoneras

- aprox. 40 cm • espiral de cerdas en 2 niveles • con mango de madera • muy resistente

Núm. ref.
7315-2157-000



Cepillo para tubos

Núm. ref.	Longitud
7315-2078-000	155 cm
7315-2079-000	30 cm



Higiene en el ordeño

Escobón largo

- 40 cm de ancho • soporte de plástico blanco • cerdas duras de PBT • cerdas resistentes a temperaturas hasta 140 °C • apto para el ámbito sanitario (HACCP) • fijación mediante tuerca de unión • palo adecuado n.º de art. 29182



7315-4952-000

Núm. ref.	Descripción
7315-4952-000	Escobón largo, blanco
7315-2170-000	Palo de repuesto 145 cm, fibra de vidrio

TailWell2® Power Tail Trimmer

El consecuente perfeccionamiento del exitoso modelo de Nueva Zelanda:

- aún más ligero
- aún más eficiente
- aún más fácil de mantener

Desarrollado para facilitar el duro trabajo de corte de pelo del rabo en vacas lecheras. La retirada del pelo de rabo contaminado con excrementos y orina es importante para la higiene óptima del ganado, la leche y el propio ordeñador. Para conseguir una leche de la mejor calidad, el pelo del rabo debería cortarse dos veces al año. TailWell® Power Tail Trimmer puede usarse con cualquier destornillador eléctrico (mín. 14 V) de aprox. 1.250 rpm. TailWell2® Power Tail Trimmer trabaja de manera silenciosa y proporciona un corte de pelo liso. Sólo se tarda 4 segundos por rabo como máximo, y puede hacerse sin problemas durante el ordeño. El principio de funcionamiento es la rotación de una cuchilla exterior en torno a otra interior, por lo que no existe ningún peligro de lesión ni para las personas ni para los animales. Como para cualquier máquina de corte, es importante lubricar con regularidad: una vez cada 30, como máximo cada 50, usos. No es necesario recortar previamente el pelo, ni siquiera en caso de gran suciedad o costras. Con una carga de batería pueden esquilarse entre 100 y 200 rabos, dependiendo del grado de suciedad. Es necesario afilar las cuchillas cada 1.000 - 2.000 usos, dependiendo del grado de suciedad, lo que puede hacerse con la pasta abrasiva suministrada de forma sencilla y sin problemas, también en el caso de usuarios inexpertos. ¡El destornillador eléctrico no está incluido en el volumen de suministro!



Otras propiedades:

- compatible con prácticamente cualquier destornillador eléctrico de 14 V, 1.250 rpm
- corta todo el pelo del rabo en segundos, incluso cuando está completamente cubierto de excrementos y suciedad
- ahora todavía más fácil de afilar, gracias a una pasta abrasiva de propio desarrollo
- en un práctico maletín de plástico para guardarlo de forma segura
- incl. DVD y manual



Ganador del premio a la innovación de SPACE 2013



Cuchilla de repuesto para TailTrimmer I (modelo anterior)



Cuchilla de repuesto para TailTrimmer II

Núm. ref.	Descripción
7315-1066-000	TailTrimmer II
7315-1067-000	Cuchilla de repuesto para TailTrimmer II
7315-1068-000	Pasta abrasiva para TailTrimmer
7315-1145-000	Aceite para esquiladoras Constanta, 100 ml
7315-1065-000	Cuchilla de repuesto para TailTrimmer I (modelo anterior)



Higiene en el ordeño

Quemador de pelos de ubre PREVENTA

con conexión para botella de gas

- el quemador Preventa elimina los pelos de la ubre de forma rápida e indolora mediante una llama „fria” (aprox. 200° C)
- gracias a la lanza acodada, es posible trabajar en una posición erguida y, por tanto, ergonómica
- el inteligente diseño del aparato, con una palanca de modo de espera, garantiza una aplicación rápida y segura
- los microorganismos patógenos, como bacterias y virus, se exterminan por completo
- de este modo pueden prevenirse la mastitis y la paratuberculosis
- el tiempo de preparación para el ordeño se reduce considerablemente
- las ubres sin pelo se limpian con mayor facilidad
- se mejora la higiene de las ubres en general
- incl. regulador de presión para la conexión a la botella de gas



Top quality

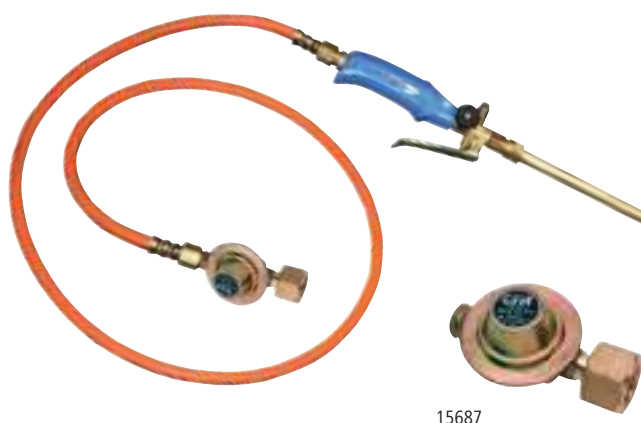

Núm. ref.	Descripción
7315-0697-000	PREVENTA con manguera de 3 m, conexión para botella de gas y lanza acodada (100 cm)
7315-0702-000	Regulador de presión para la conexión a la botella de gas

Quemador de pelos de ubre PREVENTA

con conexión para cartucho de gas

- el cartucho de gas 600 ml de solicitarse como pieza accesoria
- el contenido es suficiente para 2 - 3 horas de funcionamiento (según el consumo)
- gracias al soporte de cinturón suministrado, la aplicación con cartucho de gas resulta fácil y ahorra tiempo

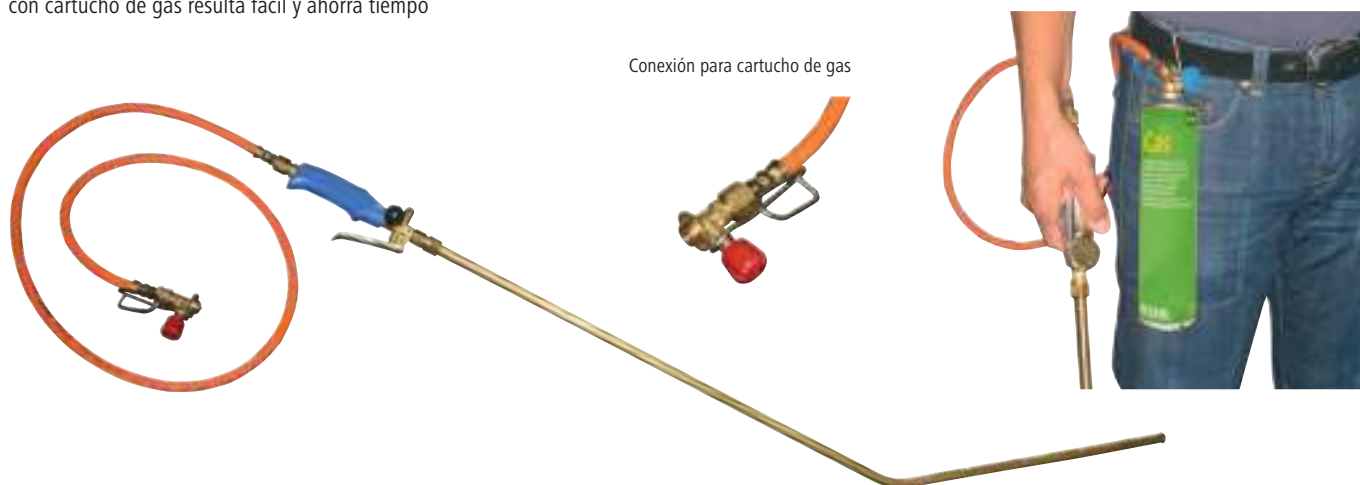

Núm. ref.	Descripción
7315-0698-000	PREVENTA con manguera de 1,5 m, conexión para cartucho de gas y lanza acodada (100 cm)
7315-0699-000	Cartucho de gas propano/butano 340 g (600 ml)

Descornado

Descornador de batería buddex

¡La probada tecnología buddex en un nuevo diseño ergonómico!

- descornado acorde con la especie: el exclusivo anillo de cauterización del descornador buddex impide el crecimiento de los cuernos de forma cuidadosa con el animal
- temperatura en la punta del quemador: gracias a la elevada temperatura de 700 °C del anillo de cauterización, el descornado del ternero se consigue en unos segundos
- la fase de calentamiento sólo comienza al ejercer presión contra la base del cuerno. No se trata de ningún tubo que se caliente por completo, por lo que no existe ningún riesgo de quemadura para el usuario
- ¡el buddex se calienta hasta los 700 °C en tan sólo 4 segundos!
- gracias al funcionamiento a batería, sin cables que molesten, la libertad de movimientos al descornar es total
- el manejo con una sola mano permite sujetar al ternero con la otra
- hasta 40 terneros con una carga de batería
- incl. adaptador de red de 230 V y conector de 12 V para el encendedor del coche



¡hasta 40 terneros con una carga de batería!

Núm. ref.

7315-1008-000

Descornador con transformador

- transformador de seguridad de 24 voltios
- longitud total de 30 cm aprox.
- varilla de quemador de 15,5 cm aprox.
- incl. punta de quemador de acero inoxidable Ø 18 mm
- punta de quemador con alta concentración de temperatura y gran reserva de potencia (el cartucho calentador se encuentra en la punta del quemador)
- fácil manejo gracias al peso ligero
- con mango ergonómico
- con soporte inoxidable



acero inoxidable



7315-1023-000

7315-1024-000

Datos técnicos

Tensión:	24 V
Potencia:	250 W
Temperatura máx.:	620 °C
Tiempo de calentamiento:	aprox. 11 min
Peso incl. cable:	630 g
Longitud del cable:	4 m

Núm. ref.

Descripción

7315-1026-000	Descornador con transformador
7315-1025-000	Varilla de quemador de repuesto 24 V / 250 W
7315-1023-000	Punta de quemador de repuesto Ø 18 mm
7315-1024-000	Punta de quemador de repuesto Ø 15 mm

Made in Germany

Soldador de conexión directa

- conexión directa de 230 V
- longitud total de 30 cm aprox.
- varilla de quemador de 15,5 cm aprox.
- incl. punta de quemador de acero inoxidable Ø 18 mm
- punta de quemador con alta concentración de temperatura y gran reserva de potencia (el cartucho calentador se encuentra en la punta del quemador)
- fácil manejo gracias al peso ligero
- con mango ergonómico
- con soporte inoxidable



acero inoxidable

Núm. ref.

Descripción

7315-1022-000	Soldador de conexión directa
7315-1023-000	Punta de quemador de repuesto Ø 18 mm
7315-1024-000	Punta de quemador de repuesto Ø 15 mm

Made in Germany

Datos técnicos

Tensión:	230 V
Potencia:	210 W
Temperatura máx.:	620° C
Tiempo de calentamiento:	aprox. 11 min
Peso incl. cable:	630 g
Longitud del cable:	3 m

Descornado

Descornador GasBuddex

La herramienta profesional para el descornado cuidadoso de animales jóvenes. El rápido calentamiento y la elevada temperatura máxima de 650° C convierten a GasBuddex en un descornador de primera. La construcción de acero inoxidable garantiza una gran durabilidad y satisface las más altas exigencias. • prácticamente indoloro para el animal, gracias al proceso de descornado de 10 segundos como máximo • completo, con dos cartuchos, boquilla de repuesto y herramienta • en 3 minutos como máx. se alcanza una temperatura de aprox. 650° C • tiempo de trabajo: 2-3 horas • práctico diseño con una zona de agarre antideslizante y centro de gravedad equilibrado • fiable encendido piezoeléctrico automático • longitud total: 31 cm • en práctico maletín metálico • dos años de garantía



temperatura de funcionamiento de aprox. 650 °C

Top quality

Top seller

Núm. ref.	Descripción
7315-0989-000	GasBuddex con punta de quemador de Ø 20 mm
7315-0990-000	GasBuddex con punta de quemador de Ø 15 mm
7315-0994-000	Punta de quemador de repuesto Ø 25 mm
7315-0991-000	Punta de quemador de repuesto Ø 20 mm
7315-0992-000	Punta de quemador de repuesto Ø 15 mm
7315-0993-000	Boquilla de gas de repuesto GasBuddex
7315-0997-000	Cartucho de repuesto 110 ml



7315-0997-000

7315-0994-000



Lápiz descornador

• para terneros de entre 1 y 4 semanas • con un lápiz pueden descornarse varios terneros (unos 4-6, según la aplicación) • las instrucciones de uso se incluyen en el envase

Núm. ref.	SB	Min
7315-0984-000	-	5



Descornador de sierra con hoja TECNALL

• 230 V • para el descornado de vacunos adultos • compuesto de amoladora angular, encastre y hoja de sierra • gracias al dentado cruzado, la hoja también está perfectamente indicada para la madera • sólo para la exportación

Núm. ref.	Descripción
7315-1007-000	Descornador de sierra completo
7315-1006-000	Hoja de repuesto para el descornador de sierra 7315-1007-000
7315-1002-000	Encastre de sierra



2.400 W

Spray refrigerante IceCool

• 400 ml • Spray refrigerante para el tratamiento de choque frío • las zonas enfriadas son menos sensibles al dolor • para la preparación del descornado • de fácil uso

Núm. ref.
7315-0749-000



Destete

Anillo de destete Müller

Top seller

EL ORIGINAL

Anillo de destete Müller 2010

EL perfeccionamiento del MÜLLER ORIGINAL

- una protección antivuelco adicional impide que los terneros o los vacunos jóvenes o adultos, a pesar de llevar el anillo de destete, puedan mamar
- las ventajas conocidas, como el material superelástico, la posibilidad de un sencillo ajuste mediante un tornillo de mariposa y el plástico estabilizado contra los rayos UV, también están presentes en el modelo 2010

7315-0375-000
para terneros y vacunos jóvenes



7315-0377-000
para vacunos jóvenes y adultos



7315-0379-000
para vacunos adultos



¡con protección antivuelco adicional!

Núm. ref.	Descripción		Min
7315-0375-000	para terneros y vacunos jóvenes	-	6
7315-0376-000	para terneros y vacunos jóvenes, envase de 2 uds.	2	1
7315-0377-000	para vacunos jóvenes y adultos	-	6
7315-0378-000	para vacunos jóvenes y adultos, envase de 2 uds.	2	1
7315-0379-000	para vacunos adultos	-	6
7315-0380-000	para vacunos adultos, envase de 2 uds.	2	1

Control

Pinza de ordeño para vacas Amerika

- impide las coces, incluso en el caso de animales especialmente tercos
- imprescindible para los exámenes y tratamientos médicos o inseminaciones artificiales

ATENCIÓN: ¡no está indicada para levantar!

Núm. ref.

7315-0099-000



Evitacoces galvanizado

- versión robusta galvanizada • para animales de diferentes tamaños • colocado correctamente, evita las coces del animal • los muelles de marcha suave con pasador de 9 mm y la colocación desplazada de las filas de agujeros permiten ajustar la longitud de forma ergonómica e impiden una apertura imprevista • marca del lado largo (= abajo) mediante el capuchón negro • sin embalaje

fácil ajuste gracias a un pasador mayor

7315-0097-000

Núm. ref.

7315-0097-000



Evitacoces de acero inoxidable

- de tubo de acero inoxidable de 2 mm extraordinariamente robusto • el desplazamiento de 45° de las filas de agujeros y los pernos de bloqueo de Ø9mm permiten ajustar la longitud de forma ergonómica e impiden una apertura imprevista • marca del lado largo (= abajo) mediante el capuchón negro • en caja individual

acero inoxidable

7315-0098-000

Núm. ref.

7315-0098-000



7315-0100-000

7315-0127-000
(con pasador de 9 mm)

7315-0101-000
(con pasador de 6 mm)



Núm. ref.	Descripción
7315-0100-000	Capuchón de repuesto individual, para todos los modelos
7315-0127-000	Muelle de repuesto individual (pasador de 9 mm), para los modelos 7315-0097-000 y 7315-0098-000
7315-0128-000	Juego de piezas de repuesto con 2 muelles y 2 capuchones, para los modelos 7315-0097-000 y 7315-0098-000
7315-0129-000	Juego de 4 muelles de repuesto, para los modelos 7315-0097-000 y 7315-0098-000
7315-0101-000	Muelle de repuesto individual (pasador de 6 mm), para los modelos anteriores
7315-0123-000	Juego de piezas de repuesto con 2 muelles y 2 capuchones, para los modelos anteriores
7315-0125-000	Juego de 4 muelles de repuesto, para los modelos anteriores

Artículos para veterinarios

Imanes en jaula: para una efectiva profilaxis de enfermedades causadas por cuerpos extraños.

Los cuerpos extraños que pueden estar escondidos entre la comida, como clavos, alambres o virutas de metal representan un gran riesgo para un animal como la vaca, que no selecciona su comida: llegan hasta el retículo, donde, en el transcurso de las contracciones del mismo para la mezcla y el transporte del alimento, pueden perforar la pared del estómago. En este caso, suele producirse una infección de la cavidad abdominal, seguida de una respuesta inflamatoria. Los órganos que rodean el retículo también

pueden sufrir traumas. Si a una vaca que presenta síntomas de haber ingerido cuerpos extraños se le administra a tiempo un imán, el animal podría recuperarse en el plazo de dos o tres días. Si el animal no recibe tratamiento, el cuerpo extraño puede seguir desplazándose y causar una peritonitis, que puede derivar en la pérdida total del animal. También se ha probado como eficaz la administración de un imán de forma preventiva.

Imán en jaula fortissimo

- imanes de neodimio con una gran fuerza de atracción
- la disposición de los imanes en las superficies exteriores de la funda de plástico aumenta la eficacia en comparación con los imanes dispuestos en el interior
- gran espacio interior para el alojamiento de cuerpos extraños
- los cuerpos extraños adheridos a las superficies exteriores se trasladan al interior por la rotación del imán en jaula dentro del estómago

construcción especial de alta eficacia y gran espacio interior para el alojamiento de cuerpos extraños

Núm. ref.	Min
7315-1261-000	10



Imán en jaula forte

- 35 x 35 x 100 mm
- para la terapia y la profilaxis de enfermedades causadas por cuerpos extraños en vacunos
- sistema activo de imanes de ferrita con gran fuerza de tracción y efecto adherente para conseguir los mejores resultados terapéuticos
- la potente fuerza magnética atrae cuerpos ferrosos extraños introducidos recientemente en la pared del retículo

Núm. ref.	Min
7315-1260-000	10



Imán en jaula verde

- 35 x 35 x 100 mm
- para una efectiva profilaxis de enfermedades causadas por cuerpos extraños
- el imán en jaula en carcasa de plástico debería administrarse a tiempo de manera preventiva a todos los vacunos sanos. Su fuerza magnética es suficiente para recoger cuerpos extraños ferrosos y retenerlos en el interior de la jaula.

Núm. ref.		Min
7315-1251-000	-	10
7315-1252-000	1	1

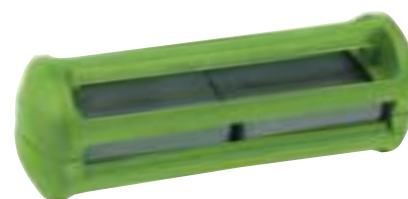

Introduccion

para bolos e imanes

- acero inoxidable
- manejo con una sola mano
- bordes redondeados
- casquillo de introducción: diámetro interior de 36 mm, longitud de 11 cm, con resortes de retención
- longitud total: aprox. 53 cm
- apto para bolos Calz-o-Phos (n.º de art. 15759) e imanes en jaula

Núm. ref.
7315-1253-000



Cabezadas para vacunos

Cabezadas para vacunos de excelente calidad

Cabezada

- extraordinaria calidad para resistir los mayores esfuerzos
- de material suave con la piel • con testera y muserola regulables
- con refuerzo de cuero • con eslabón oval y anilla en D • verde oliva con patrón de almenas



Núm. ref.	Descripción
7315-0343-000	Cabezada para terneros
7315-0329-000	Cabezada para ganado vacuno y toros jóvenes



7315-0329-000



7315-0343-000

Cabezada de vaca con barbada

- Made in Germany • extraordinaria calidad para resistir los mayores esfuerzos • de material suave con la piel • con testera regulable y barbada de la que puede tirarse firmemente para llevar y controlar al animal
- con refuerzo de cuero • con herrajes robustos • verde oliva con patrón de almenas

Núm. ref.	Made in Germany
7315-0353-000	



Cabezada para toros

- de sólido cuero cromado • doble cosido • herrajes robustos

Núm. ref.
7315-0340-000



Cabezada de presentación

- Made in Germany • ajuste doble

Núm. ref.	Color
7315-0348-000	rojo
7315-0349-000	azul



Cuerdas

Cuerda para terneros

• mezcla de yute/polipropileno (PP) • 4 cabos • con lazo pequeño

7315-2105-000

Núm. ref.	Descripción	SB	Min
7315-2105-000	Yute/polipropileno, 180 cm, 8 mm	-	10
7315-2106-000	Yute/polipropileno, 180 cm, 8 mm	10	1



Cuerda de transporte de ganado

• 3 cabos • color: crudo • longitud: 320 cm • grosor: 12 mm

7315-2100-000

Núm. ref.	Descripción	SB	Min
7315-2100-000	con lazo grande, sisal-PP	-	10
7315-2271-000	con lazo pequeño, sisal-PP	-	10
7315-5068-900	con lazo grande, yute-PP	-	10
7315-5069-000	con lazo grande, yute-PP	5	1
7315-5069-100	con lazo pequeño, yute-PP	-	10
7315-5069-200	con lazo pequeño, yute-PP	5	1



7315-5069-100

Cuerda de transporte de ganado

• 100 % sisal • 3 cabos • color: crudo • grosor de cuerda: 12 mm
• con lazo pequeño

Núm. ref.	Longitud	Min
7315-2273-000	320 cm	10



7315-2273-000

Debido a la situación actual del mercado mundial del sisal, no es posible descartar la ampliación de los plazos de entrega de los productos con cierto contenido de sisal.

Cuerda de transporte de ganado

• 100 % polipropileno • 4 cabos • color: azul/blanco • longitud: 320 cm
• grosor: 12 mm

7315-2102-000

Núm. ref.	Descripción	SB	Min
7315-2102-000	con lazo grande	-	10
7315-2103-000	con lazo grande	5	1
7315-2275-000	con lazo pequeño	-	10

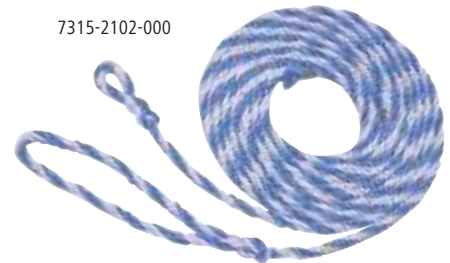

Cuerda de transporte de toros

• modelo extra robusto para toros • mezcla de sisal/polipropileno • color: crudo
• 3 cabos • longitud: 350 cm • grosor de cuerda: 14 mm • con lazo pequeño

Núm. ref.	Min
7315-2104-000	10



Cuerda para la construcción

• longitud: 250 cm • 4 cabos • grosor de cuerda: 8 mm
• color: azul/blanco • con terminaciones metálicas
• especialmente indicada para la construcción y el bricolaje • 10 unidades en paquete

Núm. ref.
7315-2283-000



Cuerda de cáñamo

• longitud: 250 cm • 4 cabos
• con terminaciones metálicas
• ø 8 mm • 10 unidades en paquete

Núm. ref.
7315-3263-000



Cuidado de cascos y pezuñas

Pediluvios

PediCuRx

Higiene para las pezuñas 2en1: Lavar y desinfectar de una pasada!

PediCuRx manual y automático con un pediluvio en inox: el sistema automático permite una dosificación exacta de los químicos, el mando controla el recambio periódico de la solución y el sistema responde a las señales del contador de animales a la salida de la sala de ordeño o en la puerta de salida. Agregar PedicoPré para disolver la suciedad de las pezuñas y las patas incrementando la eficiencia de la solución desinfectante PedicoSan en el segundo baño.



Descripción
Bañera para pezuñas derecha
Bañera para pezuñas izquierda
Juego de piezas de ampliación
Juego piezas de sujeción
Mando, compl.
Bañera para pezuñas derecha, 1 unidad
Juego piezas de sujeción, 1 unidad

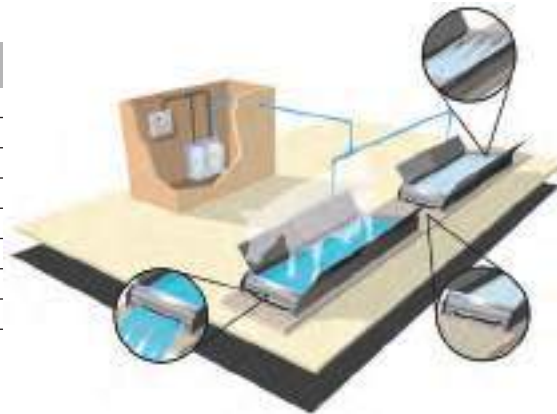

Bandeja para pezuñas SuperKombi

La bandeja para pezuñas SuperKombi se puede acoplar lateral o longitudinalmente. En función del espacio en el establo se podrán crear, por tanto, unas condiciones óptimas para las vacas permitan un paso tranquilo por las bandejas. Según investigaciones, el paso sucesivo (de dos en dos) por los baños de pezuñas responde al instinto natural de las vacas. La colocación frontal de las bandejas garantiza una mejora de la higiene: la primera bandeja sirve de baño de enjuague para eliminar la suciedad y los restos de excrementos de las pezuñas. La segunda bandeja es el verdadero baño de desinfección y, por tanto, permanece limpio durante ms tiempo y prolonga el uso de la solución desinfectante. El nuevo diseño de perfil del suelo garantiza la máxima seguridad al pisar. Los animales atraviesan el baño para pezuñas de forma ms tranquila, lo que prolonga el contacto con la solución desinfectante y logra un mejor resultado. La forma y la altura del perfil aseguran que la pezuña de la vaca se separe ligeramente y permita penetrar el líquido de desinfección en aquellos puntos entre las pezuñas donde haga falta.

Otras características del producto:

- ampliación flexible lateral o longitudinalmente gracias al diseño especial de los elementos de anclaje
- polietileno de alto impacto especialmente resistente para cumplir las ms altas exigencias en cuanto a resistencia al desgaste y a productos químicos
- apta para cualquier tipo de desinfectante y detergente para pezuñas
- capacidad de 200 litros, con medidas indicadas
- dimensiones exteriores: 203 x 80 x 18,5 cm (largo x ancho x alto)



Gracias al dentado especial, las bañeras pueden colocarse en hilera una tras otra

Con indicación de medidas

Suelo con perfil moteado especial

el diseño especial de los elementos de anclaje facilitan la alineación



Núm. ref.	Descripción	L x An x Al	Contenido
7315-0965-000	Bandeja pezuñas SuperKombi	203 x 80 x 18,5 cm	200 l
7315-5070-100	Desagüe para bandeja de pezuñas / abrevadero	-	-

Cuidado de cascos y pezuñas

Pediluvios para baños de pezuña

Núm. ref.	Descripción
5580-3000-000	Pediluvio Royal de Boer Delta Foot-bath 210 x 85 x 17 cm



Bañera para pezuñas Kombi

• muy ligera y flexible gracias al polipropileno • el suelo de la bañera con perfil moteado asegura el paso firme de la vaca y una óptima apertura de las pezuñas • gracias al dentado de los costados, las bañeras pueden unirse entre sí • capacidad de 200 litros, con indicación de medidas

Núm. ref.	L x An x Al	Contenido
7315-0957-000	205 x 81 x 17 cm	200 l



Alfombra para pezuñas estándar

• para pezuñas • sin funda

Núm. ref.	Descripción
7315-0944-000	Alfombra para pezuñas 180 x 90 x 4 cm
7315-0943-000	Funda colectora



Alfombra de desinfección

• para colocar en entradas de establos con propensión a enfermedades • el robusto material permeable de la parte superior permite la entrada de líquido al núcleo • el material impermeable de la base y los laterales evita la pérdida de líquido

Núm. ref.	L x An x Al	Contenido
7315-0942-000	85 x 60 x 3 cm	8 l
7315-0945-000	45 x 45 x 3 cm	6 l



Discos de corte de pezuñas 6 Cut / 3 Cut

Con nuestros discos de corte de pezuñas 6 y 3 Cut le ofrecemos una innovadora herramienta para el cuidado de pezuñas profesional. Los cuerpos de corte con una colocación geométrica óptima garantizan el mejor rendimiento de recorte.

• el cuerpo básico del disco, de aluminio, permite un fácil manejo • el bajo peso contribuye a conseguir una marcha aún más suave • gracias a la posición inclinada de los elementos de corte, el tejido córneo puede recortarse con mayor rapidez y cuidado • proporciona un corte de gran limpieza que no necesita tratamiento adicional • los elementos de corte pueden usarse por ambos lados (a las cuchillas se les puede dar la vuelta) • intercambiables individualmente • manejo muy sencillo, p. ej. por la unión roscada de aflojamiento rápido • altura de corte 3 Cut: 1,2 mm (1,8 mm con base) • altura de corte 6 Cut: 1,2 mm (1,8 mm con base)

7315-0916-000



Made in Germany

Top seller

máx. 3000 pezuñas

Núm. ref.	Descripción	SB
7315-0916-000	Disco de corte de pezuñas 6 Cut, Ø 120 mm	1
7315-0915-000	Disco de corte de pezuñas 3 Cut, Ø 120 mm	1
7315-0917-000	Juego de cuchillas PROFI (3 cuchillas+tornillos)	-



7315-0915-000



Cuidado de cascós y pezuñas

Disco de corte de pezuñas P6

Un cuidado de uñas funcional tiene muchas exigencias, y para satisfacerlas está el exitoso disco de corte de pezuñas P6 en dos tamaños: ¡105 y 125 cm!

- con una geometría y una disposición de unidades de corte nuevamente optimizadas, el P6 puede tratar a la perfección tanto la planta como el espacio intermedio de las pezuñas • dependiendo de la experiencia y la práctica del usuario, el P6 ofrece diferentes diámetros, por lo que resulta la herramienta ideal para todos los grupos de usuarios • de este modo, el P6 cuenta con la esencial ventaja de no necesitar ninguna otra herramienta para el cuidado de las pezuñas

Otras ventajas del nuevo P6:

- disco básico completo: la mayor suavidad de marcha y la menor propensión a la vibración aumentan la vida útil del disco
- superficie de apoyo inclinada: perfecto manejo y excelente ergonomía
- las cuchillas de metal duro de aleación de grano fino de mejor tenacidad permite el tratamiento de hasta 1.500 pares de pezuñas (con una condición: ¡sin inclusión de piedras!)
- geometría de corte: posición optimizada de las cuchillas para un corte perfecto
- ventaja de procesamiento: un recorte 40 % más rápido que con los discos abrasivos tradicionales
- altura de corte: 1,8 mm



7315-0930-000



7315-0932-000

máx. 1500 pezuñas

Núm. ref.	∅
7315-0930-000	105 mm
7315-0932-000	125 mm



Disco para pezuñas estándar

- disco para pezuñas con un plato de acero torneado con granulado de metal duro • grano 30 • excelente relación calidad/precio

Top seller

7315-0931-000 Parte posterior



Núm. ref.	∅	Descripción	SB
7315-0926-000	115 mm	granulado en una cara	1
7315-0927-000	125 mm	granulado en una cara	1
7315-0931-000	115 mm	granulado en las dos caras	1

Disco de corte de pezuñas SuperProfi

La última generación de discos de corte de pezuñas, desarrollada con cuidadores de pezuñas para cuidadores de pezuñas y granjeros expertos.

Una cuchilla de metal duro directamente soldada sobre un disco de metal compacto de 90 mm con radios optimizados proporcionan un excelente recorte, un buen manejo y un bajo nivel de vibraciones. Los recortes se retiran del disco de forma rápida y cuidadosa, sin retenciones, gracias a unas hendiduras especiales.

- disco de corte de pezuñas de alta eficacia con propiedades multiuso
- construcción compacta y extraordinariamente ergonómica con proporciones de peso óptimas
- el saliente radial de las cuchillas de metal duro ofrece a los usuarios expertos la posibilidad de trabajar partes defectuosas de la pared de la pezuña y también moldear el hueco axial
- diseño cónico de la parte posterior del cuerpo básico que permite una buena introducción en el espacio intermedio de las pezuñas
- las cuchillas de metal duro de aleación de grano fino de mejor tenacidad permite el tratamiento de hasta 1.500 pares de pezuñas (con una condición: ¡sin inclusión de piedras!)
- altura de corte: 3,0 mm



máx. 1500 pezuñas

Núm. ref.	∅
7315-0914-000	90 mm



Cuidado de cascos y pezuñas

Legra para cascos y pezuñas SuperProfi

Un cuchillo para cuidadores de pezuñas y herradores profesionales, así como para todos los que requieran una herramienta perfecta para el tratamiento de cascos y pezuñas.

- acero especial fuertemente aleado con una gran durabilidad y aptitud para el afilado
- corte de bisturí de 0°, extraordinariamente afilado y con un excelente comportamiento de corte
- mango ergonómico de madera de haya tratada térmicamente



¡desarrollado con expertos!

afilado como un bisturí



7315-0974-000



7315-0975-000

Núm. ref.	Descripción
7315-0974-000	Hoja de un solo filo a la derecha, fina
7315-0975-000	Hoja de un solo filo a la izquierda, fina

Legra para cascos y pezuñas Profi

- de acero especial de gran calidad, específicamente desarrollado para herramientas de corte
- fuerza de corte mejorada
- aptitud para el afilado optimizada
- radio de la hoja optimizado para trabajar con mayor precisión
- mango de madera noble con forma ergonómica para trabajar sin esfuerzo

Top seller



7315-0966-000

7315-0969-000

7315-0972-000



Núm. ref.	Descripción	SB
7315-0966-000	Hoja de un solo filo a la derecha, fina	-
7315-0967-000	Hoja de un solo filo a la derecha, fina	1
7315-0968-000	Hoja de un solo filo a la derecha, ancha	-
7315-0969-000	Hoja de un solo filo a la izquierda, fina	-
7315-0970-000	Hoja de un solo filo a la izquierda, fina	1
7315-0971-000	Hoja de un solo filo a la izquierda, ancha	-
7315-0972-000	Hoja de doble filo, grosor medio	-
7315-0973-000	Hoja de doble filo, grosor medio	1

Legra para cascos y pezuñas

- herramienta de bajo coste de excelente capacidad de corte y limado
- hoja de acero inoxidable
- con mango de madera de forma adaptada
- longitud total: 21 cm

Núm. ref.	Descripción
7315-5069-300	Legra derecha, estrecha
7315-5069-400	Legra izquierda, estrecha
7315-5069-500	Legra doble, estrecha

7315-5069-300

7315-5069-400



Cuidado de cascos y pezuñas

Legra AESCULAP

• con mango de madera • longitud: 20 cm • inoxidable

Núm. ref.	Descripción
7315-3172-000	Hoja de un solo filo a la derecha, fina
7315-3173-000	Hoja de un solo filo a la derecha, ancha
7315-3174-000	Hoja de un solo filo a la izquierda, fina
7315-3175-000	Hoja de un solo filo a la izquierda, ancha
7315-3178-000	Hoja de doble filo, estrecha
7315-3179-000	Hoja de doble filo, grosor medio
7315-3180-000	Hoja de doble filo, ancha



Legra AESCULAP

• con mango de ébano • longitud: 19 cm • forma danesa • inoxidable

Núm. ref.	Descripción
7315-3176-000	Hoja de un solo filo a la derecha, fina
7315-3177-000	Hoja de un solo filo a la izquierda, fina



Legra AESCULAP

• con mango de madera • longitud: 20 cm • con hoja de pulido extrafino • inoxidable

Núm. ref.	Descripción
7315-3181-000	Hoja de un solo filo a la derecha, fina
7315-3182-000	Hoja de un solo filo a la izquierda, fina



Afilador de diamante DICK

• longitud total: 31 cm • convincente herramienta de profesional • longitud de trabajo y recubrimiento de diamante óptimos para el afilado de todo tipo de cuchillos y pujavantes para cascos • mango ergonómico con orificio para colgar • alta durabilidad • también apto para otras herramientas de corte

Núm. ref.
7315-0899-000



Piedra de afilar

• para legras para cascos • forma oval plana

Núm. ref.
7315-0854-000



Maza de herraje DICK

• de madera de haya • modelo robusto • aprox. 30 cm

Núm. ref.
7315-2876-000



Cuidado de cascos y pezuñas

Escofina DICK

• forma plana y sin filo con mango de plástico • alto rendimiento: un lado con picado cortante y profundo, otro lado con picado de lima grueso

Núm. ref.	Descripción
7315-0898-000	200 x 45 x 5 mm
7315-0897-000	300 x 42 x 5 mm



Escofina con mango

• longitud de escofina 35 cm • longitud de mango 12,5 cm

Núm. ref.
7315-0896-000

Top seller



Escofina

• modelo recto • longitud: aprox. 35 cm • ancho: aprox. 3,6 cm
• grosor: aprox. 7,5 mm • picado cortante y profundo

Núm. ref.
7315-0856-000



Cuchilla para cascos DICK

• cuchilla para cascos en forma de hacha • afilado extra • acero al carbono inoxidable de gran calidad • con mango suave de PVC • longitud: 36 cm • ancho: 3,1 cm

Núm. ref.
7315-0873-000



Cuchilla para cascos con mango

• de acero inoxidable • afilada • longitud: aprox. 30 cm • ancho: aprox. 3 cm

Núm. ref.
7315-0855-000



Tenaza para corte lateral de pezuñas

• ideal para el trabajo de preparación en el caso de pezuñas con tejido córneo duro • ligeramente arqueada • longitud de 60 cm

Núm. ref.
7315-0853-000



Tenaza para cascos orig. KNIPEX

• con pestaña de remache • pintada de negro • también puede emplearse para el herraje • aprox. 30 cm de longitud • dureza de los filos de corte: aprox. 56 HRC • acero para herramientas especial, templado en aceite

Núm. ref.
7315-0857-000



Tenaza de desherrar

• aprox. 36 cm de longitud • modelo robusto

Núm. ref.
7315-0901-000



Pinza para el examen de los cascos

• aprox. 30 cm de longitud • forjada en acero • con brazos rectos

Núm. ref.
7315-0901-000



Martillo de herraje

• modelo forjado • mango de madera reforzado con acero • aprox. 33 cm de longitud

Núm. ref.
7315-0872-000

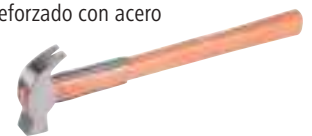

Tenaza cocodrilo

• para remachar clavos de herradura • aprox. 35 cm de longitud

Núm. ref.
7315-0877-000



Tenaza para cascos y pezuñas

• con doble palanca • con tornillo de ajuste y mordazas de corte intercambiables • longitud: 41 cm

Núm. ref.	Descripción
7315-0851-000	Tenaza para cascos y pezuñas
7315-0852-000	Mordazas de corte repuesto, por pares

Top seller



Cuidado de cascos y pezuñas

Vendaje de pezuñas VETlastic

• vendaje elástico autoadhesivo • fácil de colocar • perfecta adherencia • material sintético moderno de alta tecnología reforzado con látex • longitud: 450 cm

¡recomendado por cuidadores de pezuñas!

Núm. ref.	Color	Ancho
7315-0881-000	negro	7,5 cm
7315-0882-000	negro	10,0 cm
7315-0875-000	verde claro	7,5 cm
7315-0876-000	verde claro	10,0 cm
7315-0878-000	azul	7,5 cm
7315-0879-000	azul	10,0 cm
7315-0883-000	rojo	7,5 cm
7315-0884-000	rojo	10,0 cm



Top seller

Vendaje autoadhesivo EquiLastic

• máx. 4,5 m extendido • excelente resistencia al desgarro • absorbe los impactos durante las actividades intensas • si se utiliza correctamente, el vendaje sujeta sin impedir la circulación • fácil de colocar incluso en las partes más difíciles • no son necesarios los clips, ya que es autoadhesivo • no se adhiere al pelo • fácil de retirar con tijera

Ancho

5,0 cm

7,5 cm

10,0 cm

¡en un práctico exhibidor de mostrador con 12 unidades por color y talla!



Top seller

-	blanco	rojo	azul	negro	verde	lila
5,0 cm	7315-4986-600	7315-4986-700	7315-4986-700	7315-5054-600	7315-4986-800	7315-4986-900
7,5 cm	7315-5055-000	7315-5054-700	7315-5054-800	7315-5054-900	7315-4987-000	7315-4987-100
10,0 cm	7315-5055-100	7315-5055-200	7315-5055-300	7315-4973-600	7315-4987-200	7315-4987-300

Zapato para pezuñas SHOOF

• de poliuretano resistente y duradero • este zapato para pezuñas ha sido desarrollado para ayudar en el mundialmente extendido problema de daños (heridas) en las pezuñas de las vacas • especialmente indicado en caso de grandes esfuerzos para las pezuñas en suelos duros, como los de hormigón, putrefacción de las pezuñas, dedos torcidos, daños por deformaciones naturales, cortes en las suelas por piedras afiladas, etc. • reduce la entrada de suciedad y bacterias • previene enfermedades infecciosas

Núm. ref.	Descripción	Color
7315-0958-000	mediano, modelo para izquierda/derecha	amarillo
7315-0959-000	grande, modelo para izquierda/derecha	azul
7315-0960-000	mediano, modelo para derecha	amarillo
7315-0961-000	grande, modelo para derecha	azul
7315-0962-000	mediano, modelo para izquierda	amarillo
7315-0963-000	grande, modelo para izquierda	azul
7315-0964-000	Kit de repuesto para vacas SHOOF	-



7315-0964-000

Cuidado de cascos y pezuñas

Technobase 2CB

El nuevo adhesivo PU de dos componentes y dos colores para el tratamiento de las pezuñas

Technobase 2CB es el siguiente desarrollo de los adhesivos de dos componentes existentes.

La proporción de mezcla correcta se muestra inmediatamente a medida que el adhesivo se exprime gracias a la coloración verde.

La tecnología también se ha mejorado en términos de los siguientes detalles en comparación con los adhesivos convencionales de dos componentes:

- después del fraguado, el adhesivo no se vuelve quebradizo, por lo que se pega mejor a la pezuña y el bloque
- el período de fraguado a bajas temperaturas por debajo de 5°C se ha acortado, lo que significa que el adhesivo se puede trabajar con rapidez también durante el invierno.

Cartucho de calidad de 200 ml, que se puede abrir y cerrar de nuevo con sólo unas pocas acciones y sin necesidad de herramientas, garantiza la máxima fiabilidad en relación con el cuidado de los cascos. La fijación correcta de las cánulas de mezcla especiales es muy sencillo gracias a los pernos de aceptación específicos, asegurando la relación de mezcla correcta con un mínimo de pérdida de producto.

Otras ventajas

- tiempo de secado (valores de laboratorio): 25°C - 13 s; 18°C - 18 segundos; 10°C - 25 s; 5°C - 35 seg.
- se une fuerte y permanentemente a los bloques de madera y caucho
- aún más fácil de usar gracias al cartucho fácil de manejar y recargable

Para aquellos que no deseen utilizar cartuchos grandes debido a la pequeña cantidad de adhesivo requerida, los cartuchos de un solo uso ofrecen la alternativa ideal con su contenido de 25 ml. El contenido de 25 ml está diseñado precisamente para aplicaciones de un solo uso. ¡La cánula mezcladora de mezcla ya está integrada en el embalaje hermético! No podría ser mucho más fácil: abrir el envase, atornillar la cánula de mezcla, presionar e ir! El práctico Farmer Set contiene cuatro de los cartuchos listos para usar, de un solo uso de 25 ml, incluyendo las cánulas de mezcla correspondientes y cuatro bloques de madera.



7315-5120-800



7315-5121-000

7315-5121-100

7315-5120-700

7315-5120-600

Núm. ref.	Descripción
7315-5120-600	Technobase 2CB cartucho 200 ml
7315-5120-700	Technobase 2CB mixer cánulas, 12 pcs. para ref. 7315-5120-600
7315-5120-800	Dispensador para Technobase 2CB
7315-5120-900	Technobase 2CB Set 4 pzas.
7315-5121-000	Technobase 2CB cartucho 25 ml
7315-5121-100	Technobase 2CB mixer cánulas, 10 pzas para ref.7315-5121-000

Cuidado de cascos y pezuñas

Technovit® 6091 El imprescindible producto de uso universal para el tratamiento de pezuñas



Technovit incl. acelerador

- si la temperatura exterior es baja, el tiempo de endurecimiento del adhesivo en sistemas de tratamiento de pezuñas con tacos o zapatos, por lo general, se alarga
- el acelerador de Technovit ofrece la extraordinaria ventaja de reducir el llamado tiempo de polimerización hasta un 50 %
- como solución en los meses fríos

Temperatura	Proporción de mezcla recom. - acelerador: líquido	Tiempo de endurecimiento con acelerador	Tiempo de endurecimiento sin acelerador
+ 5° C	1 : 7	13 minutos aprox.	24 minutos aprox.
+ 10° C	1 : 10	9 minutos aprox.	15 minutos aprox.
+ 20° C	1 : 14	5 minutos aprox.	8 minutos aprox.

Núm. ref.	Descripción
7315-0891-000	Kit de 2
7315-0892-000	Kit de 10

El adhesivo de rápido endurecimiento Technovit 6091 es, gracias a sus extraordinarias características, un producto de uso universal imprescindible en veterinaria para el cuidado y el tratamiento de pezuñas. En ciertas indicaciones, Technovit 6091 ayuda en la terapia del veterinario y acorta notablemente los tiempos de tratamiento que, sin este apoyo, suelen ser largos.

Dentro del cuidado de cascos y pezuñas, las áreas de aplicación de Technovit 6091 son, sobre todo, las siguientes: inmovilización de pezuñas en procesos inflamatorios, fijación de puntas de pezuña, cobertura de defectos del casco, grietas en el tejido córneo, moldeado del casco, tratamiento ortopédico del casco, especialmente en potros (casco topino).

Technovit Original

- ¡el clásico entre los sistemas de tratamiento de pezuñas!
- el sistema líder en el mercado para la inmovilización de pezuñas mediante tacos de madera que se usa con éxito desde hace más de 15 años

Núm. ref.	Descripción
7315-0859-000	Kit de 2
7315-0860-000	Kit de 10
7315-0902-000	Kit de 12

7315-0902-000 ¡el polvo ya está empaquetado en 12 bolsas de 70 g cada una!

Componentes de Technovit

Núm. ref.	Descripción
7315-0904-000	Acelerador para Technovit
7315-0861-000	Technovit - polvo 1000 g
7315-0862-000	Technovit - Líquido 500 ml



Cuidado de cascos y pezuñas

Technovit-2-Bond

¡El rápido adhesivo PU de dos componentes para el tratamiento de pezuñas!

Technovit-2-Bond es un adhesivo de dos componentes de secado rápido para el tratamiento de pezuñas. Con una pequeña cantidad de adhesivo se pegan tacos de goma o madera en la pezuña sana en cuestión de segundos, para poder liberar al animal tras el tratamiento y acelerar la recuperación.

Resumen de ventajas:

- secado en 30 segundos
- fuerte adherencia y durabilidad en tacos de madera y goma
- fácil aplicación: sin mezclas ni desechos
- aplicación segura y sin olores también en recintos

Los prácticos kits de Technovit-2-Bond están disponibles con o sin pistola de dosificación y contienen los accesorios necesarios para 10 aplicaciones (dependiendo del tamaño de las pezuñas y de la habilidad de aplicación).



Kit básico en versión para profesionales con tacos de madera XL

El set incluye:	7315-0905-000	7315-0906-000
1 cartucho de 160 ml con adhesivo de 2 componentes	•	•
10 cánulas de mezcla	•	•
10 tacos de madera XL	•	•
1 pistola de dosificación	•	–



Y así de fácil se usa:

Retire el tapón del cartucho y coloque la cánula de mezcla. Presione para que salga una pequeña cantidad de adhesivo. Esto es necesario para que los dos componentes se mezclen de manera óptima. Aplique ahora una línea de pegamento en el taco. Coloque rápidamente el taco en la pezuña, que previamente ha sido trabajada y está limpia, seca y sana. Tras aprox. 30 segundos, el adhesivo se habrá secado, y tras 2-3 minutos, la pezuña puede soportar de nuevo la carga.



Núm. ref.	Descripción
7315-0905-000	Kit básico Technovit-2-Bond incl. pistola dosificadora, 10 aplicaciones
7315-0906-000	Kit Technovit-2-Bond Set para 10 aplicaciones (sin pistola de dosificación)
7315-0907-000	Cartucho Technovit-2-Bond 160 ml
7315-0908-000	Pistola de dosificación
7315-0909-000	Cánulas de mezcla 10 unidades

Cuidado de cascos y pezuñas

Taco de madera tipo cuña

El cuidado de pezuñas moderno se ha visto sometido a muchas modificaciones en las condiciones de fijación. A menudo, un taco de madera estándar no es suficiente para aliviar la pezuña herida. Deben analizarse detenidamente las condiciones del suelo del establo y la ortopedia de la pezuña para utilizar el medio auxiliar adecuado. • taco tipo cuña de tamaño normal o extragrande • recomendado en caso de talones bajos, para elevar el área de los pulpejos • también recomendado para pezuñas „normales“ en caso de suelos que causan un elevado desgaste (p. ej., hormigón)

¡recomendado por profesionales!



Núm. ref.	Descripción	Longitud
7315-0893-000	Taco de madera tipo cuña, tamaño normal	112 mm
7315-0894-000	Taco de madera tipo cuña, tamaño XL	130 mm

Taco de madera, modelo plano

• modelo extraplano (50 % más bajo que el taco de madera estándar) para aplicaciones donde se prevé cargar pronto la pezuña herida • para la prevención de problemas en los tendones que pueden producirse por llevar el taco demasiado tiempo • especialmente para suelos de goma con poco desgaste, en lugar de utilizar los tacos estándar • desarrollado con cuidadores de pezuñas según las enseñanzas más modernas



Núm. ref.	Longitud
7315-0895-000	112 mm

Taco de madera estándar

Núm. ref.	Descripción	Longitud
7315-0889-000	Taco de madera XL, 1 unidad	130 mm
7315-0890-000	Taco de madera XL, 10 unidades/paquete	130 mm
7315-0886-000	Taco de madera individual	112 mm
7315-0887-000	Taco de madera, 10 unidades/paquete	112 mm
7315-0888-000	Taco de madera, 2 unidades/paquete	112 mm



Cuidado de cascos y pezuñas

Walkease tratamiento de pezuñas

Para una intervención rápida en caso de problemas de pezuña

La nueva combinación de taco para pezuñas EVA y cola de alta velocidad facilita considerablemente el cuidado de las pezuñas

- extremadamente rápido: a los 10 segundos aprox. se puede volver a apoyar la pezuña
- extremadamente rentable: una pequeña cantidad de adhesivo es suficiente para lograr una sujeción segura
- extremadamente cómodo: no se mezcla líquido con polvo
- extremadamente fácil: tratar la pezuña limpia con una escorfina especial, aplicar el adhesivo en el taco, presionar durante 10 segundos aprox. y ¡listo!

El taco para pezuñas está disponible en 4 tamaños, el material especial amortigua el impacto al pisar y permite un desgaste uniforme.

El taco especial inclinado «Wedgy» (16488) se basa en los más recientes conocimientos sobre la inmovilización de las pezuñas con el fin de aliviar los tendones y ligamentos, así como permitir un desgaste adecuado especialmente sobre un terreno escabroso.



Importante:

¡una limpieza óptima de la pezuña con la escorfina Shooof es fundamental para una adherencia perfecta!
La pezuña y el taco deben estar limpios y secos.



Núm. ref.	Descripción
7315-4972-200	Walkease Kit de iniciación completo, M, envase 10 uds.
7315-4972-300	Walkease Kit de iniciación completo, L, envase 10 uds.
7315-4973-000	Walkease Kit de iniciación completo Mixed (S/M/L) envase 10 uds.
7315-4972-400	Taco para pezuñas de repuesto Walkease, S, envase 10 uds.
7315-4972-500	Taco para pezuñas de repuesto Walkease, M, envase 10 uds.
7315-4972-600	Taco para pezuñas de repuesto Walkease, L, envase 10 uds.
7315-4972-900	Taco pezuñas rep. Walkease «Wedgy», grande inclinado, envase 10 uds.
7315-4972-700	Adhesivo de repuesto para Walkease 20 ml
7315-4972-800	Escorfina de repuesto Walkease

Cuidado de cascos y pezuñas

Vendaje de pezuñas Kromberg

• negro • para el vendaje y la colocación de vendajes de protección

Top seller

Núm. ref.	Longitud	Ancho	Min
7315-0869-000	25 m	45 mm	5



Certoplast venda para pezuñas

• tipo Certoplast/Vorwerk • para el vendaje y la colocación de vendajes de protección

Núm. ref.	Longitud	Ancho	Min
7315-0933-000	25 m	45 mm	5



Venda para pezuñas TESA

• color negro • venda de tejido de algodón • grosor: 0,30 mm • transpirable y adhesiva por un solo lado (no se adhiere la paja, etc.)

Núm. ref.	Longitud	Ancho	Min
7315-0934-000	50 m	50 mm	3



Venda para pezuñas VetTape

• con adhesivo de caucho de gran adhesión • sujeción segura • ampliamente probado en el vendaje de cascos • transpirable

Núm. ref.	Longitud	Ancho
7315-0936-000	50 m	50 mm

¡recomendada por veterinarios!



Venda para pezuñas Silbertape

• versión impermeable (apta para corrales) • alta resistencia al desgarro • excelentes propiedades adhesivas • de fácil procesamiento

Núm. ref.	Longitud	Ancho
7315-0935-000	50 m	50 mm



Cinta americana

• cinta adhesiva industrial de alta calidad de PE y recubierta de adhesivo de caucho natural • se caracteriza por su alta adherencia inicial, incluso a bajas temperaturas • muy buena adherencia en diferentes superficies • excelente proceso de rodadura Áreas de aplicación: • cuidado de las pezuñas • reparación, embalaje impermeable • para proteger, marcar, cubrir, fijar • para etiquetar, envasar, hacer fardos

Núm. ref.	Ancho	Longitud	Color
7315-5069-900	50 mm	50 m	verde oliva

Datos técnicos	
Resistencia al desgarro:	180 N / 25 mm
Adherencia al acero:	15 N / 25 mm



Aguijones eléctricos

Aguijón eléctrico HandyShock

• carcasa de forma ergonómica para un fácil manejo • con interruptor de encendido/apagado para proteger contra un accionamiento imprevisto • botón con „easy touch“ • funda de cinturón opcional para un sencillo transporte • 3800 V • con zumbido como efecto psicológico • extraordinariamente ligero: sólo 200 g de peso • pilas incluidas en el suministro • para uso exclusivo en la ganadería según las leyes de protección animal • 2 años de garantía



Núm. ref.	Descripción
7315-0155-000	Aguijón eléctrico HandyShock
7315-0158-000	Funda de cinturón para aguijón eléctrico
7315-0157-000	Pilas alcalinas Mignon (AA), 4 unidades

Empujador eléctrico AniShock PRO 1500

• modelo estándar económico, ideal como primera compra • con desconexión automática 1s • larga vida útil de la batería gracias a un bajo consumo de energía • tensión de cresta mínima de 5600 V • la electrónica está completamente protegida contra la suciedad, el polvo, los vapores agresivos y los chorros de agua (IP45) • con zumbido como efecto psicológico • con interruptor de encendido/apagado para proteger contra un accionamiento imprevisto • equipado con un vástago de policarbonato de 71 cm a prueba de rotura • longitud total: 98 cm • en el suministro se incluyen 4 pilas (Baby C LR14) • para uso exclusivo en la ganadería según las leyes de protección animal • 2 años de garantía



Núm. ref.	Descripción
7315-0162-000	AniShock PRO 1500
7315-0156-000	Pilas alcalinas Baby (C), 4 unidades

Empujador eléctrico AniShock PRO 2000

• con desconexión automática 1s • larga vida útil de la batería gracias a un bajo consumo de energía • tensión de cresta mínima de 6000 V • excelente rendimiento incluso en el caso de grandes oscilaciones de temperatura o animales mojados • la electrónica está completamente protegida contra la suciedad, el polvo, los vapores agresivos y los chorros de agua (IP45) • con zumbido como efecto psicológico • con interruptor de encendido/apagado para proteger contra un accionamiento imprevisto • equipado con un vástago de policarbonato de 71 cm a prueba de rotura • longitud total: 98 cm • para uso exclusivo en la ganadería según las leyes de protección animal • en el suministro se incluyen 4 pilas (Baby C LR14) • 2 años de garantía



Núm. ref.	Descripción
7315-0163-000	AniShock PRO 2000
7315-0156-000	Pilas alcalinas Baby (C), 4 unidades

Aguijones eléctricos

Empujador eléctrico AniShock PRO 2500 a batería

• con desconexión automática 1s • larga vida útil de la batería gracias a un bajo consumo de energía • tensión de cresta mínima de 6000 V • excelente rendimiento incluso en el caso de grandes oscilaciones de temperatura o animales mojados • la electrónica está completamente protegida contra la suciedad, el polvo, los vapores agresivos y los chorros de agua (IP45) • con zumbido como efecto psicológico • con interruptor de encendido/apagado para proteger contra un accionamiento imprevisto • equipado con un vástago de policarbonato de 71 cm a prueba de rotura • longitud total: 98 cm • Batería de 2,5 Ah NiCd • se suministra con adaptador de red • para uso exclusivo en la ganadería según las leyes de protección animal • 2 años de garantía



Núm. ref.	Descripción
7315-0164-000	AniShock PRO 2500 a batería
7315-0167-000	Adaptador de red para AniShock PRO 2500 a batería
7315-0168-000	Paquete de baterías Ni-Cd para AniShock PRO 2500 a batería

Vástago flexible de repuesto para AniShock PRO

• nuestros vástagos de repuesto de policarbonato son 100 % flexibles y resistentes a la rotura

Núm. ref.	Longitud
7315-0165-000	57 cm
7315-0166-000	71 cm



Empujadores eléctricos bolsillo

Núm. ref.	Modelo	Descripción
7315-0111-000	Torero 2000	Intensidad de corriente muy efectiva, muy robusto, gracias a materiales resistentes Incl. pila plana de 4,5 V Made in Germany (13 x 8 x 3 cm) con desconexión automática 1s
7315-0112-000	Torero Classic	Carcasa a prueba de golpes, incluye pila plana de 4,5 V (13 x 8 x 3 cm)
7315-0114-000	KAWE	Carcasa de plástico duro, funciona con 2 pilas 1,5 V Mono
7315-0159-000	KAWE Model 21	Extraordinariamente robusto, funciona con 2 pilas 1,5 V con desconexión automática 1s
7315-0115-000	Extensión Kawe 75 cm	



Keron Works Montaje

Guantes para la mecánica de precisión Gnitter

• guantes de punto fino (galga 13) sin costuras con recubrimiento de PU • muy buena sensibilidad táctil: se ajustan como una segunda piel • excelente agarre tanto en seco como en húmedo • recubrimiento a base de disolvente • excelente para el uso industrial, pero también para trabajos de pintura o embalaje

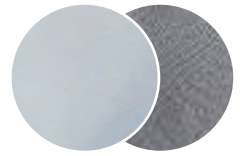

Top seller



Durabilidad	•
Sensibilidad	•••••
Protección contra la humedad	•
Resistencia a la grasa/los aceites	•
Propiedades antideslizantes	••
Transpirabilidad	•••

Núm. ref.	Color	Tamaño	Min
7315-5025-000	blanco	7	6
7315-5025-100	blanco	8	6
7315-5025-200	blanco	9	6
7315-5025-300	blanco	10	6
7315-5025-400	blanco	11	6
7315-5024-500	gris	7	6
7315-5024-600	gris	8	6
7315-5024-700	gris	9	6
7315-5024-800	gris	10	6
7315-5024-900	gris	11	6



Guantes de piel de vacuno Yelltor

• grosor de cuero: aprox. 1,1 mm • de corte amplio • semiforrados • calidad profesional

Núm. ref.	Tamaño
7315-2330-000	10
7315-2331-000	11

Durabilidad	••••
Sensibilidad	••
Protección contra la humedad	•••
Resistencia a la grasa/los aceites	••
Propiedades antideslizantes	•••
Transpirabilidad	•••



Keron Works Invierno / días fríos

Guantes de invierno IceGrip

- soporte textil de color • cálido forro acrílico integrado en el tejido • dorso descubierto
- recubrimiento de látex elástico • superficie de burbujas para un excelente agarre en seco y en húmedo



Núm. ref.	Tamaño
7315-5050-200	7
7315-5050-300	8
7315-5050-400	9
7315-5050-500	10
7315-5050-600	11

Durabilidad	•••
Sensibilidad	•••
Protección contra la humedad	•••
Resistencia a la grasa/los aceites	•
Propiedades antideslizantes	••••
Transpirabilidad	•••
Invierno	••••



Guantes de látex de uso doméstico Protex

- longitud: 30 cm • grosor: aprox. 0,38 mm • agradables de llevar, película de látex elástica • borde anatómico ondulado • muy cómodos, gracias al soporte textil de terciopelo de algodón • buen agarre, gracias al perfil de nido de abeja de la palma • ideales para trabajos de limpieza ligeros • aptos para el contacto con alimentos • por pares en bolsa de polietileno • áreas de aplicación: limpieza, industria de la alimentación, industria, gastronomía, agricultura



Núm. ref.	Tamaño
7315-5018-800	7
7315-5018-900	8
7315-5019-000	9
7315-5019-100	10

Durabilidad	••
Sensibilidad	•••
Protección contra la humedad	•••••
Resistencia a la grasa/los aceites	•
Propiedades antideslizantes	•••
Transpirabilidad	•

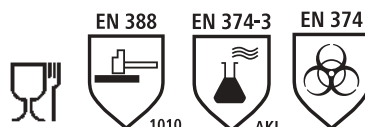

Keron Works Montaje

Guantes de punto fino SmoothGrip

• guantes de punto fino de poliéster (galga 13) • con un revestimiento de espuma de látex suave y de buen agarre • dorso de mano y dedos descubiertos • buen ajuste y buena sensibilidad en los dedos • transpirable y con buen agarre • probados según CAT II/EN 388 • aplicación: montaje, mantenimiento, uso universal



Núm. ref.	Tamaño	Min
7315-2562-000	8	6
7315-2563-000	9	6
7315-2564-000	10	6
7315-2565-000	11	6



Durabilidad	•••
Sensibilidad	•••
Protección contra la humedad	•
Resistencia a la grasa/los aceites	•
Propiedades antideslizantes	•••
Transpirabilidad	•••

Guantes de punto fino Activ Grip XA325

• guantes de punto fino de poliéster/algodón (galga 13) • doble baño de látex: más resistentes a la abrasión que los guantes de látex corrientes • dorso descubierta, pulgar completamente cubierto • palma con „MicroFinish“ (estructura superficial similar a las ventosas que proporciona un buen agarre) • muy buena sensibilidad en los dedos y perfecto ajuste • transpirable • lavados, por lo que previenen alergias al látex



Núm. ref.	Tamaño	Min
7315-2574-000	7	6
7315-2575-000	8	6
7315-2576-000	9	6
7315-2577-000	10	6
7315-2578-000	11	6



TOWA

Durabilidad	•••
Sensibilidad	••••
Protección contra la humedad	••••
Resistencia a la grasa/los aceites	•
Propiedades antideslizantes	•••••
Transpirabilidad	•••

Keron Works Montaje

Guantes Activ Grip Advance

• guantes de punto fino de nailon (galga 13) sin costuras • excelente recubrimiento de nitrilo: muy buenas propiedades mecánicas (abrasión), resistencia al aceite • „MicroFinish“ (estructura superficial similar a las ventosas) que proporciona un buen agarre, también en condiciones secas, húmedas o grasientas • tejido elástico de nailon que proporciona un perfecto ajuste, como una segunda piel • uso universal

Top seller



MicroFinish



• Regelmäßig überwacht
• Periodic Inspection
• Régulièrement surveillé



Núm. ref.	Tamaño	Min
7315-2536-000	6	6
7315-2537-000	7	6
7315-2538-000	8	6
7315-2539-000	9	6
7315-2540-000	10	6
7315-2541-000	11	6



TOWA

Durabilidad	••••
Sensibilidad	••••
Protección contra la humedad	•••
Resistencia a la grasa/los aceites	••••
Propiedades antideslizantes	•••••
Transpirabilidad	••••

Guantes prot. cortes Safe 5

• guantes de punto fino (galga 13) de tejido de fibra de vidrio resistente a cortes y spandex
• recubrimiento en la palma de poliuretano HD negro • buena resistencia a la perforación (parte con recubrimiento) • muy buen ajuste • áreas de aplicación: trabajos con bordes cortantes y cristal



protección contra cortes 5

Núm. ref.	Tamaño
7315-5024-000	7
7315-5024-100	8
7315-5024-200	9
7315-5024-300	10
7315-5024-400	11



Durabilidad	•••••
Sensibilidad	••••
Protección contra la humedad	•
Resistencia a la grasa/los aceites	•
Propiedades antideslizantes	•••
Transpirabilidad	••••
Corte	•••••

Trampas para ratas y ratones

Trampa para ratones mouseStop

• eficaz trampa para ratones lista para el uso, incl. cebo natural • el cebo agotado puede reponerse rápidamente • funciona en cuanto se activa el cebo: sólo es necesario retirar la tapa protectora • eficacia de captura garantizada gracias a la fuerza de descarga del mecanismo de liberación certificado • la fuerza de descarga es inofensiva para los animales domésticos y los niños

Top seller



• sencilla • segura • sin sustancias tóxicas

Núm. ref.	Descripción	SB	Min
7315-2667-000	Trampa para ratones mouseStop, 16 unidades en expositor de mesa	2	1
7315-2668-000	Trampa para ratones mouseStop, 44 unidades en expositor de pie	2	44
7315-2669-000	Cebo de repuesto mouseStop	6	1

Trampa para ratas ratStop

• eficaz trampa para ratas lista para el uso, incl. cebo natural • el cebo agotado puede reponerse rápidamente • funciona en cuanto se activa el cebo: sólo es necesario retirar la tapa protectora • eficacia de captura garantizada por un mecanismo de liberación certificado

Top seller



• sencilla • segura • sin sustancias tóxicas

Núm. ref.	Descripción	SB	Min
7315-2670-000	Trampa para ratas ratStop, 12 unidades en expositor de mesa	1	1
7315-2694-000	Trampa para ratas ratStop, 25 unidades en expositor de pie	1	25
7315-2695-000	Cebo de repuesto ratStop	3	1

Trampa para ratones Luna

• con disparador de madera • 2 unidades en cartón

LUNA original



Núm. ref.	SB
7315-5058-400	2

Trampa para ratas Luna

• con disparador de madera • 1 unidad en cartón



Núm. ref.	SB
7315-5030-200	1

Trampa para ratones Snapper

• de plástico robusto



Núm. ref.	Longitud	Ancho	SB
7315-2671-000	11 cm	5 cm	2

Trampa para ratas Snapper

• de plástico robusto



Núm. ref.	Longitud	Ancho	SB
7315-2672-000	14 cm	7,5 cm	1

Amarres de calidad extra

Tenemos la solución para cada tipo de vacuno:

- cadenas y herrajes macizos galvanizados de gran calidad
- mayor resistencia al desgarro y la tracción gracias a un proceso de tejido especial
- uso de un material de correa extragruoso y suave con la piel que soporta los mayores esfuerzos refuerzo adicional de cuero para el perfecto asiento de las hebillas



¡piezas de cadena extremadamente estables, con una elevada resistencia a la rotura!

¡piezas de cadena extremadamente estables, con una elevada resistencia a la rotura!



Made in Germany



collar reforzado con cuero = ¡mayor resistencia al desgarro!

Collar de amarre para ternero calidad extra

Núm. ref.	Descripción
7315-0323-000	Collar de amarre para ternero completo, con collar 85 x 4 cm y cadena galvanizada con virola y tope de enganche, grosor de eslabón de 5 mm
7315-0322-000	Collar 85 x 4 cm con eslabón oval y anilla en D

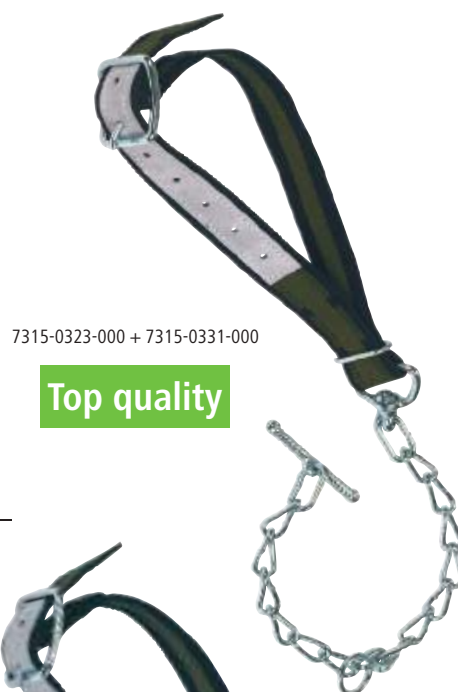

7315-0323-000 + 7315-0331-000

Top quality

Collar de amarre para vacuno joven

Núm. ref.	Descripción
7315-0358-000	Collar de amarre para ternero completo, con collar 100 x 4 cm y cadena galvanizada con virola y tope de enganche, grosor de eslabón de 5 mm
7315-0338-000	Collar 100 x 4 cm, con eslabón oval y anilla en D



7315-0322-000

Cadena para collar de amarre de ternero/vacuno joven, galvanizada

Núm. ref.	Descripción
7315-0324-000	Cadena + virola + tope de enganche Longitud de 60 cm, grosor de eslabón 5 mm
7315-0192-000	Cadena + mosquetón + tope de enganche Longitud de 63 cm, grosor de eslabón 5 mm



Amarres de calidad extra

Collar de amarre de vacuno calidad extra

Top quality



con hebilla redonda maciza para resistir grandes fuerzas de tracción

Núm. ref.	Descripción
7315-0332-000	Collar de amarre para vacuno con collar 130 x 4 cm y cadena galvanizada doble con mosquetón y tope de enganche, grosor de eslabón de 6 mm
7315-0319-000	Collar de amarre para vacuno con collar 130 x 4 cm y cadena galvanizada doble con cierre de seguridad pequeño y tope de enganche, grosor de eslabón de 6 mm
7315-0328-000	Collar de amarre para vacuno con collar 130 x 4 cm y correa de suelo doble con mosquetón y anillas
7315-0330-000	Collar 130 x 4 cm, con eslabón oval y anilla en D
7315-0331-000	Correa de suelo doble con mosquetón, longitud 60 cm
7315-0357-000	Correa de suelo doble con cierre de seguridad pequeño, longitud 60 cm

Cadenas para collares de amarre de vacuno

• todas las cadenas son galvanizadas



Núm. ref.	Descripción
7315-0339-000	Una pieza con mosquetón y tope de enganche, longitud 66 cm, grosor de eslabón 6 mm
7315-0333-000	Dos piezas con mosquetón y tope de enganche, longitud 70 cm, grosor de eslabón 6 mm
7315-0346-000	Dos piezas con cierre de seguridad pequeño y tope de enganche, 82cm, ø 6 mm

Amarres de calidad extra

Collares de amarre para toros jóvenes calidad extra



Top quality

 Made in Germany

con hebilla doble de rodillo para resistir las mayores cargas de tracción

Núm. ref.	Descripción
7315-0344-000	Collar de amarre para toros jóvenes completo, con collar 150 x 5 cm y cadena galvanizada doble con virola, anilla en D y tope de enganche, \varnothing 7 mm
7315-0345-000	Collar 150 x 5 cm, con eslabón oval y anilla en D

Collar de amarre para toros calidad extra



 Made in Germany

Con hebilla doble de rodillo para resistir las mayores cargas de tracción

las púas de hebilla con refuerzo extra garantizan la máxima seguridad

Núm. ref.	Descripción
7315-0188-000	Collar de amarre para toros con collar 170 x 7 cm y cadena galvanizada doble con virola, anilla en D y tope de enganche, grosor de eslabón 7 mm
7315-0317-000	Collar de amarre para toro con collar 170 x 7 cm y cadena galvanizada doble con cierre de seguridad grande y tope de enganche, grosor de eslabón 7 mm
7315-0189-000	Collar 170 x 7 cm, con eslabón oval y anilla en D

Esquiladoras constante

Esquiladora constante4

Made in Germany

Premium Quality

Esquiladoras constante, desarrolladas con la intención de crear la esquiladora perfecta:

- el peso, el centro de gravedad y la forma han sido seleccionados con el fin de poder esquilar con el mínimo esfuerzo
- la tecnología de ventilación optimizada se encarga de la perfecta refrigeración del cabezal de corte y las cuchillas
- la carcasa permite un fácil mantenimiento
- el filtro de aire puede cambiarse sin herramientas
- cuchillas Supra: la nueva geometría del dentado y el rectificado hueco especial permiten que la cuchilla inferior pueda penetrar en el pelo con mayor facilidad y levantarlo de manera óptima para el corte. Por muy complicado que sea el estado del pelo, ¡las cuchillas Supra de Kerbl podrán con él!



Esquiladora de vacunos constante4

- gracias a la probada tecnología de motores, la constante4 dispone de una enorme potencia de tracción
- incluso en el caso de animales con el pelo enredado y suciedad encostrada, la constante4 no reduce su eficacia
- sin perder potencia, las nuevas cuchillas Supra se deslizan sin problemas aún en las condiciones de pelo más difíciles
- se suministra en robusto maletín de plástico con accesorios incluidos



Datos técnicos

Tensión de conexión:	230 V AC
Potencia del motor:	400 W
Frecuencia:	50 Hz
Dimensiones (An/Al/L):	7,8 x 9,7 x 33 cm
Carreras dobles/min:	2400
Longitud del cable:	3 m
Peso (sin cable):	1490 g

Núm. ref.	Descripción
7315-1141-000	Esquiladora de vacunos de 400 W con juego de cuchillas Supra 7315-1121-000 (21/23 dientes)
7315-1142-000	Esquiladora de vacunos de 400 W con juego de cuchillas Supra 18910 (31/15 dientes)
7315-1122-000	Cabezal de corte sin cuchillas para esquiladora de vacunos

constante4 esquiladora de caballos con cuchillas Supra

- enorme fuerza de tracción, gracias a una probada tecnología de motor
- con tan sólo 78 db (A), es una de las esquiladoras para caballos más silenciosas
- las nuevas cuchillas Supra trabajan sin pérdida de rendimiento con cualquier condición de pelo, incluso si está muy sucio o pegajoso
- se suministra en robusto maletín de plástico con accesorios incluidos



Datos técnicos

Tensión de conexión:	230 V AC
Potencia del motor:	120 W
Frecuencia:	50 Hz
Dimensiones (An/Al/L):	7,8 x 9,7 x 33 cm
Nivel de presión acústica:	78 dB (A)
Carreras dobles/min:	2300
Longitud del cable:	3 m
Peso (sin cable):	1390 g

Núm. ref.	Descripción
7315-5056-100	Esquiladora de caballos de 120 W con juego de cuchillas Supra 18910 (31/15 dientes)
7315-5056-100	Cabezal de corte sin cuchillas para esquiladora de caballos

Esquiladoras y accesorios

Esquiladora de ovejas constante4

- gracias a la probada tecnología de motores, la constante4 dispone de una enorme potencia de tracción
- incluso en el caso de animales con el pelo enredado y suciedad encostrada, la constante4 no reduce su eficacia
- las cuchillas se deslizan sobre la lana más gruesa sin perder potencia
- el sistema de ventilación especial con una nueva rueda de ventilador y una nueva conducción de aire genera una dinámica de ventilación notablemente mejorada
- el filtro de aire puede cambiarse sin herramientas
- carcasa de fácil mantenimiento con una zona de agarre ergonómica para trabajar con poco esfuerzo
- cuchillas de acero para herramientas con un templado especial (HRC), de extraordinaria durabilidad, con una aptitud para el afilado mejorada y una excelente capacidad de corte
- se suministra en robusto maletín de plástico con accesorios incluidos



Datos técnicos	
Tensión:	230 V AC
Potencia del motor:	400 W
Frecuencia:	50 Hz
Dimensiones (An/Al/L):	8,0 x 10,8 x 35,5 cm
Nivel de presión acústica:	87 dB
Carreras dobles/min:	2400
Longitud del cable:	3 m
Peso (sin cable):	1468 g

Núm. ref.	Descripción
7315-1143-000	Esquiladora de ovejas 400 W con juego de cuchillas 13/4
7315-1123-000	Cabezal de corte sin cuchilla
7315-1120-000	Juego de cuchillas 13/4 dientes
7315-1135-000	Cuchilla superior, 4 dientes
7315-1140-000	Cuchilla inferior, 13 dientes

Juego de cuchillas Premium para oveja para la esquiladora de ovejas constante4

- geometría de cuchilla optimizada con rectificado hueco
- aptitud para el afilado mejorada con mayor durabilidad del material y una larga vida útil
- acero para herramientas selecto con un templado especial



Núm. ref.	Descripción
7315-1136-000	Juego de cuchillas Premium 13/4 dientes, esquileo general
7315-1137-000	Juego de cuchillas Premium 13/4 dientes, esquileo profesional
7315-1138-000	Cuchilla superior, 4 dientes, uso general
7315-1139-000	Cuchilla superior, 4 dientes, profesional

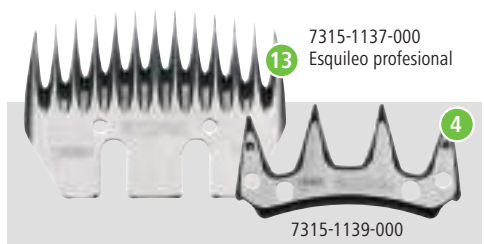

Juego de cuchillas para ganado vacuno y llamas

- para el esquileo de vacunos y llamas con la esquiladora constante4

Núm. ref.	Descripción
7315-1135-000	Cuchilla superior, 4 dientes
7315-1077-000	Cuchilla inferior, 20 dientes (uso exclusivo con la esquiladora 7315-1143-000!)



Esquiladoras constante

Supra juego de cuchillas

Geometría de cuchilla revisada y optimizada

- nuevo afilado de dientes y rectificando hueco para un resultado de esquila óptimo
- aleación de acero endurecido especial para alcanzar una gran durabilidad y un óptimo comportamiento de afilado
- apto para constante3, constante4, FarmClipper y esquiladoras de las empresas Aesculap, Heiniger y Lister-Liscop

Calidad Supra: diseñado, fabricado y acabado en Alemania.



7315-1118-000 Juego de cuchillas 18/17 para el esquila de vacunos de pelo tupido y ovejas de lana fina, longitud de pelo restante: aprox. 2-3 mm



7315-1119-000 Juego de cuchillas 31/23 para el esquila fino de vacunos y caballos, así como de perros y cabras, longitud de pelo restante: aprox. 2-3 mm



7315-1121-000 Juego de cuchillas 21/23, cuchillas universales para cualquier condición de pelo. ¡Ni el pelo más sucio y enredado supone un problema! Longitud de pelo restante: aprox. 2-3 mm



7315-1117-000 Juego de cuchillas 31/15 para el esquila de pelo limpio o poco sucio, longitud de pelo restante aprox. 2-3 mm

Núm. ref.	Descripción
7315-1117-000	Juego de cuchillas Supra 31/15 dientes para esquila estándar
7315-1118-000	Juego de cuchillas 18/17 dientes, esquila intenso de vacunos
7315-1119-000	Juego de cuchillas 31/23 dientes, esquila fino de caballos
7315-1121-000	Juego de cuchillas Supra 21/23 dientes para esquila general

Juego de cuchillas Premium

para la esquiladora de vacunos constante4

- geometría de cuchilla optimizada con rectificando hueco
- aptitud para el afilado mejorada con mayor durabilidad del material y una larga vida útil
- acero para herramientas selecto con un templado especial
- aptas para constante, FarmClipper y todas las otras marcas habituales, como Heiniger, Aesculap, Liscop



7315-1131-000 Juego de cuchillas Premium 21/23 multiusos para el esquila en condiciones de pelo difíciles (sucio, enredado) de ganado vacuno y vacas lecheras, longitud de pelo restante 2-4 mm



7315-1132-000 Juego de cuchillas Premium 31/15 para el esquila de pelo limpio o poco sucio, longitud de pelo restante 2-4 mm



7315-1133-000 Juego de cuchillas Premium 31/23 para el esquila de ubres u otro esquila fino de ganado vacuno y vacas lecheras, longitud de pelo restante 2-4 mm



7315-1134-000 Juego de cuchillas Premium 31F/15 para el esquila a ras de piel y veterinario, longitud de pelo restante 1-2 mm

Núm. ref.	Descripción
7315-1131-000	Juego de cuchillas Premium 21/23 dientes, esquila general
7315-1132-000	Juego de cuchillas Premium 31/15 dientes, esquila estándar
7315-1133-000	Juego de cuchillas Premium 31/23 dientes, esquila fino
7315-1134-000	Juego de cuchillas Premium 31F/15 dientes, esquila fino, a ras de piel

Juego de cuchillas

para ganado vacuno y llamas

- para el esquila de vacunos y llamas con la esquiladora constante4

Núm. ref.	Descripción
7315-1135-000	Cuchilla superior, 4 dientes
7315-1077-000	Cuchilla inferior, 20 dientes (uso exclusivo con la esquiladora 7315-1143-000!)



7315-1077-000 Cuchilla inferior de 20 dientes para el esquila especial de vacunos con la esquiladora constante4 (7315-1143-000) en caso de pelo muy sucio y enredado



7315-1135-000 Cuchilla superior

Esquiladoras constante

Esquiladora de caballos constanteRodeo

Con el nuevo diseño, la constanteRodeo se adapta perfectamente a la mano, por lo que se trabaja con poco esfuerzo: ¡ni se cansa ni cansa! Los nuevos juegos de cuchillas se deslizan por el pelo con facilidad, y la constanteRodeo permanece fría y a pleno rendimiento incluso tras un largo periodo de esquila. Antes se valoraba la potencia por el número de vatios, pero eso pertenece al pasado. Lo que importa hoy es el rendimiento: un constante desarrollo de potencia sin pérdida de revoluciones, gracias al concepto de motor de imanes permanentes. Con un peso de tan sólo 690 g, la Rodeo también es una de las máquinas profesionales más ligeras del mercado. Made in Germany es sinónimo de construcción sólida.

- potente motor de imanes permanentes de fácil mantenimiento
- nueva cuchilla de acero especial endurecido
- diseño ergonómico con un reparto óptimo del peso
- excelentes resultados de corte incluso en el caso de pelo difícil
- se adapta tanto a manos masculinas como femeninas
- extraordinariamente ligera con tan sólo 690 g de peso
- increíblemente silenciosa
- Made in Germany
- incl. juego de cuchillas constante R2 35/24 dientes

¡con refrigeración por aire optimizada!

Sistema de imán permanente
65 W CC = 120 vatios CA



7315-4990-600 Juego de cuchillas R2
Esquileo fino estándar

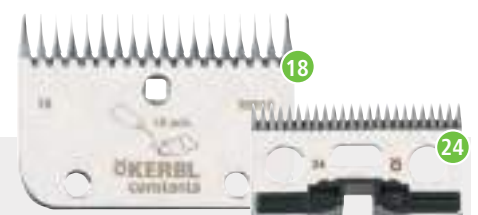

7315-4990-700 Juego de cuchillas R6
Esquileo intenso, pelo muy tupido

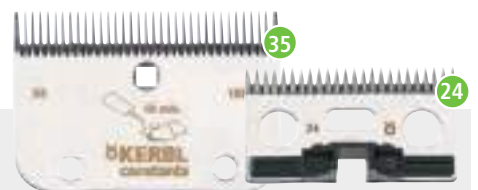

7315-4990-800 Juego de cuchillas R22
Corte a ras de la piel, aprox. 0,5 mm

Datos técnicos

Tensión de conexión:	230 V AC
Potencia del motor:	65 W
Frecuencia:	50 - 60 Hz
Dimensiones (An/Al/L):	7,8 x 5,5 x 24 cm
Nivel de presión acústica:	78 dB
Peso sin cable:	690 g
Carreras dobles/min:	2400
Clase de protección:	II

690 g

Made in Germany

Núm. ref.	Descripción
7315-5055-900	Esquiladora de caballos constanteRodeo bermellón
7315-5056-000	Esquiladora de caballos constanteRodeo azul real
7315-4990-600	Juego de cuchillas constante R2 35/24 dientes
7315-4990-700	Juego de cuchillas constante R6 18/24 dientes
7315-4990-800	Juego de cuchillas constante R22 35/24 dientes

Esquiladoras constante

Esquiladora de caballos constante Rodeo AR2

Ahora también está disponible la constante Rodeo con cabezal de corte de aluminio, compatible con los juegos de cuchillas 60, 70, 20 y 220. El modelo de constante Rodeo AR2 también se adapta perfectamente a la mano y se desliza por el pelo con facilidad, por lo que la constante Rodeo AR2 permanece fría y a pleno rendimiento incluso tras un largo periodo de esquila. Antes se valoraba la potencia por el número de vatios, pero eso pertenece al pasado. Lo que importa hoy es el rendimiento: un constante desarrollo de potencia sin pérdida de revoluciones, gracias al concepto de motor de imanes permanentes. Con un peso de tan sólo 690 g, la constante Rodeo AR2 también es una de las máquinas profesionales más ligeras del mercado. Made in Germany es sinónimo de construcción sólida.

- potente motor de imanes permanentes de fácil mantenimiento
- nueva cuchilla de acero especial endurecido
- diseño ergonómico con un reparto óptimo del peso
- excelentes resultados de corte incluso en el caso de pelo difícil
- se adapta tanto a manos masculinas como femeninas
- extraordinariamente ligera con tan sólo 690 g de peso
- incl. juego de cuchillas constante 35/24 dientes



Cuchilla de acero de calidad especialmente desarrollada

Novedoso diseño de carcasa que optimiza el manejo y reduce el esfuerzo

Motor de imanes permanentes con fuerza de corte constante

Cabezal de corte de aluminio fundido a presión con disipación térmica optimizada

Núm. ref.

7315-1128-000

Datos técnicos

Tensión de conexión:	230 V AC
Potencia del motor:	65 W
Frecuencia:	50 - 60 Hz
Dimensiones (An/Al/L):	7,8 x 5,5 x 24 cm
Nivel de presión acústica:	78 dB
Peso sin cable:	690 g
Carreras dobles/min:	2400
Clase de protección:	II

Sistema de imán permanente 65 W CC = 120 W CA

690 g



Made in Germany



AR2 Juegos de cuchillas

• nuevo afilado de dientes y rectificando hueco para un resultado de esquila óptimo • aleación de acero endurecido especial para alcanzar una gran durabilidad y un óptimo comportamiento de afilado • aptos para constante AR2, constante1, constante2 y los modelos de esquiladora de la empresa Lister-Liscop

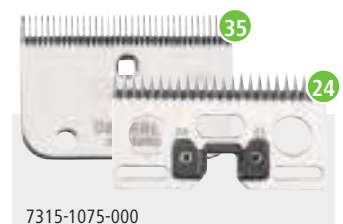
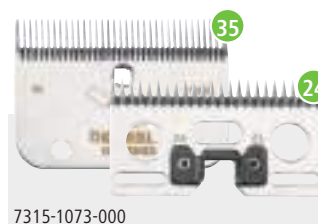
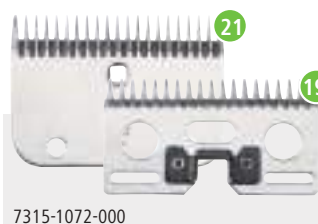
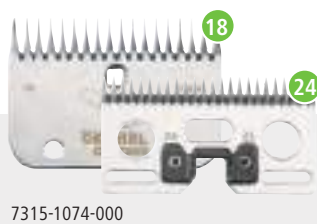

Núm. ref.	Tamaño de cabezal de corte	Longitud de corte	Uso para
7315-1074-000	60	3 mm	Animales poco sucios, esquila normal 18/24 dientes
7315-1072-000	70	3 mm	Animales muy sucios, esquila rápida 21/19 dientes
7315-1073-000	20	3 mm	Esquila de ubre, esquila fina, esquila de caballo 35/24 dientes
7315-1075-000	220	0,5 mm	Esquila a ras de piel 35/24 dientes

Marcación

Spray marcador RAIDEX

• para la identificación de vacunos, cerdos y cabras • para ovejas debe usarse sin falta un spray marcador especial para ovejas



rápido secado y color intenso

Núm. ref.	Contenido	Color
7315-4997-900	400 ml	amarillo
7315-4998-000	400 ml	negro
7315-4998-100	400 ml	violeta
7315-4998-200	400 ml	naranja
7315-5057-800	400 ml	rojo
7315-5057-900	400 ml	verde
7315-5058-000	400 ml	azul



Lápiz para marcar ganado RAIDEX

• para la rápida identificación de ovejas, cerdos, terneros, etc. • eficacia probada desde hace décadas • envase de plástico con empujador giratorio • destaca frente a otras marcas por su gran calidad • aprox. 60 g



eficacia probada desde hace décadas

Núm. ref.	Color	Min
7315-4973-300	negro	10
7315-4974-000	naranja	10
7315-4974-100	amarillo	10
7315-4998-300	superblanco	10
7315-5057-400	rojo	10
7315-5057-500	verde	10
7315-5057-600	azul	10
7315-5057-700	violeta	10



Tinta para marcar ganado

• color negro • inocuo tanto para el animal como para el hombre • rápido secado y color intenso • para la identificación directa sobre el pelo • kit de tinta para marcar animales (n.º de art. 1919)

Núm. ref.	Contenido
7315-4993-500	1000 ml



Tijera para marcar ganado

• punta curvada hacia arriba • 19 cm de longitud

Núm. ref.
7315-4997-800

acero inoxidable



Marcación

Spray marcador TopMarker

- para la identificación de vacunos o cabras y cerdos
- marcado de color intenso y secado rápido de la mejor calidad
- para ovejas recomendamos nuestro spray de identificación de ovejas especial



¡rápido secado y color intenso!

Top seller

Núm. ref.	Contenido	Color
7315-1175-000	200 ml	verde
7315-1176-000	200 ml	azul
7315-1177-000	200 ml	rojo
7315-1179-000	400 ml	verde
7315-1180-000	400 ml	azul
7315-1181-000	400 ml	rojo
7315-1182-000	500 ml	rojo
7315-1183-000	500 ml	verde
7315-1184-000	500 ml	azul
7315-5072-800	500 ml	naranja
7315-5072-900	500 ml	violeta
7315-5073-000	500 ml	negro



Lápiz para marcar ganado TopMarker

- para la marcación a corto plazo de cerdos, ovejas y vacunos
- colores de alto poder cubriente
- muy rentables
- de fácil aplicación mediante lápiz giratorio
- aprox. 60 ml



¡a petición también le enviamos todos los marcadores con la impresión que usted elija!

Núm. ref.	Color	SB	Min
7315-1193-000	azul	-	10
7315-1194-000	azul	2	1
7315-1195-000	rojo	-	10
7315-1196-000	rojo	2	1
7315-1197-000	verde	-	10
7315-1198-000	verde	2	1
7315-1199-000	amarillo	-	10
7315-1200-000	naranja	-	10
7315-1201-000	violeta	-	10
7315-1202-000	negro	-	10



SprayMaster pistola para spray marcador

- la ayuda de pulverización para una cómoda aplicación de sprays de pintura y marcación
- para trabajar de forma limpia y eficiente con todos los sprays corrientes
- la ayuda de pulverización permite un manejo profesional, similar a una pistola de rociado, y le ayudará a trabajar también grandes superficies sin esfuerzo
- protege las manos del usuario



Núm. ref.

7315-1185-000

Marcación

Spray marcador para ovejas TopMarker

- para la identificación a corto plazo de ovejas • marcado de color intenso y secado rápido de excelente calidad • tras el esquila, el color puede eliminarse sin problemas
- identificación sencilla y efectiva

Núm. ref.	Contenido	Color
7315-2062-000	500 ml	rojo
7315-2063-000	500 ml	verde
7315-2064-000	500 ml	azul



Pintura para marcar ovejas TopMarker

- apta para la identificación de corderos y ovejas • muy buen secado (entre 4 y 8 horas) y eliminación
- las marcas se realizan con ayuda de sellos de números lisos

Núm. ref.	Contenido	Color
7315-2065-000	1 kg	rojo
7315-2066-000	1 kg	azul
7315-2067-000	1 kg	verde



Kit de tinta para marcar ganado

- de aluminio • para tinta de marcación de carne y ganado • altura de las cifras: 10 cm
- el kit está compuesto por: 10 números (0 a 9)

Núm. ref.
7315-1149-000



Marcas para colgar al cuello Smallplus + Mediplus

- oval • para ovejas • con orificio para colgar • en stock: rojo, amarillo, en blanco
- 25 unidades/paquete

¡rogamos indique siempre el color al hacer el pedido!



Núm. ref.	Descripción	Min
7315-1203-000	Smallplus en blanco, 50 x 65 mm	25
7315-1204-000	Mediplus en blanco, 65 x 80 mm	25

Marcación

Pulseras

El original: ¡patentado!

- para la marcación a largo plazo • de plástico de alta calidad • sin inscripción
- longitud: aprox. 37 cm • para la marcación de vacas en corrales

Núm. ref.	Color	Min
7315-1170-000	amarillo	10
7315-1171-000	rojo	10
7315-1172-000	azul	10
7315-1173-000	verde	10
7315-1174-000	naranja	10



¡Se abre a mano con facilidad!



Top seller



Puede escanear el código QR para ver el vídeo o visitar www.kerbl.de.

Pulsera de marcación

- con cierre de velcro • 36 cm de longitud • para la marcación de vacas, p. ej., secado, mastitis, tratamiento de pezuñas, etc.

Núm. ref.	Color	
7315-1162-000	amarillo	10
7315-1216-000	rojo	10
7315-1217-000	azul	10
7315-1218-000	verde	10
7315-1219-000	colores variados	10



Collar de marcación

- blanco/negro • hebilla con rodillo • ancho de correa: 40 mm

Núm. ref.	Longitud
7315-1214-000	90 cm
7315-1215-000	120 cm
7315-1213-000	135 cm



Top seller



Collar de marcación

- verde/blanco • hebilla con rodillo • ancho de correa: 40 mm

Núm. ref.	Longitud
7315-1220-000	120 cm
7315-1212-000	135 cm



Marcación

Collar de marcación

• azul • hebilla con rodillo • ancho de correa: 40 mm

Núm. ref.	Longitud
7315-5058-100	120 cm
7315-4974-200	135 cm



Collar de marcación

• blanco con rayas negras • correa de 40 mm de ancho con cierre anular

Núm. ref.	Longitud
7315-1161-000	130 cm



Collar de marcación

• con cierre de clip de plástico resistente • ancho de correa: 40 mm

Núm. ref.	Longitud	Color
7315-1211-000	130 cm	negro
7315-1207-000	130 cm	verde
7315-1208-000	90 cm	verde
7315-1209-000	130 cm	azul
7315-1210-000	90 cm	azul

Top quality



Fichas de número

• 1 cifra • para insertar en cinta • juego de 10

Top quality



Color	Min
amarillo	10
naranja	10
rojo	10



-	0	1	2	3	4	5	6 o 9	7	8
amarillo	7315-1223-000	7315-1224-000	7315-1225-000	7315-1226-000	7315-1227-000	7315-1228-000	7315-1229-000	7315-1230-000	7315-1231-000
naranja	7315-1232-000	7315-1233-000	7315-1234-000	7315-1235-000	7315-1236-000	7315-1237-000	7315-1238-000	7315-1239-000	7315-1240-000
rojo	7315-1241-000	7315-1242-000	7315-1243-000	7315-1244-000	7315-1245-000	7315-1246-000	7315-1247-000	7315-1248-000	7315-1249-000

Marcación

Collar para cencerro

con hebilla redonda simple

- de material de correa suave con la piel de gran calidad • gran resistencia al roce y estabilidad a los rayos UV • correa 100% poliéster
- robusta hebilla metálica latonada • con cordón de sujeción para una segura fijación del cencerro

resistente al roce y estable a los rayos UV

Núm. ref.	Ancho	Longitud
7315-5014-300	30 mm	55 cm
7315-5014-400	30 mm	85 cm
7315-5014-500	40 mm	55 cm
7315-5014-600	40 mm	65 cm
7315-5014-700	40 mm	90 cm
7315-5014-800	40 mm	110 cm
7315-5014-900	40 mm	120 cm

 Made in Germany



Collar para cencerro

con hebilla redonda doble

- de material de correa suave con la piel de gran calidad • gran resistencia al roce y estabilidad a los rayos UV
- correa 100% poliéster • robusta hebilla metálica latonada • con cordón de sujeción para una segura fijación del cencerro

resistente al roce y estable a los rayos UV

Núm. ref.	Ancho	Longitud
7315-5015-000	50 mm	110 cm
7315-5015-100	50 mm	120 cm
7315-5015-200	60 mm	110 cm
7315-5015-300	60 mm	120 cm
7315-5015-400	70 mm	110 cm
7315-5015-500	70 mm	120 cm
7315-5015-600	80 mm	120 cm

 Made in Germany

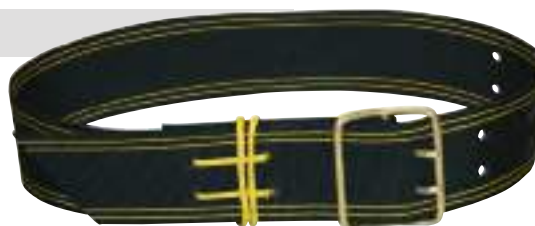

Piedras para lamer y soportes

Piedra para lamer del Himalaya de Pakistán

- piedra para lamer de sal natural del Himalaya* • aprox. 2-3 kg • contiene minerales y oligoelementos

* la sal cristalina del Himalaya no proviene de la cordillera del Himalaya, sino de una cadena de colinas que se encuentra a unos 200 - 300 km de la misma, en el norte de Pakistán.

Top seller

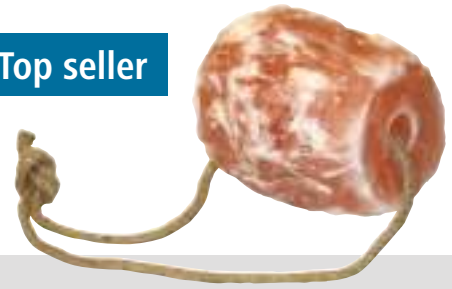

se trata de un producto totalmente natural y procesado manualmente, por lo que puede haber diferencias en la forma y el color respecto a la imagen mostrada.

Núm. ref.

7315-2886-000

Piedra mineral para lamer Equisal

- para caballos de montar, de trabajo y de cría • con selenio y cinc • apta para el consumo ecológico • para la regulación de la tensión sanguínea y el equilibrio ácido-base • favorece la excitabilidad de músculos y nervios • para la salud y el rendimiento

¡apta para el consumo ecológico!



Núm. ref.

Descripción

7315-2920-000 4 uds. de 3 kg cada una en caja

Soporte de piedras para lamer

- innovador soporte de piedras para lamer de plástico resistente a impactos
- para diferentes tipos de piedras para lamer de forma redonda o cuadrada
- con accesorio extraíble para piedras redondas de hasta 3 kg, p. ej., Equisal
- longitud x ancho: 18,5 cm x 19 cm

Top quality

¡patentado!



Núm. ref.

Descripción

7315-2868-000 Soporte de piedras para lamer sin accesorio
7315-2869-000 Soporte de piedras para lamer con accesorio redondo



Soporte de piedras para lamer cuadrado

- de plástico • sin bordes cortantes • dimensiones: aprox. 23 ancho x 22 cm altura
- dimensiones interiores: 19,5 x 19,5 cm

Top seller

para piedras para lamer grandes

Núm. ref.

7315-2868-000



Soporte de piedras para lamer de metal

- galvanizado • dimensiones: 20,5 x 20,5 x 23,5 cm

Núm. ref.

7315-2867-000

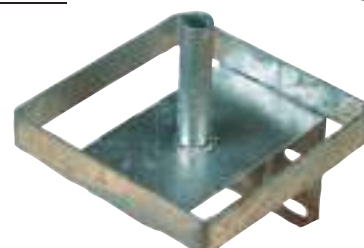

Comederos

Comedero para terneros y cabras

- ideal para la alimentación adicional durante la dieta líquida
- dimensiones: ancho: 23 cm, altura: 12/21 cm, profundidad: 22 cm

Núm. ref.	Contenido
7315-2860-000	6 l



Comedero para pienso concentrado

- plástico inastillable • con tapón de vaciado
- dimensiones (ancho x altura x profundidad): 33 x 33,5 x 28 cm

Top seller

Top quality

Núm. ref.	Contenido
7315-2865-000	9 l



Comedero

- plástico inastillable • rectangular • dimensiones (ancho x altura x profundidad): 42 x 32 x 30 cm • capacidad: aprox. 15 litros

Top seller

Núm. ref.	Descripción
7315-2861-000	Comedero sin borde de protección
7315-2875-000	Comedero con borde de protección (¡sin montar!)
7315-2874-000	Borde de protección de repuesto



Comedero modelo para rincón

- completo, con un borde de protección contra mordeduras y caída de comida (no montado)
- dimensiones (ancho x altura x profundidad): 60 x 30 x 45 cm • se suministra con el borde de protección sin montar • capacidad: aprox. 31 litros

Top quality

Núm. ref.	Descripción
7315-4973-200	Comedero para rincón
7315-5034-200	Borde de protección de repuesto



Comederos

Comedero alargado para colgar

• especialmente robusto, de plástico reforzado con fibra de vidrio • lengüetas para colgar de gran resistencia • apto para el soporte de comederos 14386 • apto para casi todas las rejillas modulares y casi cualquier instalación de hasta 50 mm de grosor • capacidad: aprox. 42 litros • dimensiones: 100 cm ancho, 35 cm profundidad (sin ganchos, 28 cm), 24 cm de altura

Núm. ref.	Contenido
7315-2862-000	42 l



Top quality

Comedero largo con pesebre

• especialmente indicado para cabras u ovejas • con pesebre para controlar la ingesta de comida de todo el rebaño • material de plástico especialmente estable y resistente • apto para casi todas las rejillas modulares y casi cualquier instalación de hasta 50 mm de grosor • capacidad: aprox. 8 litros • dimensiones: 95,5 cm ancho, 21 cm profundidad (sin ganchos, 14,5 cm), 12 cm de altura

Núm. ref.	Contenido
7315-5035-500	8 l



Comedero de goma para colgar

• comedero transportable para colgar en instalaciones de hasta 50 mm de grosor • mezcla de goma prácticamente indestructible para las más duras aplicaciones • ideal para el establo o el pasto • calidad probada: ¡apto para la alimentación de animales! • antes del primer uso, lavar a fondo con un limpiador jabonoso neutro

Núm. ref.	Contenido
7315-5035-000	15 l

KANGURO

 Made in EU



Comedero para colgar HangOn 13L

• comedero transportable para colgar en instalaciones con un grosor máx. de 40 mm • de plástico robusto, resistente a impactos • con firmes ganchos de plástico para colgar • dimensiones: 28 cm de ancho, 37 cm de profundidad (sin ganchos, 31 cm), 32 cm de altura (sin ganchos, 28 cm)

Núm. ref.	Contenido
7315-5035-100	13 l



Comedero para colgar HangOn 8L

• comedero transportable para colgar en instalaciones con un grosor máx. de 40 mm • de plástico robusto, resistente a impactos • práctica forma con pico de jarra y asa • con firmes ganchos de plástico para colgar • dimensiones: 25 cm de altura (sin gancho, 22 cm), 35 cm de profundidad (sin gancho, 27 cm), 27 cm de ancho

Núm. ref.	Contenido
7315-5035-200	8 l



Comederos

Capazo flexible Flexbag

• capazo de plástico robusto, pero extraordinariamente flexible • de uso universal, tanto para el pasto y el establo, como capazo comedero, de transporte o de limpieza, como para la casa y el jardín • con dos asas para llevar fácilmente

Top seller



Núm. ref.	Contenido	Color
7315-2901-000	12 l	verde
7315-2902-000	12 l	lila
7315-2903-000	12 l	rojo
7315-2904-000	28 l	azul
7315-2905-000	28 l	amarillo
7315-2906-000	28 l	rojo
7315-2907-000	42 l	azul
7315-2908-000	42 l	amarillo
7315-2909-000	42 l	rojo

Cubo bebedero y comedero

• dispone de 2 resistentes asas de PP trenzado • con una capacidad de hasta 45 litros, este cubo puede utilizarse para las más distintas áreas de aplicación en el pasto o el establo • de plástico robusto, prácticamente indestructible y a prueba de impactos



Núm. ref.	Contenido	Color
7315-2910-000	45 l	verde

Escudilla

• escudilla de uso universal • plástico resistente a los golpes y a la temperatura • apta para alimentos • capacidad de aprox. 6 litros • la escudilla y la tapa pueden imprimirse a petición

Núm. ref.	Descripción
7315-2917-000	Escudilla, gris
7315-2918-000	Escudilla, verde
7315-2919-000	Tapa para escudilla, blanca



Comederos

Cubo para agua o comida FlatBack

- capacidad: aprox. 20 litros • para el pasto, el establo o para el viaje en el remolque de animales
- cubo extraordinariamente robusto de plástico prácticamente indestructible • la parte posterior aplanada permite usarlo como cubo comedero (soporte de pared 7315-5034-700) • incl. escala

Top quality



Núm. ref.	Color
7315-5053-400	aguamarina
7315-5053-500	rosa
7315-5035-300	azul
7315-5035-400	verde
7315-5035-600	negro



Soporte de pared de seguridad FlatBack

- de metal resistente para soportar cargas extremas • con cierre de seguridad para la fijación del cubo • también apto para otros cubos de similar construcción

Núm. ref.
7315-5034-700



Cubo para comida con orificios de ventilación

- práctico cubo de plástico con orificios de ventilación • ideal para el almacenamiento de fruta fresca o verduras • los orificios impiden que se genere en el cubo un clima de almacenamiento desfavorable y mantienen los alimentos frescos durante más tiempo • volumen de 12 litros • la tapa, que se solicita por separado, protege el contenido de parásitos

Núm. ref.	Descripción
7315-5035-700	Cubo para comida, verde
7315-2373-000	Tapa para cubo 7315-2362-000, negra



Comederos

Comedero de acero inoxidable redondo

• comedero redondo de acero inoxidable • capacidad de aprox. 18 litros • limpieza muy sencilla, gracias al tapón de vaciado de 15 mm • construcción de soporte de metal galvanizado para el montaje en la pared • sin esquinas o bordes que puedan causar heridas

7315-2873-000



recipiente de acero inoxidable

Núm. ref.	Descripción
7315-5034-000	44 x 38 x 23 cm, montaje recto

Top quality



Comedero de aluminio redondo

• comedero ultraligero de tan sólo 3,5 kg de peso • recipiente de Ø 35 cm de aluminio inoxidable de calidad • capacidad de aprox. 18 litros • limpieza muy sencilla, gracias al tapón de vaciado • construcción de soporte de metal galvanizado • sin esquinas o bordes que puedan causar heridas

Núm. ref.	Descripción
7315-5059-300	44 x 38 x 23 cm, montaje recto
7315-5034-100	37 x 37 x 24 cm, montaje en rincón



Top quality



Comedero rectangular galvanizado

• dimensiones: aprox. 45 x 34 x 24 cm • galvanizado al fuego • extremadamente estable y duradero • con tubos redondos en el contorno para proteger adicionalmente contra lesiones • con tapón de vaciado de 15 mm

Núm. ref.	Contenido
7315-2871-000	35 l

Top seller



Comedero triangular galvanizado

• dimensiones: aprox. 44 x 44 x 24 cm • galvanizado al fuego • extremadamente estable y duradero • con tubos redondos en el contorno para proteger adicionalmente contra lesiones • con tapón de vaciado de 15 mm

Núm. ref.	Contenido
7315-2870-000	35 l



Comedero semicircular galvanizado

• dimensiones: aprox. 55 x 35 x 24 cm • galvanizado al fuego • extremadamente estable y duradero • con tubos redondos en el contorno para proteger adicionalmente contra lesiones • con tapón de vaciado de 15 mm

Núm. ref.	Contenido
7315-2872-000	28 l



Tapón de cierre para comederos

• cierre fácil y seguro mediante rosca M12 x 18 • para los comederos 7315-2865-000, 7315-5033-900, 7315-2870-000, 7315-2871-000, 7315-2872-000, 7315-5034-000, 7315-5059-300, 7315-5034-100



Comederos y heneras

Comedero rectangular de metal

- de chapa de acero galvanizada • con borde doblado hacia el interior en todo el contorno • dimensiones: aprox. 50 x 35 x 22 cm



Núm. ref.

7315-5033-700

Henera

- galvanizado • modelo especialmente robusto • para la fijación en pared • grosor de barra: 10 mm



7315-2863-000



7315-5059-200

Top seller

Núm. ref.	Descripción	L x An x Al
7315-2863-000	Henera, distancia entre barras 80 mm	50 x 35 x 22 cm
7315-5059-200	Henera, distancia entre barras 96 mm	80 x 45 x 45 cm

Henera individual

- galvanizado • para la fijación en pared • distancia entre barras: 101 mm • grosor de barra: 8 mm



Núm. ref.	L x An x Al
7315-5034-400	68 x 41 x 45,5 cm

Henera doble

- galvanizado • para insertar en compuertas o paredes de box de un ancho máx. de 43 mm
- distancia entre barras: 86 mm • grosor de barra: 8 mm



Núm. ref.	L x An x Al
7315-2877-000	61,5 x 51 x 48 cm

Henera

- galvanizado • modelo especialmente robusto
- para la fijación en pared • grosor de barra: 10 mm



7315-2863-000



7315-5059-200

Top seller

Núm. ref.	Descripción	L x An x Al
7315-2863-000	Henera, distancia entre barras 80 mm	50 x 35 x 22 cm
7315-5059-200	Henera, distancia entre barras 96 mm	80 x 45 x 45 cm

Heneras

Forrajera cuadrada con barras en arco, estándar

• 12 plazas • forrajera universal para caballos y ganado vacuno • indicada para pacas redondas y cuadradas con una longitud o diámetro de hasta 1,8 m • 1 viga de sección rectangular • galvanizado al fuego • para el llenado puede abrirse fácilmente por 2 lados • patines de apoyo regulables en altura (según el tamaño del animal) • enganche de tres puntos • mínima pérdida de forraje • se suministra como kit de montaje incl. borde de protección para el tejado y estribos de protección de tres puntos • dimensiones interiores de la bandeja: aprox. 2 x 2 m • dimensiones (L x An x Al): aprox. 2,12 x 2,12 x 2,5 m



Núm. ref.

7315-2431-000



Borde de protección en todo el perímetro del tejado



Enganche de tres puntos (con estribo de protección)

Forrajera redonda con 8 plazas

para forraje suelto o pacas pequeñas y compactas

• 8 plazas • barras en arco • se entrega como kit de montaje • 4 piezas, puede transportarse en un coche grande, tipo familiar • en el exterior o en corrales también pueden construirse con los segmentos forrajeras de pared o de rincón • galvanizado al fuego



Núm. ref.

7315-2412-000

Datos técnicos

Ø exterior: aprox. 150 cm

Ø interior: aprox. 132,5 cm

Altura: aprox. 116 cm

¡Rogamos tenga en cuenta los costes de transporte adicionales!

Forrajera redonda con 12 plazas

para pacas normales y redondas

• 12 plazas • barras en arco • se entrega como kit de montaje • 3 piezas • enganche de tres puntos • inclusive estribo de protección de tres puntos y capuchón protector de brazo superior • galvanizado al fuego



Núm. ref.

7315-2413-000

Datos técnicos

Ø exterior: aprox. 236 cm

Ø interior: aprox. 219 cm

Altura: aprox. 116 cm

Red para el ahorro de forraje

• la red se coloca tensada sobre el forraje/la paca; de esta manera, los animales comen más despacio y con más cuidado, lo que favorece la digestión • menor formación de polvo • toma de alimento acorde con la especie • baja pérdida de forraje • bastidor galvanizado art. 7315-5073-500 • para facilitar el montaje de la red para ahorro de forraje • rápido y cómodo de levantar y volver a colocar



Núm. ref.	Descripción	Longitud	Ancho
7315-2414-000	Red para el ahorro de forraje, ancho de malla 4,5 cm	3,6 m	2,4 m
7315-2415-000	Red para el ahorro de forraje, ancho de malla 10,0 cm	3,6 m	2,4 m
7315-2416-000	Red para el ahorro de forraje, ancho de malla 4,5 cm	2,8 m	2,8 m
7315-2417-000	Red para el ahorro de forraje, ancho de malla 10,0 cm	2,8 m	2,8 m
7315-5073-500	Bastidor para la red de ahorro de forraje	1,9 m	1,9 m

Heneras

Henera semicircular

• galvanizado • para la fijación en pared • distancia entre barras: parte superior 115 mm, parte inferior 30 mm • grosor de barra: 10 mm

Núm. ref.	L x An x Al
7315-5034-300	80 x 43 x 67 cm



Henera de rincón

• galvanizado • para la fijación en pared • distancia entre barras: 105 mm • grosor de barra: 10 mm

Núm. ref.	L x An x Al
7315-5033-800	70 x 52 x 61 cm



Henera

• para 5 terneros • de metal galvanizado al fuego
• para la fijación en pared • distancia entre barras: 80 mm
• grosor de barra: 8 mm

Núm. ref.	L x An x Al
7315-4984-400	185 x 40 x 48 cm



Henera grande

• galvanizado • apta para la caseta CalfHouse Premium 4/5 y el iglú colectivo FLIXBOX • distancia entre barras: 75 mm • grosor de barra: 10 mm

Núm. ref.	L x An x Al
7315-0523-000	113 x 41 x 38 cm

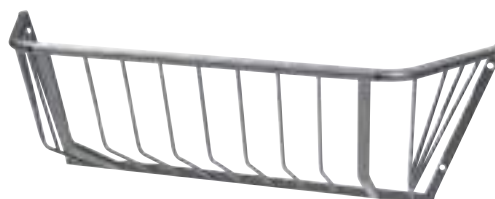

horseGraze

Comedero automático para caballos

horseGraze permite al caballo alimentarse en su postura natural y en pequeñas porciones. Montado en el suelo del box o en el establo, mantiene al caballo ocupado durante horas con una sola paca de heno. De esta manera, se minimiza el desperdicio de heno, se combate el aburrimiento y se evitan los cólicos que acarrea el comer demasiado rápido.

Resumen de ventajas de horseGraze:

- obliga al caballo a comer más despacio y en su postura natural
- reduce el aburrimiento
- el caballo inhala menos polvo
- se desperdicia menos, al permanecer el heno en el distribuidor, y no el suelo
- fácil montaje y llenado
- extraordinario modelo con un sólido cuerpo de metal galvanizado y un pesebre con recubrimiento de polvo

Núm. ref.	L x An x Al
7315-5034-600	70,5 x 30,5 x 70,5 cm



Heneras

Forrajera cuadrada para caballos con barras de seguridad

- forrajera para caballos con 12 plazas
- indicada para pacas redondas y cuadradas con una longitud o diámetro de hasta 1,8 m
- construcción muy estable, material de gran grosor, 2 vigas maestras de tubo cuadrado
- galvanizado al fuego
- para el llenado puede abrirse fácilmente por 2 lados
- patines de apoyo regulables en altura (según el tamaño del animal)
- enganche de tres puntos
- mínima pérdida de forraje
- se suministra como kit de montaje incl. borde de protección para el tejado y estribos de protección de tres puntos
- dimensiones interiores de la bandeja: aprox. 2 x 2 m
- dimensiones al completo (L x An x Al): aprox. 2,12 x 2,12 x 2,5 m

Núm. ref.

7315-2411-000



Forrajera cuadrada con barras en arco

- 12 plazas
- forrajera universal para caballos y ganado vacuno
- indicada para pacas redondas y cuadradas con una longitud o diámetro de hasta 1,8 m
- construcción muy estable, material de gran grosor, 2 vigas maestras de tubo cuadrado
- galvanizado al fuego
- para el llenado puede abrirse fácilmente por 2 lados
- patines de apoyo regulables en altura (según el tamaño del animal)
- enganche de tres puntos
- mínima pérdida de forraje
- se suministra como kit de montaje incl. borde de protección para el tejado y estribos de protección de tres puntos
- dimensiones interiores de la bandeja: aprox. 2 x 2 m
- dimensiones (L x An x Al): aprox. 2,12 x 2,12 x 2,5 m

Núm. ref.

7315-2410-000



Enganche de tres puntos (con estribo de protección)



Borde de protección en todo el perímetro del tejado



Vigas maestras de tubo cuadrado

Recomendación:

En caso de utilizar alimentos que puedan agredir el galvanizado (p. ej., el forraje ensilado), aplique primero pintura de protección.

Bebederos

Bebedero de fundición G20, esmaltado

Modelos para presión alta o baja

• cuerpo macizo de fundición esmaltado con un tazón especialmente amplio y profundo • diámetro del tazón: 225 mm Capacidad del tazón 2 litros • posibilidad de conexión superior o inferior con rosca interior de G1/2" • válvula de latón de gran calidad con posibilidad de ajuste sin escalas para diferentes presiones de tubería de agua (de 7,5 a 11 l/min a 3 bares) • peso: 7,4 kg • apto para el montaje en pared o tubo • tazón especial para baja presión para conexión a tanques de agua, depósitos, etc. • bebedero para presión baja completo con válvula de baja presión (7315-1323-000)



7315-1712-000



7315-4946-000 - para presión alta

7315-4958-000 - para presión baja

esmaltado

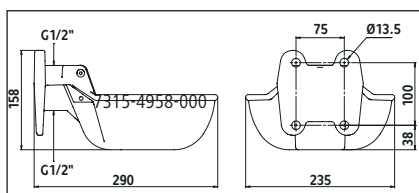
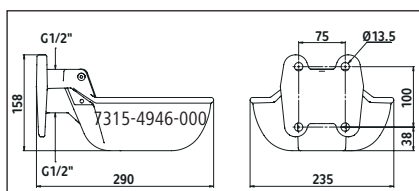

7315-1323-000



7315-1406-000

Núm. ref.	Descripción
7315-4946-000	Bebedero de fundición G20 (presión alta)
7315-1712-000	Válvula de repuesto presión alta
7315-4958-000	Bebedero de fundición N20 (presión baja)
7315-1323-000	Válvula de repuesto presión baja
7315-1406-000	Brida de fijación, por pares
7315-4944-000	Estribo de protección tamaño 1

Estribo de protección universal para bebederos

• de tubo de acero macizo galvanizado al fuego • para atornillar a la pared



Núm. ref.	Descripción
7315-4944-000	Estribo de protección tamaño 1 Profundidad: 30 cm, ancho: 24 cm, altura incl. placa de montaje: 20 cm
7315-1582-000	Estribo de protección tamaño 2 Profundidad: 33 cm, ancho: 28,5 cm, altura incl. placa de montaje: 20 cm

Tamaño 1 (7315-4944-000) adecuado para bebedero:

7315-1402-000, 7315-1410-000, 7315-1411-000, 7315-1419-000, 7315-1420-000, 7315-1422-000, 7315-1425-000, 7315-1505-000, 7315-4945-000, 7315-1563-000, 7315-4951-000, 7315-1580-000, 221874, 7315-1590-000, 7315-1591-000, 7315-1592-000, 7315-4946-000, 7315-4958-000

Tamaño 2 (7315-1582-000) adecuado para bebedero:

7315-5073-500, 7315-5073-700, 7315-4953-000, 7315-5073-600, 7315-1594-000, 7315-1582-000, 7315-1595-000, 7315-1596-000, 7315-1597-000, 7315-5073-900, 7315-1418-000, 7315-1400-000

Bebederos

Bebedero de plástico

- amplio bebedero de plástico de calidad • extraordinariamente robusto y a prueba de rotura • 4 orificios de fijación • toma de agua superior o inferior • apto para fijación en pared o tubo
- lengüeta bloqueable • la brida de fijación y las placas de estabilización NO están incluidas en el volumen de suministro

Top seller

lengüeta bloqueable



Núm. ref.	Descripción
7315-1422-000	Bebedero azul
7315-1425-000	Bebedero verde
7315-1423-000	Brida de fijación, por pares, con placas de estabilización
7315-1424-000	Lengüeta de repuesto de plástico
7315-4946-000	Válvula de latón de repuesto
7315-4944-000	Estribo de protección tamaño 1

7315-1425-000



7315-1422-000



7315-4946-000



7315-1423-000

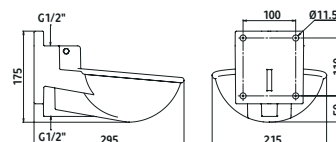

Bebedero K71

- bebedero de calidad fabricado en plástico a prueba de golpes • recipiente profundo para un suministro de agua adecuado para vacas lecheras y ganado de carne • pieza especial de conexión para tubos de latón integrada que garantiza la unión segura con la tubería de agua • conexión superior o inferior con rosca de 1/2" • la lengüeta abatible de marcha suave permite una perfecta toma de agua • montaje de gran firmeza en la pared o la tubería mediante refuerzo de metal • robusta válvula de latón que proporciona un gran caudal (aprox. 11 l/min con 3 bar) • 4 orificios alargados para una fijación variable

lengüeta bloqueable



Núm. ref.	Descripción
7315-1580-000	Bebedero K71
7315-1712-000	Válvula de repuesto presión alta
7315-1423-000	Brida de fijación, por pares, con placas de estabilización
7315-4944-000	Estribo de protección tamaño 1



7315-1423-000



7315-1712-000

Bebederos

Bebedero de exterior BIGLAC 55T

- bebedero doble con válvula de flotador • conexión trasera de 1/2" • 30 cm de profundidad, PE de alta densidad • con ancho borde interior para un reducido consumo de agua • fácil instalación en carros y barriles de agua • válvula de baja presión, funciona hasta a 1 bar • 2 tapones de vaciado
- indicado para 40 vacunos grandes

Núm. ref.

7315-1719-000



Abrevadero PREBAC redondo

- robusto y de forma estable • de polietileno puro, apto para alimentos, resistente a los rayos UV
- reforzado con estrías de refuerzo • la válvula flotador no se incluye en el volumen de suministro
- el borde curvado hacia el interior impide que los animales se queden atascados con los cuernos
- práctico: desagüe rápido con orificio cuadrado y grande (90x50 mm) para una limpieza rápida y sencilla (patentado) • apilable • ligero, fácil de trasladar • anclaje para el suelo disponible para bebederos redondos • ¡la válvula flotador no se incluye en el volumen de suministro!

PREBAC BS 400 litros – Ø 130 x 60 cm

PREBAC BS 600 litros – Ø 140 x 60 cm

PREBAC BS 1.000 litros – Ø 170 x 60 cm

PREBAC BS 1.500 litros – Ø 210 x 60 cm



7315-1613-000



7315-1612-000



Núm. ref.	Descripción
7315-1611-000	Abrevadero PREBAC - 400 litros
7315-1715-000	Abrevadero PREBAC - 600 litros
7315-1721-000	Abrevadero PREBAC - 1.000 litros
7315-1720-000	Abrevadero PREBAC - 1.500 litros
7315-1612-000	Flotador para PREBAC
7315-1613-000	Sistema de anclaje para bebederos PREBAC

Abrevadero PREBAC oval

- incluye asas de transporte • de esta manera puede ser trasladado por 2 personas y cargado cómodamente en un vehículo • por lo demás, mismas características que PREBAC redondo • ¡la válvula flotador no se incluye en el volumen de suministro!
- PREBAC 550 litros - Ø 147 x 105 x 60 cm
PREBAC 950 litros - Ø 203 x 115 x 60 cm



Núm. ref.	Descripción
7315-1724-000	Abrevadero PREBAC 550 litros
7315-1725-000	Abrevadero PREBAC 950 litros
7315-1613-000	Sistema de anclaje para bebederos PREBAC

Bebederos

Bomba para pasto P100

con funcionamiento de doble acción

- bomba para pasto de marcha especialmente suave gracias a la palanca de aluminio y a los puntos de rotación con cojinetes lisos
- bebedero de sólido hierro fundido
- moderno diseño
- agua fresca y limpia en todo momento
- mantenimiento mínimo
- extrae agua desde una profundidad de hasta 8 m
- 0,6 litros por bombeo (según la profundidad de extracción)
- apta para conexión a tubería o manguera (diámetro de manguera 19-25 mm)
- indicada para ganado vacuno y caballos
- distancia entre orificios para las perforaciones de montaje: 425 x 260 mm



Núm. ref.	Descripción
7315-4966-000	Bomba para pasto P100, con conexión de 3/4"
7315-4970-000	Bomba para pasto P100, con conexión de 1"
7315-4968-000	Filtro de aspiración incl. conexión de manguera
7315-4967-000	Membrana para 7315-4966-000 y 7315-4970-000
7315-4969-000	Manguera de aspiración, rollo de 25 m, para 7315-4966-000 y 7315-4970-000

Funcionamiento

La cabeza del animal empuja la palanca hacia delante. La barra de tracción levanta la membrana y entra agua en la cámara de la membrana.

Por la fuerza de gravedad y la tensión de la membrana, la palanca vuelve a desplazarse hacia atrás. El agua se extrae de la cámara de la membrana y fluye al bebedero. Las válvulas de retención aseguran que siempre se extraiga agua y ésta se bombea en la dirección correcta.

Parte del agua bombeada permanece en la parte superior de la membrana y fluye al bebedero en cuanto la membrana vuelve a ser accionada en el siguiente ciclo, es decir, cuando el animal empuja de nuevo la palanca (funcionamiento de doble acción).



Bomba para pasto AQUAMAT II MK

- ideal para las vacas nodrizas
- la vaca y su ternero pueden beber al mismo tiempo
- bomba para pasto de marcha extraordinariamente suave
- agua fresca y limpia disponible en todo momento
- el animal aprende enseguida el funcionamiento de la bomba
- bombea el agua a 7 m de profundidad o a 70 m de distancia
- indicada para el abastecimiento de 10-15 animales

Núm. ref.
7315-1680-000



Bomba para pasto AQUAMAT II

- bomba para pasto de marcha extraordinariamente suave
- agua fresca y limpia disponible en todo momento
- el animal aprende enseguida el funcionamiento de la bomba
- bombea el agua a 7 m de profundidad o a 70 m de distancia
- indicada para el abastecimiento de 10-15 animales

Núm. ref.	Descripción
7315-1415-000	Bomba para pasto AQUAMAT II
7315-1416-000	Filtro de aspiración
7315-1417-000	Conexión acanalada de 1"



Bebederos

Bebedero de acero inoxidable con válvula de tubo E21

- con recipiente de acero inoxidable, válvula de tubo y robusto cuerpo de fundición
- ideal para vacas lecheras, ya que se obtiene una gran cantidad de agua
- recipiente de gran tamaño (Ø 27 cm, 12 cm de altura) con una capacidad de 5 litros
- el acero inoxidable garantiza la higiene del agua
- fijación de 4 puntos en pared o tubo (material de fijación no incluido en el volumen de suministro)
- conexión superior o inferior



disponible con conexión 1/2" y 3/4"

Núm. ref.	Descripción
7315-5073-500	Bebedero de acero inoxidable E21, conexión 1/2"
7315-5073-700	Bebedero de acero inoxidable E21, conexión 3/4"
7315-1406-000	Brida de fijación, por pares
7315-1577-000	Válvula de repuesto
7315-1582-000	Estribo de protección tamaño 2

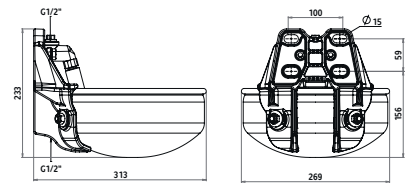

Bebedero con válvula de tubo G51, esmaltado

- amplio bebedero de fundición gris
- superficie esmaltada de calidad
- forma del tazón de fácil limpieza
- capacidad del tazón: 1,7 litros
- toma de agua de 1/2" superior o inferior
- apto para fijación en pared o tubo
- válvula de tubo de latón
- caudal de 8 litros/min con una presión en tubería de 3 bar



esmaltado

Núm. ref.	Descripción
7315-4945-000	Bebedero G51
7315-4947-000	Kit de válvula de tubo de repuesto
7315-1406-000	Brida de fijación, por pares
7315-4944-000	Estribo de protección tamaño 1

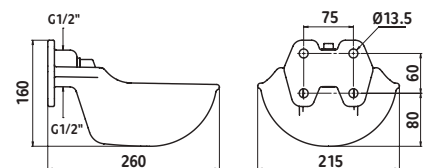

Bebedero K75

- bebedero de plástico (PP) de calidad
- válvula de tubo de latón de marcha suave
- caudal de agua regulable (máx. 11 litros/minuto)
- conexión superior e inferior
- con tapón de vaciado para una fácil limpieza
- apto para montaje en tubo o pared
- capacidad del tazón: 2,8 litros



Top quality

disponible con conexión 1/2" y 3/4"

Núm. ref.	Descripción
7315-4953-000	Bebedero K75, conexión 1/2"
7315-5073-600	Bebedero K75, conexión 3/4"
7315-1593-000	Brida de fijación de tubo, por pares
7315-1582-000	Estribo de protección tamaño 2

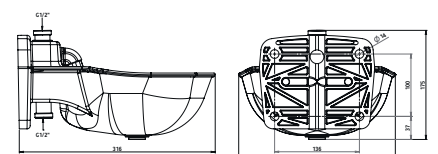

Bebederos

Bebedero de plástico con flotador S522

- económico bebedero con flotador de polipropileno • dimensiones: 29 x 25,5 x 14,5 cm
- conexión de 1/2" izquierda o derecha • incl. tapón de vaciado para una fácil limpieza • capacidad máx.: 3 litros



7315-1427-000



Núm. ref.	Descripción
7315-1426-000	Bebedero con flotador S522
7315-1427-000	Válvula flotador de repuesto para 7315-1426-000
7315-1428-000	Tapón de vaciado para 7315-1426-000

Bebedero de flotador 190

Modelos para presión alta o baja

- tazón de fundición gris con recubrimiento de polvo verde • capacidad del tazón: 2 litros • tapa de flotador de acero inoxidable • peso: 6 kg • caudal de 6,5 litros/minuto a 2-3 bar • conexión 1/2" para válvula flotador de presión alta (7315-1327-000) • conexión G 1/2" en la válvula flotador de baja presión 7315-4957-000
- izquierda o derecha • incluye la válvula de flotador



7315-1326-000 para presión alta



Núm. ref.	Descripción
7315-1326-000	Bebedero con flotador S190 (presión alta)
7315-1327-000	Válvula flotador de repuesto presión alta
7315-4957-000	Bebedero con flotador SN190 (presión baja)
7315-4959-000	Válvula flotador de repuesto presión baja

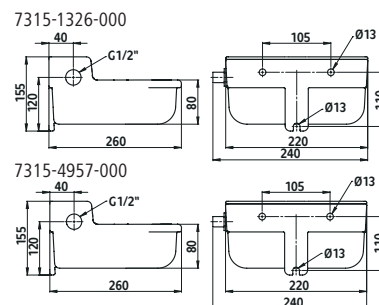

Bebedero con flotador S195, esmaltado

- cuenco de hierro fundido • volumen de 3 litros • superficie esmaltada de calidad
- conexión de 1/2" • caudal de agua: aprox. 6,5 l/min a 2-3 bares • incluye la válvula de flotador



7315-1327-000

esmaltado

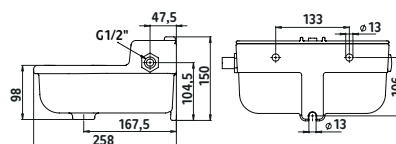

Núm. ref.	Descripción
7315-1330-000	Bebedero con flotador S195
7315-1327-000	Válvula flotador de repuesto presión alta

Bebedero de plástico con flotador S471

- verde • dimensiones: 32,5 x 24 x 16 cm • tazón profundo de plástico resistente a la rotura • capacidad: 6 litros • orificio de fijación de metal reforzado • incl. tapón de vaciado para una fácil limpieza

7315-1771-000



Núm. ref.	Descripción
7315-1421-000	Bebedero con flotador S471
7315-1771-000	Válvula flotador de repuesto para 7315-1421-000

Bebederos

Bebedero con válvula flotador

- bebedero robusto, fabricado en plástico a prueba de golpes y mordeduras • con eficiente válvula flotador • nivel de llenado regulable entre 5 y 8 litros • cubierta de válvula de acero inoxidable
- toma de agua de 1/2" izquierda o derecha • vaciado mediante tapón de cierre para una fácil limpieza
- con 4 orificios de fijación • especialmente indicado para ganado vacuno y caballos

conexión: 1/2"
caudal: 7 litros/min (4 bar)
capacidad mín./máx.: 5 / 8 litros
dimensiones (An/AI/P) en cm: 33 x 33,5 x 28



Núm. ref.	Descripción
7315-1321-000	Bebedero
7315-1327-000	Válvula flotador de repuesto presión alta



7315-1327-000

Bebedero de flotador BIGLAC 25

- bebedero de 17,5 cm de profundidad de resistente polietileno con borde interior para limitar el desperdicio de agua al beber • con nivel de agua constante • capacidad: 25 litros
- vaciado en la base • la válvula flotador no es accesible para los animales y resiste una presión de 9 bar • gran caudal de agua de 34 l/min a 4 bar • placa de fijación galvanizada
- fácil montaje en pared o tubo • conexión con manguera de acero inoxidable trenzado, arriba o abajo, izquierda o derecha, con rosca interior de 1/2" • indicado para 15 vacunos grandes

Núm. ref.
7315-1398-000



Bebedero de flotador BIGLAC 55

- profundo bebedero doble (30 cm y 55 litros de capacidad) de polietileno de alta densidad con borde interior para limitar el desperdicio de agua al beber • válvula flotador que resiste una presión de 9 bar
- gran caudal de 34 l/min a 4 bar • rápido y eficiente vaciado mediante una abertura cuadrada
- placa de montaje de acero galvanizado • fácil instalación en pared o tubo • conexión superior o inferior, rosca exterior de 1/2" • indicado para 40 vacunos grandes

Núm. ref.
7315-1716-000



Bebederos

Bebedero para el montaje en depósitos de agua

• apto para todo tipo de depósitos • bebedero de fundición de aluminio anticorrosivo • completo, con junta de brida (n.º de art. 7315-1568-000) • lengüeta de acero inoxidable • completo, con válvula de baja presión



Núm. ref.	Descripción
7315-1322-000	Bebedero acoplable
7315-1323-000	Válvula de repuesto presión baja
7315-1568-000	Junta de cartón octogonal

Kit de conexión a un contenedor IBC

• para la conexión de un bebedero a un contenedor IBC • manguera reforzada flexible de 70 cm • incl. accesorios de conexión (consulte el volumen de suministro)



Núm. ref.	Volumen de suministro:
7315-4960-000	1 manguera reforzada de 70 cm (conexión 2 x 3/4"IG)
	1 adaptador para contenedor IBC incl. junta (S60x6 a 3/4"AG)
	1 reducción recta 3/4"AG a 1/2"IG
	1 boquilla doble 1/2"AG a 1/2"IG

Válvula flotador para colgar

• ideal para el pasto y el corral • con válvula flotador y carcasa protectora
• acero inoxidable • de fácil instalación en cualquier lugar • conexión de 1/2"



Núm. ref.
7315-1675-000

Abrevadero

• robusto y económico abrevadero para el exterior • estabilizado contra los rayos UV
• con reborde, para una estabilidad óptima • puede equiparse posteriormente con una válvula flotador para colgar 7315-1675-000 • apilable • colocación ligera y sencilla



Núm. ref.	Contenido	Descripción
7315-1727-000	150 l	Abrevadero sin tapón de vaciado, dimensiones parte superior (l x an x al): 102 x 73 x 36 cm, dimensiones parte inferior (l x an): 80 x 53 cm, peso aprox. 7 kg
7315-1726-000	380 l	Abrevadero con tapón de vaciado, dimensiones parte superior (l x an x al): 130 x 85 x 62 cm, dimensiones parte inferior (l x an): 95 x 45 cm, peso aprox. 13 kg
7315-1675-000	-	Válvula flotador para colgar, acero inoxidable
7315-5070-100	-	Desagüe para bandeja de pezuñas / abrevadero



Válvulas flotador

Válvula flotador 220P

• válvula flotador universal • muy duradero • conexión de 3/4" • resistente a la corrosión y a la radiación UV • puede utilizarse con una presión de agua de hasta 14 bares (tal como se entrega con válvula montada) • adecuado sin boquilla para presión baja a media (hasta 5 bares), 54 l/min a 5 bares de presión de agua, 41 l/min a 3 bares de presión de agua • con boquilla: 9 l/min a 5 bares de presión de agua, 7 l/min a 3 bares de presión de agua



7315-5074-800

Núm. ref.	Descripción
7315-5075-100	Válvula flotador 220P
7315-5074-800	Flotador de repuesto para 7315-5074-600, 7315-5075-100
7315-5074-200	Tuerca de plástico de repuesto

Válvula flotador XtraFlo

• válvula flotador universal • para espacios reducidos • larga vida útil • conexión de 3/4" • gran caudal • 310 l/min a 5 bares de presión de agua, 250 l/min a 3 bares de presión de agua • resistente a la corrosión y a la radiación UV • se puede elegir entre dos tipos de flotador: Flotador y brazo de flotador (art. 7315-5074-600) o flotador con cinta (art. 7315-5074-700 para montaje lateral y en suelo) • art. 7315-5074-600: Nivel de agua modificable 4 cm mediante un brazo de flotador regulable en altura • la válvula se abre o cierra por completo, protegiendo así la bomba de agua

El kit de reparación contiene membranas, placas de válvulas, una boquilla, una palanca y una espiga piloto, un resorte y una chaveta



7315-5074-600

7315-5074-700



7315-5074-700

7315-5074-600

Núm. ref.	Descripción
7315-5074-600	Válvula flotador XtraFlo Top Entry
7315-5074-700	Válvula flotador XtraFlo Bottom Entry
7315-5074-800	Flotador de repuesto para 7315-5074-600, 7315-5075-100
7315-5074-900	Kit de reparación XtraFlo
7315-5074-200	Tuerca de plástico de repuesto

Válvula flotador Xcess

• ideal para el llenado rápido de comederos grandes • conexión de 1" incl. adaptador para conexión de 3/4" • gran caudal • 310 l/min a 5 bares de presión de agua, 250 l/min a 3 bares de presión de agua • brazo de flotador bloqueable • fácil limpieza de la boquilla; sin herramientas gracias a su sencilla construcción • incluye accesorio de manguera • la manguera se puede conectar directamente a la válvula flotador



Núm. ref.	Descripción
7315-5074-300	Válvula flotador Xcess
7315-5074-400	Flotador de repuesto para válvula Xcess
7315-5074-200	Tuerca de plástico de repuesto

Válvula flotador PumpBuddy

La válvula flotador PumpBuddy permanece cerrada mientras los dos flotadores se encuentren bajo el agua. La válvula se abre una vez que el flotador inferior emerge del agua. Y se vuelve a cerrar cuando se alcanza el nivel del flotador superior. La válvula se abre o cierra por completo, protegiendo así la bomba de agua.

Ventajas:

• prolonga la vida útil de la bomba de agua al reducir y alargar los ciclos de conmutación • conexión de 3/4" • gran caudal: 310 l/min a 5 bares de presión de agua, 250 l/min a 3 bares de presión de agua • distancia variable entre el nivel de agua máx. y mín.

Núm. ref.	Descripción
7315-5074-100	Válvula flotador PumpBuddy
7315-5074-200	Tuerca de plástico de repuesto



Abrevaderos

Abrevadero inclinado

de acero inoxidable V2A, para fijar a la pared o al suelo

- el gran orificio de desagüe (Ø 100 mm) y el fondo inclinado permiten una rápida salida del agua y la autolimpieza de la pila
- tapón de desagüe con cierre de bayoneta y rebosadero, por lo que el desagüe puede abrirse rápidamente y sin mojarse las manos • conexión de desagüe apta para KG-Rohr DN 100 • válvula flotador de alto rendimiento 3/4": 54 l/min a 5 bares, 41 l/min a 3 bares (puede montarse por ambos lados)
- la cubierta de válvula puede retirarse sin herramientas

Para evitar la congelación de los abrevaderos inclinados:

- calefacción eléctrica de 200 W, equipada (n.º ref. 7315-1534-000, 7315-1535-000, 7315-1536-000) o posibilidad de equipar (n.º art. 7315-1537-000), uso con transformador (no incluido en el volumen de suministro)
- Tubería de salida libre, posibilidad de equipar (n.º art. 7315-5075-800), conexión a circuitos de calefacción (p. ej. bomba de circulación Aqualine), con conexión 3/4"

de acero inoxidable V2A, para fijar a la pared o al suelo

con calefacción de 200 W a prueba de heladas hasta -15 °C



¡Las patas no se incluyen en el volumen de suministro!
Éstas deben solicitarse como accesorio, n.º de art. 7315-1506-000



Consejo: Está equipado o puede equiparse con una calefacción eléctrica de 200 W



Se puede equipar con una tubería de salida libre



Núm. ref.	Descripción
7315-4963-000	Abrevadero inclinado 120 cm, 80 l
7315-4964-000	Abrevadero inclinado 160 cm, 96 l
7315-4965-000	Abrevadero inclinado 200 cm, 110 l
7315-1534-000	Abrevadero inclinado 120 cm, 80 l, con calefacción de 200 W
7315-1535-000	Abrevadero inclinado 160 cm, 96 l, con calefacción de 200 W
7315-1536-000	Abrevadero inclinado 200 cm, 110 l, con calefacción de 200 W
7315-1506-000	1 juego de patas (4 uds.), galvanizadas al fuego
7315-1537-000	Calefacción adicional/de repuesto de 200 W
7315-5075-800	Tubería de salida libre para abrevaderos inclinados
7315-5075-100	Válvula flotador 220P

Abrevaderos

Abrevadero basculante

con mecanismo basculante

- pila plana de acero inoxidable • dimensiones: L 1000 - 2000 x P 400 x Al 170 mm • rápida limpieza mediante mecanismo basculante
- válvula flotador con conexión R 1/2" • caudal de 30 litros/min a 3 bar • puede usarse hasta un máx. de 6 bar sin regulador de presión
- entrada de agua por la derecha o por la izquierda • soporte de pared y de suelo galvanizados

Versiones con calefacción:

- para el uso con transformador (¡no incluido en el volumen de suministro!) • calefacción bajo la cubierta de la válvula flotador

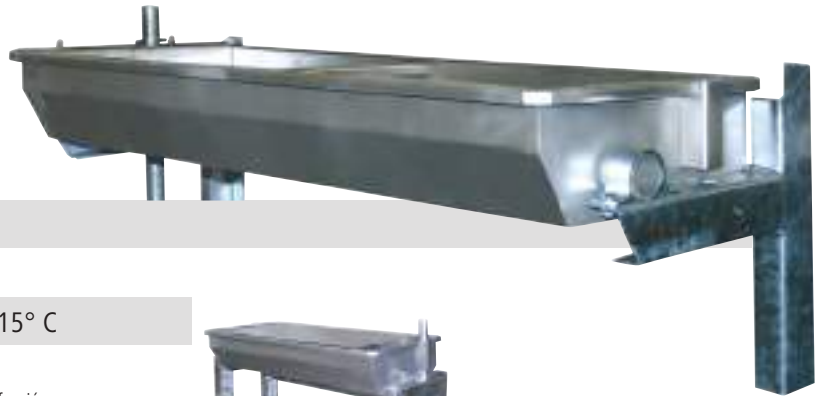

acero inoxidable

con calefacción a prueba de heladas hasta aprox. -15° C



Consejo: Puede equiparse con una calefacción adicional de 100 W o 200 W. Para todos los bebederos basculantes (también a partir de 2010) sólo están indicados los artículos 7315-1523-000 y 7315-1522-000.



7315-1512-000

Núm. ref.	Descripción
7315-4962-000	Longitud 1,0 m, montaje en la pared, hasta 30 l, peso 30 kg
7315-4961-000	Longitud 1,0 m, montaje en el suelo, hasta 30 l, peso 44 kg
7315-1511-000	Longitud 1,5 m, montaje en la pared, hasta 50 l, peso 39 kg
7315-1512-000	Longitud 1,5 m, montaje en el suelo, hasta 50 l, peso 55 kg
7315-1513-000	Longitud 2,0 m, montaje en la pared, hasta 70 l, peso 48 kg
7315-1514-000	Longitud 2,0 m, montaje en el suelo, hasta 70 l, peso 67 kg
7315-1510-000	Longitud 1,0 m, montaje en la pared, hasta 30 l, peso 30 kg, calefacción 100 W
7315-1509-000	Longitud 1,0 m, montaje en el suelo, hasta 30 l, peso 44 kg, calefacción 100 W
7315-1515-000	Longitud 1,5 m, montaje en la pared, hasta 50 l, peso 39 kg, calefacción 200 W
7315-1516-000	Longitud 1,5 m, montaje en el suelo, hasta 50 l, peso 55 kg, calefacción 200 W
7315-1517-000	Longitud 2,0 m, montaje en la pared, hasta 70 l, peso 48 kg, calefacción 200 W
7315-1518-000	Longitud 2,0 m, montaje en el suelo, hasta 70 l, peso 67 kg, calefacción 200 W
7315-1521-000	Válvula flotante de repuesto

Núm. ref.	Descripción
7315-1525-000	Calefacción de repuesto de 100 W para bebederos basculantes a partir de 2010
7315-1526-000	Calefacción de repuesto de 200 W para bebederos basculantes a partir de 2010
7315-1523-000	Calefacción de repuesto de 100 W para bebederos basculantes hasta 2009
7315-1522-000	Calefacción de repuesto de 200 W para bebederos basculantes hasta 2009
7315-1521-000	Válvula flotante de repuesto

Básculas y dispositivos de medición

PS Báscula para animales

en 3 tamaños

Las básculas para animales PS con una capacidad de 500 kg, 1.000 kg o 1.500 kg ofrecen un pesaje sencillo, cómodo y preciso. Son muy fáciles de instalar y manejar, y apenas requieren mantenimiento.

Plataforma PS 1000 / PS 2000

- capacidad: 500 kg (PS 1000) o 1.000 kg (PS 2000)
- robusta construcción de acero con superficie antideslizante perfilada, rampas de salida por ambos lados y patas regulables en altura para compensar los desniveles
- fácil de transportar gracias a su poco peso y asas integradas

Plataforma PS 3000

- capacidad: 1.500 kg
- construcción de acero extremadamente robusta, con una gran superficie concebida para animales grandes
- incluye una estera de goma antideslizante que proporciona una excelente sujeción

Cabezal indicador

- pantalla LCD (PS 1000/2000) o pantalla LED (PS 3000) con indicación digital
- 5 m de cable de conexión hasta la plataforma
- suministro de red o batería 230 V (cable de alimentación y baterías incluidas)
- interfaz RS232 (full duplex) para la conexión de impresoras, pantallas externas, etc. (cable RS232 incluido)
- desconexión automática
- carcasa de acero inoxidable (PS 1000/2000) o plástico ABS de alta calidad (PS 3000)
- incluye soporte para pared
- soporte de pie (1 m de altura) disponible opcionalmente

Funciones

- Hold (función de pesaje del animal): el peso medio registrado durante los primeros segundos permanece en la pantalla hasta que suba el siguiente animal a la plataforma. Ideal para las oscilaciones del peso de los animales inquietos.
- Print: enviar datos a través de la interfaz RS232.
- Units: cambiar entre la unidad kg y lb.
- Tare: función de tara (indicación del peso neto).



Núm. ref.	Descripción
7315-5076-500	PS1000 (hasta 500 kg)
7315-5076-600	PS2000 (hasta 1.000 kg)
7315-5076-700	PS3000 (hasta 1.500 kg)
7315-5076-800	Soporte para cabezal indicador



Datos técnicos	PS 1000	PS 2000	PS 3000
Capacidad:	500 kg	1.000 kg	1.500 kg
Capacidad de sobrecarga:	150 %	150 %	150 %
Resolución:	0,2 kg	0,5 kg	0,5 kg
Precisión de pesaje:	0,1 % (+/- 0,5 kg)	0,1 % (+/- 1 kg)	0,1 % (+/- 1,5 kg)
Peso de la plataforma:	27 kg	48 kg	127 kg
Dimensiones de la plataforma (L x An x Al):	1416 x 514 x 64 mm	1498 x 762 x 64 mm	2000 x 1000 x 100 mm

Báscula de mesa digital 30 kg

- con plataforma de acero inoxidable 218 x 260 mm
- unidad seleccionable: kg / g / lb / unidades
- con función de recuento de unidades
- se suministra con batería y cargador
- peso rápido y fiable
- para pesos no sujetos a calibraciones

Núm. ref.
7315-2371-000

con función de recuento de unidades



Datos técnicos	
Clase de precisión:	OIML III
Subdivisión (d):	1 g
Intervalo de peso:	0,2 a 30 kg
Temperatura de funcionamiento:	de -10 °C a +50 °C
Alimentación de corriente:	batería DC 6 V 4 Ah / adaptador 12 V / 500 mA
Pantalla:	6 cifras, 25 mm LCD altura de cifras
Función de tara:	100 % del intervalo de peso

Básculas y dispositivos de medición

Báscula de mesa digital 150 kg

- con plataforma de acero inoxidable 330 x 320 mm • unidad seleccionable: kg/lb • función de desconexión automática que puede desactivarse • unidad de indicación incl. soporte de pared de libre colocación mediante cable en espiral • se suministra con pilas y cable de carga • peso rápido y fiable
- para pesos no sujetos a calibraciones



Núm. ref.

7315-2372-000

indicación de unidad de colocación libre

Datos técnicos

Clase de precisión:	OIML III
Subdivisión (d):	50 g
Intervalo de peso:	1 a 150 kg
Temperatura de funcionamiento:	0 a +40 °C
Alimentación de corriente:	6 pilas 1,5 V AA Mignon y adaptador 9 V / 100 mA
Pantalla:	6 cifras, 15 mm LCD altura de cifras
Función de tara:	100 % del intervalo de peso

Báscula colgante digital DigiScale 50

- manejo muy sencillo • gran precisión • con cinta métrica extraíble (longitud: 100 cm)
- unidad seleccionable: kg / lb / oz / °C • función de desconexión automática • función de retención de datos • pilas incluidas en el suministro • peso rápido y fiable • para pesos no sujetos a calibraciones



hasta 50 kg

Núm. ref.

Descripción

7315-2368-000	DigiScale 50 (hasta 50 kg)
7315-2367-000	Pila de botón 3 V

Datos técnicos

Clase de precisión:	OIML III
Subdivisión (d):	20 g
Intervalo de peso:	0,4 a 50 kg
Temperatura de funcionamiento:	de 0 °C a +40 °C
Alimentación de corriente:	2 pilas de botón de litio de 3 V
Pantalla:	4 cifras, 15 mm LCD altura de cifras
Función de tara:	100 % del intervalo de peso



Báscula colgante digital DigiScale 300

- para el uso profesional: rápida, precisa y robusta • carcasa a prueba de rotura, inoxidable, antiestática y ligera • el gancho y el grillete se pueden girar 360° • unidad seleccionable: kg / lb • función de desconexión automática • en el suministro se incluyen pilas, adaptador y mando a distancia + 2 x 1,5 V AAA Micro • peso rápido y fiable • para pesos no sujetos a calibraciones

Núm. ref.

7315-2369-000

hasta 300 kg

Datos técnicos

Clase de precisión:	OIML III
Subdivisión (d):	100 g
Intervalo de peso:	2 a 300 kg
Temperatura de funcionamiento:	de -10 °C a +40 °C
Alimentación de corriente:	batería de litio 7,4 V / 2 Ah y adaptador DC 8,4 V / 800 mA
Pantalla:	5 cifras, 15 mm LED altura de cifras
Función de tara:	100 % del intervalo de peso



Básculas y dispositivos de medición

Báscula colgante digital DigiScale 1000

• para el uso profesional: rápida, precisa y robusta • carcasa a prueba de rotura, inoxidable, antiestática y ligera • el gancho se puede girar 360° • unidad seleccionable: kg / lb • función de desconexión automática • en el suministro se incluye adaptador y mando a distancia + 2 x 1,5 V AA Mignon • peso rápido y fiable • para pesos no sujetos a calibraciones

Núm. ref.
7315-2370-000

hasta 1000 kg

Datos técnicos	
Clase de precisión:	OIML III
Subdivisión (d):	500 g
Intervalo de peso:	50 a 1000 kg
Temperatura de funcionamiento:	de -10 °C a +40 °C
Alimentación de corriente:	batería DC 6 V / 10 Ah y adaptador DC 9 V / 1500 mA
Pantalla:	5 cifras, 30 mm LED altura de cifras
Función de tara:	100 % del intervalo de peso
Sobrecarga mecánica máx.:	400 %



Báscula con plataforma DSB

Plataforma

• robusta construcción de acero recubierta de polvo con superficie perfilada • adecuada para múltiples opciones de pesaje en la agricultura, la industria y el comercio • capacidad: 2.500 kg • patas fácilmente accesibles y regulables en altura para compensar los desniveles • incl. 4 argollas atornillables para un fácil transporte • con certificación NTEP • 4,5 m de cable de conexión hasta el cabezal indicador • clase de protección: IP 65

Cabezal indicador

• pantalla LED con indicación digital • suministro de red o batería 230 V (cable de alimentación y baterías incluidas) • interfaz RS232 (full duplex) para la conexión de impresoras, pantallas externas, etc. (cable RS232 incluido) • clase de protección: IP 65 • incluye soporte para pared de acero inoxidable

Funciones

• Units: cambiar entre la unidad kg y lb. • Tare: función de tara (indicación del peso neto). • Total: sumar pesos • Count: contar pesos • Print: enviar datos a través de la interfaz RS232. • Función de alarma: señal por no alcanzar o exceder el límite establecido • Indicación de fecha y hora • desconexión automática

Núm. ref.
7315-5076-900

Datos técnicos	
Capacidad:	2.500 kg
Capacidad de sobrecarga:	150 %
Resolución:	0,2 kg
Precisión de pesaje:	0,02 % (+/- 0,5 kg)
Peso de la plataforma:	118 kg
Dimensiones de la plataforma (L x An x Al):	1.219 mm x 1.219 mm x 102 mm



PVC Strip Curtain Set

• alta permeabilidad a la luz • bordes largos redondeados • alta resistencia al desgaste • estabilizado contra los rayos UV • fácil de fijar gracias a las tiras de gancho y a los paneles colgantes • piezas metálicas fabricadas con acero inoxidable AISI 304 de alta calidad • temperatura de funcionamiento: - 20 °C to + 50 °C

El juego incluye:

• 5 x tiras de PVC 30 x 225 cm, 3 mm de espesor • 5 x paneles colgantes 30 cm • 2 tiras de gancho (longitud total 130 cm) • paneles colgantes premontados en tiras de PVC

Núm. ref.	Descripción
7315-5125-300	Cortina de PVC
7315-5125-400	Tira de repuesto montada

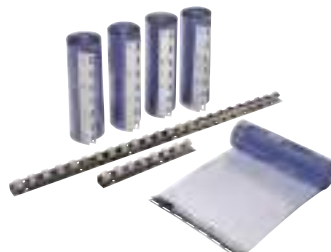

Palas medidoras y para pienso, cubos y cazos

Pala para pienso con mango interior

• mango interior anatómico • de plástico duradero y protegido frente a rayos UV • capacidad de aprox. 2000 g

Núm. ref.	Contenido
7315-2318-000	2000 g



Pala para pienso de plástico

• de plástico a prueba de rotura • verde • capacidad de aprox. 500 g

Núm. ref.	Contenido
7315-2317-000	500 g



Pala para pienso, verde

• de plástico a prueba de rotura • capacidad de aprox. 2000 g

Núm. ref.	Contenido
7315-2328-000	2000 g



Pala para pienso Kerbl

• de plástico elástico y a prueba de rotura • capacidad de aprox. 2000 g

Núm. ref.	Contenido
7315-2319-000	2000 g



Pala medidora de aluminio

• para medir el pienso concentrado

Núm. ref.	Contenido
7315-2333-000	900 g
7315-2334-000	1600 g
7315-2335-000	2500 g



7315-2334-000

Pala medidora de aluminio

• redondo • para medir el pienso concentrado

Núm. ref.	Contenido
7315-2342-000	900 g
7315-2343-000	1600 g
7315-2344-000	2500 g



Pala medidora de aluminio con mango interior

• manejable • multusos

Núm. ref.	Contenido
7315-2336-000	1250 g
7315-2337-000	2000 g



Cubo de agua

• galvanizado • con asa de transporte

Núm. ref.	Contenido
7315-2169-000	9 l
7315-2081-000	11 l
7315-2082-000	14 l



Cubo de acero inoxidable

• con asa de transporte • pulido brillante interior y exterior • ideal para los alimentos, el procesamiento de la leche, los congelados y la matanza • 7315-2225-000 con escala

Núm. ref.	Contenido
7315-2223-000	5,7 l
7315-2224-000	8,5 l
7315-2225-000	12,3 l

acero inoxidable



7315-2225-000

7315-2223-000

Escobas y accesorios

Escoba larga

- lomo de madera • con soporte de palo atornillado
- palo 7315-2110-000 para 40 / 50 cm • palo 7315-2109-000 para 60 / 80 / 100 cm • cerdas rojas de elastano

Núm. ref.	Ancho
7315-2092-000	40 cm
7315-2093-000	50 cm
7315-2094-000	60 cm
7315-2095-000	80 cm
7315-2243-000	100 cm

Top seller

Top quality



Escoba larga KOMPAKT

- elastano • lomo de madera • con soporte de palo de ø 24 mm • palo correspondiente 7315-2110-000

Núm. ref.	Ancho
7315-2246-000	40 cm
7315-2242-000	50 cm
7315-2248-000	60 cm



Escoba larga ARENGA / ELASTON

- lomo de madera • con soporte de palo atornillado ø 24 mm (50 cm) o bien ø 28 mm (60 cm) • palo 7315-2110-000 para 50 cm • palo 7315-2109-000 para 60 cm

Núm. ref.	Ancho
7315-2249-000	50 cm
7315-2252-000	60 cm

Top quality



Escoba larga con cerdas de crin

- con una fina mezcla de cerdas de crin • lomo de madera • con soporte de palo de ø 24 mm • para polvo fino • con gran densidad de cerdas • palo correspondiente 7315-2110-000

Núm. ref.	Ancho
7315-5016-700	40 cm
7315-5016-900	50 cm
7315-5017-000	60 cm

Top quality



Escoba larga con borde rascador

- ideal para eliminar hielo, nieve pisada, chicles, cigarrillos, etc. • completamente montada con soporte de palo atornillado (28 mm) • chapa de acero galvanizada de 1,2 mm • ancho: 26,5 cm • lomo de madera • cerdas rojas de elastano • palo correspondiente: n.º art. 7315-2109-000

Núm. ref.	Ancho
7315-5077-000	40 cm
7315-5077-100	60 cm



Escoba de exterior

cerdas extragruesas

- cerdas rojas de elastano extrafuertes • modelo de gran calidad • con orificio para palo de madera • con lomo de madera reforzado • palo correspondiente 7315-2109-000

Núm. ref.	Ancho
7315-2263-000	35 cm
7315-2264-000	42 cm



Made in Germany

Escoba de exterior

- con lomo de madera reforzado • con orificio para palo de madera • con gran densidad de cerdas de elastano • muy resistente • palo correspondiente 7315-2109-000

Núm. ref.	Descripción
7315-2098-000	35 cm, rojo
7315-2099-000	42 cm, rojo



Top seller

Made in Germany

Escobas y accesorios

Escoba de exterior Kompakt

- lomo de madera • cerdas de elastano • con orificio para el palo
- palo correspondiente 7315-2109-000

Núm. ref.	Ancho
7315-2265-000	35 cm
7315-2247-000	42 cm

 Made in Germany



Escoba de exterior PIASSAVA

- con cerdas de piasava • lomo de madera con orificio para el palo
- palos 7315-2110-000 o 7315-2290-000

Núm. ref.	Ancho
7315-5016-600	40 cm

 Made in Germany



Escoba de alambre de acero

- con lomo de madera y orificio para el palo • palos 7315-2110-000 o 7315-2290-000

Núm. ref.
7315-5016-800



Escoba de poliéster con palo

- cerdas de 4 costuras • varios colores

Núm. ref.	Longitud
7315-5017-100	135 cm



Soporte de palo de repuesto

- con orificios para tornillos • de metal • galvanizado

Núm. ref.	Ø
7315-2096-000	24 mm
7315-2097-000	28 mm



Escoba de paja de arroz

- 4 costuras • excelente calidad • palo de madera barnizado

Núm. ref.
7315-2254-000

Top quality



Escoba

- 28 cm • lomo de madera barnizado con rosca • mezcla de cerdas de crin
- palo barnizado y con rosca

Núm. ref.	Descripción
7315-2266-000	Escoba, 28 cm de ancho
7315-2270-000	Palo de escoba 130 cm de largo



7315-2266-000

Cepillo

- 30 cm • lomo de madera con soporte de palo de metal • cerdas de PPN amarillas

Núm. ref.	Descripción
7315-2269-000	Cepillo solo
7315-2110-000	Palo 130 cm / 24 mm



Escobas y accesorios

Escoba de agua

• 35 cm de ancho • con tubo • sin conexión de manguera • escoba de agua 7315-2086-000 Super con 2 longitudes de cerdas distintas para una mayor durabilidad y una mayor eficacia en la retirada de suciedad



Núm. ref.	Descripción
7315-2085-000	Escoba de agua blanca
7315-2086-000	Escoba de agua Super

Núm. ref.	Descripción
7315-2087-000	Escoba de agua roja
7315-2088-000	Escoba de agua de repuesto blanca
7315-2089-000	Escoba de repuesto „Super“
7315-2090-000	Llave de paso de latón
7315-2091-000	Conexión de manguera de latón

Escoba universal

para granjas y viviendas

• 40 cm de ancho • verde • palo de metal de 150 cm de longitud • lomo de plástico

Núm. ref.	Descripción
7315-2240-000	Escoba completa
7315-2241-000	Sólo palo

Top quality



¡la escoba ideal para el establo, la granja o la vivienda!

Pulverizadores de cal

Pulverizador de cal/multiusos

El nuevo pulverizador multiusos desarrollado según el principio de probada eficacia.

- embudo de rosca rápida de fácil uso: no es necesario retirar el filtro antes del uso
- el regulador de presión es un accesorio opcional que se solicita por separado



Núm. ref.

7315-2495-000



Pulverizador de cal AMMER

¡El modelo estrella de pulverizador de cal desde hace más de 20 años!
El pulverizador de cal AMMER destaca por un manejo muy sencillo y un elevado nivel de seguridad.



Núm. ref.

7315-2462-000



Diversas aplicaciones:

Encalado, desinfección, aplicación de protector de madera, lucha contra las malas hierbas, aplicación de pesticidas y biocidas, aplicación de diésel en máquinas, aplicación de limpiador en frío, etc.

- máximo nivel de seguridad y facilidad de manejo
- la aplicación pobre en niebla de pulverización

permite una reducida contaminación del aire del entorno

- apto para los compresores habituales en el mercado
- equipamiento básico de boquillas para aplicaciones diversas
- puede usarse sin conexión de aire permanente

Datos técnicos para ambos modelos

Capacidad del depósito:	39,5 l
Cantidad máx. de llenado:	36 l
Peso:	20 kg aprox.
Presión de funcionamiento máx. perm.:	5 bar
Presión de funcionamiento:	2 - 3 bar

¡Piezas de repuesto compatibles con ambos tipos de pulverizador!

Núm. ref.	Descripción
7315-2466-000	Válvula de seguridad de 5 bar
7315-2475-000	Juego de juntas de 9 piezas
7315-2477-000	Regulador de presión de 1/4"
7315-2480-000	Boquilla de chorro redondo especial para cal 1,5 mm
7315-2481-000	Boquilla de chorro plano con inserto 0,6 mm
7315-2482-000	Boquilla de chorro plano con inserto 0,2 mm, 0,3 mm y 0,4 mm
7315-2483-000	Llave de paso rápida 2/3"
7315-2487-000	Conjunto de lanza pulverizadora de 7 piezas
7315-2488-000	Tubo prolongador 750/10/1 mm
7315-2489-000	Válvula antirretorno de 1/4" con reducción

Encontrará otras piezas de repuesto en el manual de instrucciones.

Empujadores, rastrillos, rasquetas

Rasqueta de estiércol líquido de plástico

• verde • sin palo • palo correspondiente 7315-2292-000

Núm. ref.	Ancho
7315-2198-000	40 cm



Recogedores de excrementos

• 35 cm de ancho • sin palo • palo correspondiente 7315-2297-000

Núm. ref.	Descripción
7315-2083-000	Recogedor de excrementos de acero 35 cm
7315-2084-000	Recogedor de excrementos forjado 35 cm
7315-2297-000	Palo de recogedor de excrementos 150 cm/36 mm

7315-2083-000



7315-2084-000

Cazo para estiércol

• con adaptador de palo • multiusos • 7315-2128-000: palo correspondiente 7315-2361-000 • palo correspondiente 7315-2285-000

Núm. ref.	Descripción
7315-2128-000	Cazo para estiércol de plástico 4,4 litros; Ø 23 cm
7315-2361-000	Cazo para estiércol galvanizado 6,5 litros; Ø 24 cm

7315-2128-000



7315-2361-000

Rasqueta para agua Premium

• versión galvanizada • construcción muy estable • perfecta para un uso profesional en grandes superficies • con goma atornillada, intercambiable • con soporte de palo premontado de Ø 24 mm • sin palo • palo correspondiente 7315-2110-000

Núm. ref.	Descripción
7315-2187-000	Rasqueta para agua 40 cm
7315-2188-000	Rasqueta para agua 50 cm
7315-2189-000	Rasqueta para agua 60 cm
7315-2190-000	Rasqueta para agua 80 cm
7315-2191-000	Goma de repuesto 40 cm
7315-2192-000	Goma de repuesto 50 cm
7315-2193-000	Goma de repuesto 60 cm
7315-2194-000	Goma de repuesto 80 cm



Top quality

Rasqueta para agua

• versión galvanizada • con protección antisalpicaduras • goma de caucho natural • sin palo • palo correspondiente 7315-2110-000

Núm. ref.	Descripción
7315-2195-000	Rasqueta para agua 45 cm
7315-2196-000	Rasqueta para agua 55 cm
7315-2197-000	Rasqueta para agua 75 cm
7315-2110-000	Palo 130 cm / 24 mm



Top seller

Rascador de goma

• versión galvanizada • sin palo • goma firmemente remachada, por lo que no es posible que se suelte

Núm. ref.	Descripción
7315-2244-000	Rascador de goma 45 cm
7315-2245-000	Rascador de goma 60 cm
7315-2110-000	Palo 130 cm / 24 mm



Empujadores, rastrillos, rasquetas

Rasqueta de excrementos y estiércol líquido

• de acero con recubrimiento de polvo • atornillada • con rascador de goma intercambiable resistente al amoniaco • la mezcla de goma de calidad con rascador de tejido garantiza la máxima flexibilidad e impide al mismo tiempo la aparición de fracturas y grietas • larga vida útil gracias al bajo desgaste • palo correspondiente 7315-2296-000



mezcla de goma de calidad con rascador de tejido

Núm. ref.	Descripción
7315-2429-000	Rasqueta de excrementos y estiércol líquido 30 cm
7315-2418-000	Rasqueta de excrementos y estiércol líquido 35 cm
7315-2419-000	Rasqueta de excrementos y estiércol líquido 40 cm
7315-2420-000	Rasqueta de excrementos y estiércol líquido 55 cm
7315-2430-000	Goma de repuesto 30 cm
7315-2423-000	Goma de repuesto 35 cm
7315-2424-000	Goma de repuesto 40 cm
7315-2425-000	Goma de repuesto 55 cm
7315-2296-000	Palo de rasqueta de estiércol líquido de 160 cm / 30 mm

Rasqueta de excrementos y estiércol líquido semicircular

• de acero con recubrimiento de polvo • atornillada • con rascador de goma intercambiable resistente al amoniaco • la mezcla de goma de calidad con rascador de tejido garantiza la máxima flexibilidad e impide al mismo tiempo la aparición de fracturas y grietas • larga vida útil gracias al bajo desgaste • soporte de palo con tornillo de mariposa regulable sin escalas • palo correspondiente 7315-2296-000



mezcla de goma de calidad con rascador de tejido

Núm. ref.	Descripción
7315-2421-000	Rasquetas de excrementos y estiércol líquido 66 cm
7315-2422-000	Rasquetas de excrementos y estiércol líquido 50 cm
7315-2426-000	Goma de repuesto 66 cm
7315-2427-000	Goma de repuesto 50 cm
7315-2296-000	Palo de rasqueta de estiércol líquido de 160 cm / 30 mm

Rasqueta de excrementos y estiércol líquido semicircular, galvanizada

• acero galvanizado • atornillada • con rascador de goma intercambiable resistente al amoniaco • la mezcla de goma de calidad con rascador de tejido garantiza la máxima flexibilidad e impide al mismo tiempo la aparición de fracturas y grietas • larga vida útil gracias al bajo desgaste • construcción extremadamente estable con lomo reforzado • soporte de palo con tornillo de mariposa regulable sin escalas • palo correspondiente 7315-2296-000



Núm. ref.	Descripción
7315-2173-000	Rasquetas de excrementos y estiércol líquido 58 cm
7315-2174-000	Rasquetas de excrementos y estiércol líquido 66 cm
7315-2175-000	Rasquetas de excrementos y estiércol líquido 73 cm
7315-2176-000	Goma de repuesto 58 cm
7315-2177-000	Goma de repuesto 66 cm
7315-2178-000	Goma de repuesto 73 cm
7315-2296-000	Palo de rasqueta de estiércol líquido de 160 cm / 30 mm



Horcas de calidad

¡Horcas europeas de acero de calidad!

Horca para estiércol

- sin palo • con casquillo de resorte • forjadas a mano y endurecidas • palos indicados 7315-2284-000 o 7315-2108-000

Núm. ref.	Descripción	Longitud	Ancho
7315-4140-000	4 púas	31 cm	23 cm
7315-4141-000	5 púas	31 cm	24 cm

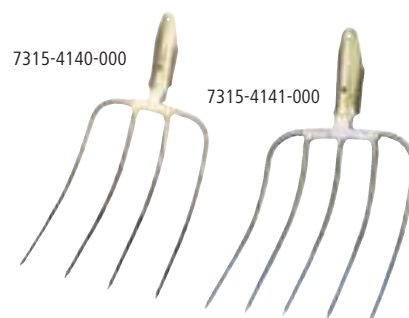

Horca para viruta

- sin palo • con casquillo de resorte • 3 púas • 30 x 30 cm • forjadas a mano y endurecidas • palos 7315-2284-000 o 7315-2108-000

Núm. ref.
7315-4143-000

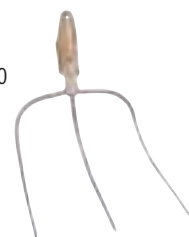

Horcas para viruta y para pacas

- sin palo • con adaptador de palo • forjadas a mano y endurecidas • palos 7315-2284-000 o 7315-2108-000

Núm. ref.	Descripción	Longitud	Ancho
7315-4173-000	con 2 púas y adaptador de palo	26 cm	13 cm
7315-4144-000	con 3 púas y adaptador de palo	28 cm	21 cm
7315-4145-000	con 3 púas y adaptador de palo	26 cm	20 cm



Rastrillo para estiércol

- sin palo • con adaptador de palo • forjado a mano y endurecido • palo correspondiente 7315-2285-000

Núm. ref.	Descripción	Longitud	Ancho
7315-2143-000	4 púas	21 cm	20 cm
7315-2461-000	3 púas	21 cm	17 cm

¡todas las horcas han sido forjadas en una pieza!



Horca para silo

- sin palo • con casquillo de resorte • 6 púas • 35 x 29 cm • forjadas a mano y endurecidas • palos 7315-2284-000 o 7315-2108-000

Núm. ref.
7315-4148-000

Horca para maíz

- sin palo • con casquillo de resorte • 6 púas • 36 x 34 cm • con púas exteriores elevadas • forjada a mano y endurecida • palos 7315-2284-000 o 7315-2108-000

Núm. ref.
7315-4172-000

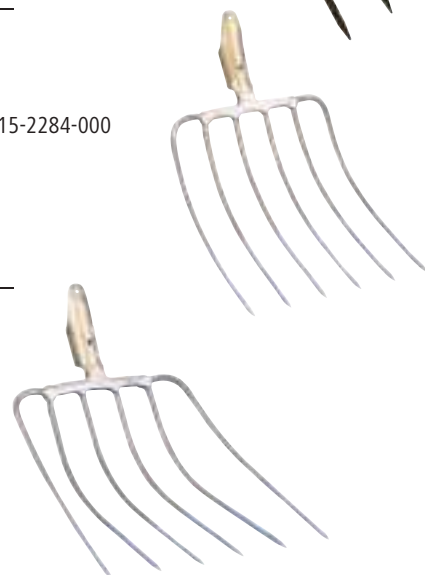

Palas

Pala de aluminio

- grosor de material: aprox. 2,0 mm • borde frontal galvanizado
- palo correspondiente 7315-2284-000

Núm. ref.	Tamaño	Ancho
7315-2115-000	9	36 cm
7315-2117-000	7	32 cm
7315-2119-000	5	28 cm



Pala de aluminio Profi

- material extragrueso de aprox. 2,5 mm • borde frontal galvanizado • palo correspondiente 7315-2284-000

grosor de material: 2,5 mm

Top quality

Núm. ref.	Tamaño
7315-2314-000	9
7315-2121-000	7



Pala de aluminio con palo

- tamaño 9 con borde • 135 cm de longitud • grosor de material: aprox. 2,0 mm

Núm. ref.
7315-2316-000



Pala de aluminio profesional especial con palo

- tamaño 9 con borde • material extragrueso de aprox. 2,5 mm • 135 cm de longitud

Núm. ref.	Tamaño
7315-2315-000	9

grosor de material: 2,5 mm



Accesorios para pala de aluminio y pala de aluminio profesional

Núm. ref.	Descripción	Ancho
7315-2116-000	Borde de repuesto tamaño 9, incl. 5 remaches	36 cm
7315-2118-000	Borde de repuesto tamaño 7, incl. 5 remaches	32 cm
7315-2325-000	Borde de repuesto tamaño 5, incl. 4 remaches	28 cm
7315-2323-000	Remaches de repuesto	-
7315-2284-000	Palo de fresno, primera calidad	-



Palas

Pala para nieve y grano de plástico

• ligera y estable • L 42 x An 40 x Al 10 cm • palo de madera de fresno adecuado 7315-2284-000 • palo de aluminio compatible 7315-5077-400

- diferentes posibilidades de agarre
- trabajo ergonómico



7315-2308-000



7315-5017-400



Pala para nieve y grano

• altura 41 x ancho 33 cm

- diferentes posibilidades de agarre
- trabajo ergonómico



7315-5077-300



Núm. ref.	Descripción
7315-5017-400	Pala para nieve y grano sin borde, con palo de madera de haya
7315-2310-000	Pala para nieve y grano con borde, sin palo
7315-5077-300	Pala para nieve y grano con palo de aluminio
7315-2312-000	Borde de repuesto con remaches

Productos para establos y granjas

Medidor de humedad de cereales FSN

El FSN es un potente medidor de humedad de cereales para determinar el contenido de agua de todos los tipos de cereales y maíz. Por ello, el FSN también se usa como medidor de humedad de maíz húmedo. Los valores medidos se pueden memorizar con un registrador de datos integrado, completar con datos adicionales y se puede acceder a ellos posteriormente. También puede utilizarse una función de retención. De este modo, los valores medidos permanecen en la pantalla hasta que vuelve a pulsarse una tecla. Para aumentar la exactitud de la medición y la

reproducibilidad, la medición se realiza con compensación por hectolitros. Esto se consigue mediante el peso exacto de la cantidad de muestra. Para ello se utilizan una báscula y un recipiente de medición que se suministran con el medidor de cereales. De esta manera, las diferentes densidades aparentes no influyen en las mediciones. El FSN ha sido calibrado e inspeccionado mediante el método autorizado de secado según EN-ISO 712.

Características:

- intervalo de medición de 5 a 40 % de contenido de agua
- disolución 0,1 % de contenido de agua
- tipos de cereal preajustados: maíz, centeno, triticale, trigo, espelta, cebada, avena, colza, pipas de calabaza, guisantes, semillas de soja, judías pintas, haba caballar, jatropha, pipas de girasol, alforfón, arroz con o sin cáscara, arroz moreno
- compensación por hectolitros
- cantidad de muestra 300 g
- medición de temperatura de la muestra (0 °C a 40 °C)
- la temperatura puede leerse en °C o °F, según se elija
- función de retención, memoria de valores de medición manual para 10.000 valores con descripción del lugar de medición
- gestión de memoria del proveedor
- compensación de temperatura automática
- amplia pantalla LCD iluminada
- resultados de medición en segundos sin preparación de la muestra
- carcasa robusta e inoxidable
- volumen de suministro: FSN, báscula digital, maletín de plástico, recipiente de medición y pilas



¡especial para el maíz húmedo!

Núm. ref.

7315-2232-000

Made in
Austria

Medidor de humedad de cereales FSK

Medidor de humedad de grano entero de fácil manejo

Gracias a la construcción robusta y pequeña, puede llevar el medidor a todas partes y realizar las mediciones in situ, en el control de campo o en el almacén. Con indicación adicional de temperatura. El aparato mide la temperatura de la muestra, para alcanzar resultados aún más precisos mediante la compensación de la temperatura. Indicado para maíz, centeno, triticale, trigo, alforfón, cebada, avena, colza, raíz con cáscara y otros tipos de cereal a petición.

Características:

- intervalo de medición de 5 % a 30 % de contenido de agua, dependiendo del tipo
- disolución 0,1 % de contenido de agua
- indicación de la temperatura de la muestra
- la temperatura puede leerse en °C o °F, según se elija
- función de retención
- compensación de temperatura automática
- calibración automática
- amplia pantalla LCD iluminada
- resultados de medición en segundos sin preparación de la muestra
- carcasa robusta
- guía por menús en alemán, inglés, francés, italiano, español y ruso

Volumen de suministro: FSK, báscula, vaso medidor, maletín de plástico, pilas



Núm. ref.

7315-2229-000

Made in
Austria

Productos para establos y granjas

Medidor de humedad de cereales WDN 1B

- dispositivo portátil que puede usarse directamente en el campo sin problemas
- indicado para la medición de humedad de cereales, colza, maíz y otros productos agrícolas de grano • ya está programado de fábrica para la medición de 30 tipos de cereal: centeno, trigo, trigo superior, trigo-centeno, cebada de verano, avena, alforfón, habas, altramuz amarillo y azul, guisante forrajero, guisante de campo, colza, judías, maíz, pipas de girasol sin cáscara, pipas de girasol con cáscara, raigrás, festuca roja, trébol blanco, judía pequeña, judía de enrame, mostaza, mijo, soja, sorgo, semillas de lino, arroz blanco, arroz silvestre, granos de café • el aparato destaca por su fácil manejo y la rápida indicación de los resultados de la medición, y por su funcionamiento preciso y fiable • puede ser calibrado por el usuario: es decir, los valores de medición de un producto seleccionado pueden modificarse en un determinado valor, adaptándose a las necesidades individuales de manera óptima
- funciona con pilas • probado por la DLG (Sociedad Alemana de Agricultura)

Peso: 1.050 g (con dispositivo de dosificación)
 Dimensiones: 25 x 16 x 11,5 cm
 Alimentación de energía: pila de 9 V
 Consumo de energía: aprox. 12 mA
 Indicador: pantalla de LCD, alfanumérica, 2 x 16 cifras
 Intervalo de medición de temperatura: 0° a +70°C
 Precisión de la medición de temperatura: ±1°C
 Precisión de la medición de humedad: 1% (en el intervalo
 Hasta 10%) 1,5% (en el intervalo hasta 20%)
 Temperatura de trabajo: de 0° a +45°C

Núm. ref.
 7315-2219-000



Medidor de humedad para heno y paja FLK

Medidor de fácil manejo, pero alta precisión, para medir la humedad de pacas de heno y paja. Se introduce el FLK en el lugar de medición y se lee el contenido de agua directamente en la pantalla. Con medición de temperatura integrada, para conseguir una precisión aún mayor gracias a la compensación de la temperatura.

- intervalo de medición de 8 % a 60 % de contenido de agua (dependiendo del tipo)
- resolución 0,1 % • medición de temperatura: de -15 °C a +85 °C • la temperatura puede leerse en °C o °F, según se elija • función de retención • amplia pantalla LCD iluminada • memoria de valores de medición manual para 10.000 valores con descripción del lugar de medición • gestión de memoria del proveedor • cálculo de promedio automático • guía por menús en alemán, inglés, francés, italiano, español y ruso

Made in Austria

Núm. ref.	Descripción
7315-2230-000	Longitud de sonda de medición 60 cm



Medidor de humedad para heno y paja

- dispositivo digital portátil para determinar la humedad y la temperatura de heno y paja pensados • incl. sonda de medición de 68 cm de longitud que registra las modificaciones de la conductividad eléctrica del heno y la paja y las transforma en valores porcentuales de humedad • pueden memorizarse hasta 50 resultados de medición

Longitud del cable: 100 cm
 Alimentación de energía: pila de 9 V
 Indicador: pantalla LCD, 3 cifras
 Intervalo de medición humedad: 10 - 80 %
 Intervalo de medición temperatura: 1 - 100°C

Núm. ref.	Descripción
7315-2220-000	Medidor de humedad con sonda de medición de 68 cm
7315-2218-000	Medidor de humedad con sonda de medición de 200 cm



Productos para establos y granjas

Cortina de tiras de PVC

Protección contra el frío y las corrientes de aire

- alta transparencia
- bordes longitudinales redondeados
- alta resistencia al desgaste
- estabilizado contra los rayos UV
- fijación fácil y sin problemas mediante listones con ganchos (disponibles en cuatro longitudes) y láminas pendulares de 20 y 30 cm
- piezas metálicas de acero inoxidable de alta calidad AISI 304

Campos de aplicación:

- sector agrario: p. ej. eliminación de residuos de decapadoras
- hípica: establos abiertos, paddocks, etc.
- protección contra ruido, salpicaduras y polvo de máquinas e instalaciones
- separación de naves, delimitación del puesto de trabajo

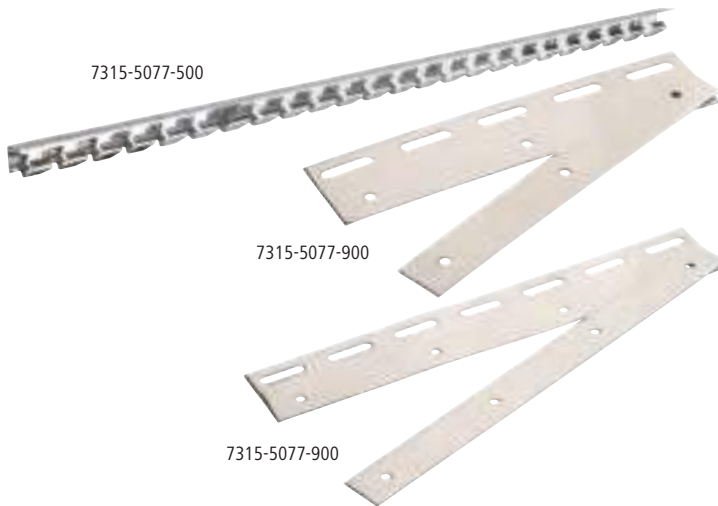

Nuestra recomendación para una fijación óptima:

Listón con ganchos / ancho de paso	Ancho de las tiras 30 cm	Ancho de las tiras 20 cm
1 m	5 láminas	8 láminas
1,25 m	6 láminas	10 láminas
1,5 m	7 láminas	12 láminas
2 m	10 láminas	16 láminas



Datos técnicos	
Ancho de las tiras:	20 cm / 30 cm
Grosor de las tiras:	2 mm / 3 mm
Longitud del rollo:	25 m / 50 m
Peso:	13 - 55 kg
Color:	azul transparente
Temperatura de funcionamiento recomendada:	de + 50 °C a - 20 °C

Rollos de PVC

Núm. ref.	Longitud	Ancho	Intensidad
7315-5078-100	25 m	30 cm	3 mm
7315-5078-200	50 m	30 cm	3 mm
7315-5078-300	50 m	20 cm	2 mm
7315-5078-400	25 m	20 cm	2 mm

Fijación

Núm. ref.	Descripción	Longitud
7315-5077-500	Listón con ganchos	100 cm
7315-5077-600	Listón con ganchos	125 cm
7315-5077-700	Listón con ganchos	150 cm
7315-5077-800	Listón con ganchos	200 cm
7315-5077-900	Lámina pendular	30 cm
7315-5077-900	Lámina pendular	20 cm

Lonas y accesorios



Red de protección SafeNet

Para remolques de automóviles, remolques agrícolas, contenedores abiertos, plataformas de camiones, etc. red de protección de polipropileno trenzado (sin nudos) cuerda tensora de goma retráctil de 5mm de diámetro para una transformación segura y una fácil fijación borde estable con un cordón cosido de refuerzo y bucles de fijación adicionales en los extremos. Cumple la Directiva VDI 2700, hoja 3.3

Está indicada para cubrir y no como medio para asegurar cargas en vehículos.

Núm. ref.	Longitud	Ancho	Tamaño de malla	Grosor
7315-3312-000	2,5 m	1,6 m	30 mm	1,8 mm
7315-3313-000	2,5 m	2,0 m	30 mm	1,8 mm
7315-3314-000	3,5 m	2,0 m	30 mm	1,8 mm
7315-3315-000	3,0 m	2,5 m	30 mm	1,8 mm
7315-3317-000	3,5 m	2,5 m	30 mm	1,8 mm
7315-3316-000	4,0 m	2,5 m	30 mm	1,8 mm
7315-3305-000	3,0 m	2,5 m	45 mm	3,0 mm
7315-3306-000	4,0 m	2,5 m	45 mm	3,0 mm
7315-3307-000	5,0 m	2,5 m	45 mm	3,0 mm
7315-3308-000	6,5 m	2,5 m	45 mm	3,0 mm
7315-3309-000	5,0 m	3,5 m	45 mm	3,0 mm
7315-3310-000	6,0 m	3,5 m	45 mm	3,0 mm
7315-3311-000	8,0 m	3,5 m	45 mm	3,0 mm



Gancho expansor para redes de protección

• longitud de lazo de 9 cm aprox. 6 unidades/envase

Núm. ref.	SB
7315-3318-000	6

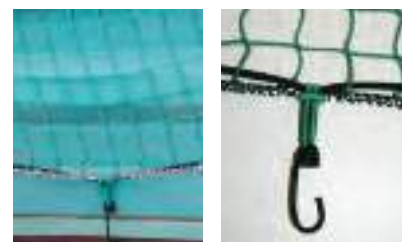

Cinta adhesiva para la reparación de silos

• para trabajos de reparación, impermeabilización y aislamiento • 10 cm de ancho • grosor: 0,2 mm • fuerza de adhesión muy elevada, también sobre una base húmeda • lámina estable y flexible que compensa irregularidades • resistente al envejecimiento y a las sustancias químicas • estable a los rayos UV • repelente al agua

Resistencia a la temperatura: 80°
 Adhesivo: Caucho natural
 Elasticidad: 200%
 Fuerza de adhesión: 1,8 N/cm
 Resistencia a la tracción: 28 N/cm

Top quality

Núm. ref.	Longitud	Color
7315-2349-000	10 m	verde
7315-2350-000	10 m	negro
7315-2351-000	10 m	blanco
7315-2352-000	25 m	blanco



7315-2349-000



7315-2350-000



7315-2352-000



7315-2351-000

Iluminación para establos y exteriores



Iluminación led para establos y granjas: el nuevo estándar con numerosas ventajas

La tecnología led en el establo merece la pena

Los leds funcionan con gran eficacia, por lo que son altamente rentables y muestran una eficiencia luminosa especialmente alta.

Los costos de inversión en un reequipamiento o una adaptación siguen siendo más altos que la tecnología de iluminación convencional, pero se amortizan en menos tiempo gracias a ahorros sustanciales en el funcionamiento.

Más leche con más luz

La duración e intensidad de la iluminación y el color de la luz tienen una gran influencia en la lactancia, la fertilidad y el bienestar de los animales. Por consiguiente, la gestión de la iluminación cobra especial importancia en la ganadería de vacas lecheras.

Estudios científicos han demostrado que los períodos largos de luz diurna con 16 horas de luz y 8 horas de oscuridad pueden aumentar la producción diaria de leche en un promedio de 5-15 %. Esto requiere una iluminancia uniforme de 150 a 200 lux.

Alta resistencia a las conmutaciones

On - Off - On - Off... A diferencia de las lámparas fluorescentes o de bajo consumo, los robustos diodos luminosos son prácticamente insensibles a un encendido y apagado frecuentes. Por lo tanto, son ideales para el funcionamiento intensivo de conmutación del sensor de movimiento.

Máxima potencia lumínica de inmediato

Las lámparas de descarga o de bajo consumo requieren una „fase de calentamiento“ de varios minutos para alcanzar su máxima luminosidad. Este escenario forma parte del pasado con la llegada de los leds, ya que ofrecen la máxima potencia lumínica inmediatamente después de encenderse.

Potencia lumínica absoluta incluso con temperaturas bajas

Los leds también funcionan de manera muy eficiente a bajas temperaturas, por lo que son ideales para su uso en el exterior o en edificios sin calefacción. Mientras que un tubo led ofrece la máxima potencia lumínica a una temperatura ambiente de 0 °C, el típico tubo fluorescente diseñado para temperaturas ambiente de 20 °C solo alcanza un 40-60 % de su valor máximo.

No atrae a los insectos

Los ojos de los insectos son especialmente sensibles a la radiación ultravioleta (UV) en comparación con el ojo humano. Mientras que las lámparas de vapor de mercurio de alta presión, utilizadas antes con frecuencia, servían de aspiradoras de millones de insectos debido a su alta proporción de UV, la luz emitida por los leds resulta especialmente atrayente para los insectos, ya que apenas contiene radiación UV.

Sin aportación de calor adicional

La luz emitida por un led se mantiene fría a diferencia de los radiadores térmicos tales como las lámparas halógenas o incandescentes, en las que gran parte de la energía se transforma en radiación infrarroja y, como resultado de ello, en calor. El calor generado por los leds procede de la electrónica, pero no se emite en la dirección del objeto a iluminar.

Percepción del color natural

La ganadería de vacas lecheras requiere una reproducción cromática alta y, por tanto, natural para distinguir el color de la sangre, la orina y la leche, especialmente en las estaciones de tratamiento, boxes para animales enfermos y celdas para vacas de parto.

La calidad de la reproducción cromática se especifica mediante el valor Ra. El valor máximo posible es 100, se recomienda un valor Ra de > 75. A diferencia de los leds, las lámparas de vapor de sodio (Ra 20-50), por ejemplo, tienen una reproducción cromática muy pobre.

Funcionamiento seguro y respetuoso con el medio ambiente

La contaminación de CO2 es baja gracias a su alta eficiencia energética. Dado que las luces led no contienen mercurio, el funcionamiento es completamente seguro y la eliminación de residuos se puede realizar mediante la entrega en puntos de recogida municipales. Por supuesto, todos nuestros productos cumplen los requisitos de la Directiva 2002/95/EC sobre la restricción de ciertas sustancias peligrosas en equipos eléctricos y electrónicos (RoHS).

Iluminación para establos y exteriores

Foco LED para interior

Foco LED para la iluminación de establos, picaderos cubiertos, naves industriales, almacenes, graneros, talleres, etc.

- con chips LED de alto rendimiento y bajo consumo • ideal para construcciones de techo altas
- sin periodo de calentamiento • fácil montaje en el techo mediante argolla
- incluye cadena para colgar • carcasa en fundición de aluminio • longitud del cable de conexión: 50 cm aprox. • no es regulable

Datos técnicos	
Vida útil (L70)	aprox. 35.000
Tensión de entrada	100 - 240 V CA
Temperatura de trabajo	de -30 C a +50 C
Temperatura de color	6500 K
Clase de protección	7315-2998-000/7315-2999-000: IP54 7315-3000-000: IP65
Índice de reproducción cromática (CRI)	RA > 75
Ángulo de iluminación	aprox. 90



7315-2998-000

7315-2999-000

7315-3000-000

Los focos para interior cuentan con lámparas LED integradas. Las lámparas no se pueden sustituir.

Núm. ref.	Descripción
7315-2998-000	50 W = 4000 lúmenes, equivalentes a halógenos* de aprox. 225 W
7315-2999-000	100 W = 8000 lúmenes, equivalentes a halógenos* de aprox. 450 W
7315-3000-000	150 W = 12000 lúmenes, equivalentes a halógenos* de aprox. 670 W

*a aprox. 18 lúmenes/W

Lámpara led para establo MultiLED

Lámpara led para la iluminación de establos, picaderos cubiertos, naves industriales, almacenes

- ideal para construcciones de techo altas e instalación en hilera • 3 módulos ajustables de forma individual para una radiación de gran amplitud
- instalación directa o suspendida en el techo con argolla o gancho regulable • chips led de alto rendimiento y gran eficiencia energética de Samsung
- alta eficiencia, bajo consumo de energía • larga vida útil y mínimo mantenimiento • protegida contra polvo y chorros de agua (clase de protección IP 65)
- con marca D según DIN EN 60598-2-24 y, por lo tanto, apta para el uso en zonas de alto riesgo de incendio debido a polvos o fibras combustibles (almacenes de heno, alimentos, lechos de animales, etc.) • sin periodo de calentamiento • alto rendimiento de color (Ra > 80), apta para prácticamente todos los locales según las directivas sobre lugares de trabajo • sin radiación IR (baja emisión de calor) • sin radiación UV (no atrae a los insectos)
- alta temperatura de color para no cansar la vista • cable de conexión de 1 m de longitud, incluye euroconector

3 módulos ajustables de forma individual Chips led de alta eficacia de Samsung

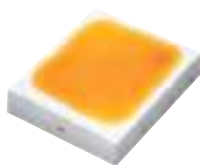

5 años de garantía



Datos técnicos	
Potencia:	150 W
Flujo luminoso total:	18.000 lúmenes
Eficiencia:	120 lm/W
Horas de servicio:	> 50.000
Tensión de entrada:	85 - 265 V / 50 - 60 Hz
Temperatura de trabajo:	de -40 °C a +65 °C
Temperatura de color:	6.500 K
Tipo de protección:	IP 65
Índice de reproducción cromática (CRI):	Ra > 80
Ángulo de visión por módulo:	110°
Controlador:	Meanwell



Precisely Right.



Top quality

Núm. ref.	Descripción
7315-5078-500	MultiLED, 150 W

Tubos LED y luminarias para lugares con humedad

Tubos LED - ¡La alternativa de bajo consumo energético a los clásicos tubos fluorescentes T8!

Las ventajas de un vistazo:

- ahorro considerable de coste energético en comparación con las lámparas fluorescentes T8 convencionales
- cambio sencillo de lámparas retrofit sin necesidad de recablear: la lámpara fluorescente y el cebador solo se pueden sustituir por tubos LED y el cebador LED suministrado
- vida útil muy larga (> 30.000 h) y resistencia a las conmutaciones
- potencia lumínica absoluta incluso con temperaturas bajas
- luminosidad absoluta al instante, sin parpadeos ni zumbidos
- iluminación homogénea y sin reflejos
- alto rendimiento de color (Ra > 80), apta para prácticamente todos los locales según las directivas sobre lugares de trabajo
- carcasa de plástico robusta, no contiene vidrio
- sin radiación IR (baja emisión de calor)
- sin radiación UV (no atrae a los insectos)
- sin mercurio

Tubo LED EcoSTAR

- solo indicado para lámparas con reactancias electromagnéticas convencionales (reactancias electromagnéticas convencionales/reactancias de baja pérdida)
- los tubos LED no son regulables. • probado según TÜV

Datos técnicos	
Tensión de entrada	220-240 V, 50/60 Hz
Temperatura de color	6500 K
Índice de reproducción del color CRI	Ra > 80
Ángulo de iluminación	150°
Ángulo de radiación	120°
Vida útil (L70)	> 30.000 h
Clase de eficiencia energética	A

2 años de garantía

Núm. ref.	Descripción
7315-5062-800	EcoSTAR 150, 150 cm, 22 vatios, 2.000 lúmenes
7315-5062-900	EcoSTAR 120, 120 cm, 18 vatios, 1.600 lúmenes



Philips Master LEDtube Value

- solo indicado para lámparas con reactancias electromagnéticas convencionales (reactancias electromagnéticas convencionales/reactancias de baja pérdida)
- los tubos LED no son regulables • con certificación KEMA KEUR (DEKRA)

Datos técnicos	
Tensión de entrada	220-240 V, 50/60 Hz
Temperatura de color	6500 K (blanco de luz diurna)
Índice de reproducción del color CRI	Ra 83
Ángulo de iluminación	150°
Ángulo de radiación:	120°
Vida útil (L70)	> 40.000 h
Clase de eficiencia energética	A+

5 años de garantía

Núm. ref.	Descripción
7315-5062-600	Master LEDtube Value, 150 cm, 20 vatios, 2.000 lúmenes
7315-5062-700	Master LEDtube Value, 120 cm, 14,5 vatios, 1.600 lúmenes



Luminaria estanca para lugares con humedad para tubos LED

- carcasa de poliéster reforzado con fibra de vidrio, de difícil inflamación
- cubierta de cristal acrílico (PMMA), transparente, interior perlado, con cierres de clip
- protegida contra polvo y chorros de agua (clase de protección IP 65)
- con marca D según DIN EN 60598-2-24 y, por lo tanto, apta para el uso en zonas de alto riesgo de incendio debido a polvos o fibras combustibles
- incluye fusible fino
- no se requiere ningún arrancador de puente
- únicamente indicada para tubos LED T8 (Ø 26 mm)
- adecuada para tubos LED art. 7315-5062-600, 7315-5062-700, 7315-5062-800, 7315-5062-900



Núm. ref.	Descripción
7315-5078-600	Luminaria estanca para lugares con humedad para tubos LED 120 cm
7315-5078-700	Luminaria estanca para lugares con humedad para tubos LED 150 cm

La bombilla no se incluye en el volumen de suministro.

Tubos LED y luminarias para lugares con humedad



2 años de garantía

Luminaria LED para lugares con humedad FarmSTAR

Perfectamente indicada para un uso intenso en ambientes mojados, húmedos o polvorientos.

- para la iluminación de establos, picaderos cubiertos, naves industriales, almacenes, graneros, talleres, etc.
- con chips LED de alto rendimiento integrados (no se necesitan tubos fluorescentes)
- protegida contra polvo y chorros de agua (clase de protección IP 65)
- con marca D según DIN EN 60598-2-24 y, por lo tanto, apta para el uso en zonas de alto riesgo de incendio debido a polvos o fibras combustibles (almacenes de heno, alimentos, lechos de animales, etc.)
- carcasa de policarbonato estable y resistente a impactos
- vida útil muy larga (> 30.000 h) y resistencia a las conmutaciones
- potencia lumínica absoluta incluso con temperaturas bajas
- luminosidad absoluta al instante, sin parpadeos ni zumbidos
- iluminación homogénea y sin reflejos a través de la cubierta satinada
- alto rendimiento de color ($R_a > 80$), apta para prácticamente todos los locales según las directivas sobre lugares de trabajo
- sin radiación IR (baja emisión de calor)
- sin radiación UV (no atrae a los insectos)
- sin mercurio
- incluye clips de montaje de acero inoxidable

**Esta lámpara incorpora luces LED. Las lámparas no se pueden sustituir.
La lámpara no es regulable.**

Datos técnicos	
Potencia	25 W
Flujo luminoso	2.000 lm
Tensión de entrada	220-240 V, 50/60 Hz
Temperatura de color	6500 K
Índice de reproducción del color CRI	$R_a > 80$
Ángulo de iluminación	180°
Ángulo de radiación	120°
Vida útil (L70)	> 30.000 h
Dimensiones	aprox. 1210 x 75 x 78 mm
Clase de protección	IP 65
Clase de protección	I



Núm. ref.	Longitud
7315-5062-500	120 cm



Iluminación para establos y exteriores

Foco LED exterior para la iluminación de establos, graneros, cobertizos, etc.

- con chips LED de alto rendimiento y bajo consumo
- la misma intensidad luminosa con una reducción del consumo energético en un 80 % aprox. en comparación con los focos halógenos convencionales
- carcasa en fundición de aluminio
- sin periodo de calentamiento
- adecuado para el exterior
- con abrazadera ajustable
- no es regulable
- con cable de conexión de aprox. 50 cm

Foco LED exterior

sin sensor de movimiento



Núm. ref.	Descripción	Ancho	Altura
7315-3008-000	10 W	115 mm	85 mm
7315-3009-000	20 W	180 mm	140 mm
7315-3010-000	30 W	225 mm	186 mm
7315-3011-000	50 W	288 mm	235 mm
7315-3015-000	80 W	380 mm	310 mm
7315-3014-000	100 W	380 mm	310 mm

*a aprox. 18 lúmenes/W

Foco LED exterior

con sensor de movimiento



El sensor detecta movimientos en un radio de 150°
 TIME: tiempo de encendido (10 s - 7 min)
 SENS: sensibilidad del sensor
 LUX: luminosidad ambiental para que se encienda la luz (0 lux - 200 lux)

Núm. ref.	Descripción
7315-2992-000	10 W
7315-2993-000	20 W
7315-2994-000	30 W
7315-2995-000	50 W
7315-2996-000	80 W
7315-2997-000	100 W

Reducción del consumo de energía del 80 % aprox. en comparación con los focos halógenos convencionales

10 vatios LED = 800 lúmenes, equivalentes a halógenos* de aprox. 45 W
 20 vatios LED = 1600 lúmenes, equivalentes a halógenos* de aprox. 90 W
 30 vatios LED = 2400 lúmenes, equivalentes a halógenos* de aprox. 135 W
 50 vatios LED = 4000 lúmenes, equivalentes a halógenos* de aprox. 225 W
 80 vatios LED = 6400 lúmenes, equivalentes a halógenos* de aprox. 360 W
 100 vatios LED = 8000 lúmenes, equivalentes a halógenos* de aprox. 450 W

Datos técnicos

Vida útil (L70)	aprox. 35.000
Tensión de entrada	100 - 240 V AC
Temperatura de trabajo	de -30 °C a +50 °C
Temperatura de color	6000 K (blanco diurno)
Clase de protección	IP 65
Flujo luminoso/vatios	90 lúmenes
Índice de reproducción cromática (CRI)	Ra > 75
Ángulo de iluminación	120°

Lucha contra insectos, dispositivos eléctricos

Matamoscas EcoKill 2 x 15 W

- extraordinariamente ligero, gracias a la construcción de aluminio • incl. cadena para colgar y bandeja colectora • excelente relación calidad/precio
- resistente a la corrosión y a los rasguños • lámpara UVA especial con un gran atractivo para los insectos

Datos técnicos	
Conexión	230 V / 50 Hz
2 lámparas	15 W cada uno
Área de acción	hasta 150 m ²
Tensión	2200 V
Ancho x altura x prof.	49 x 11 x 34 cm

Top seller



Núm. ref.	Descripción
7315-5059-100	EcoKill 2 x 15 W
7315-2661-000	Tubos de repuesto de 15 W, azul

Matamoscas EcoKill Inox

Los matamoscas eléctricos con una carcasa de acero inoxidable de gran calidad. Todos los modelos EcoKill Inox han pasado una inspección TÜV-GS y están equipados con duraderas lámparas UV. La carcasa de acero inoxidable de gran calidad, de acabado mate, puede limpiarse de manera óptima, y la superficie mantiene su atractivo durante años. La construcción esbelta, con la rejilla exterior, presenta unas propiedades de captura óptimas.

- extraordinariamente robusta, gracias a la carcasa de acero inoxidable
- incl. cadena para colgar y bandeja colectora • excelente relación calidad/precio • resistente a la corrosión y a los rasguños • lámpara UVA especial con un gran atractivo para los insectos

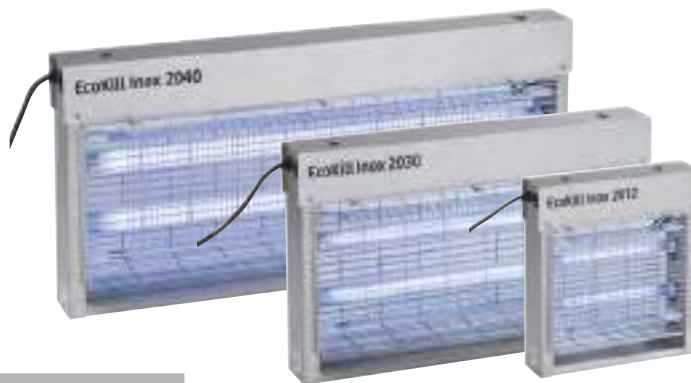

	EcoKill Inox 2012	EcoKill Inox 2030	EcoKill Inox 2040
Conexión	230 V / 50 Hz	230 V / 50 Hz	230 V / 50 Hz
Lámparas	2 x 6 W	2 x 15 W	2 x 20 W
Área de acción	hasta 80 m ²	hasta 150 m ²	hasta 200 m ²
Tensión	2200 V	2200 V	2200 V
Ancho x altura x prof.	34 x 32,5 x 11,5 cm	56 x 32,5 x 11,5 cm	72 x 32,5 x 12 cm

Núm. ref.	Descripción
7315-2691-000	EcoKill Inox 2012, 2 x 6 W
7315-2692-000	EcoKill Inox 2030, 2 x 15 W
7315-2693-000	EcoKill Inox 2040, 2 x 20 W
7315-2662-000	Tubos de repuesto de 6 W, azul
7315-2661-000	Tubos de repuesto de 15 W, azul
7315-2663-000	Tubos de repuesto de 20 W, azul



Matamoscas EcoKill Inox IPX4

¡El matamoscas con sistema electrónico a prueba de salpicaduras! IPX4 garantiza la seguridad suficiente en áreas tales como establos, espacios al aire libre o en cualquier lugar donde pueda haber un poco de humedad. Forma, rendimiento y diseño igual al EcoKill Inox sin protección contra salpicaduras.

	7315-5081-100	7315-5081-200
Conexión	230 V / 50 Hz	230 V / 50 Hz
Lámparas	2 x 15 W	2 x 20 W
Área de acción	hasta 150 m ²	hasta 200 m ²
Tensión	2200 V	2200 V
Ancho x altura x prof.	56 x 32,5 x 11,5 cm	72 x 32,5 x 12 cm

Núm. ref.	Descripción
7315-5081-100	EcoKill Inox IPX4, 2 x 15 vatios
7315-5081-200	EcoKill Inox IPX4, 2 x 20 vatios

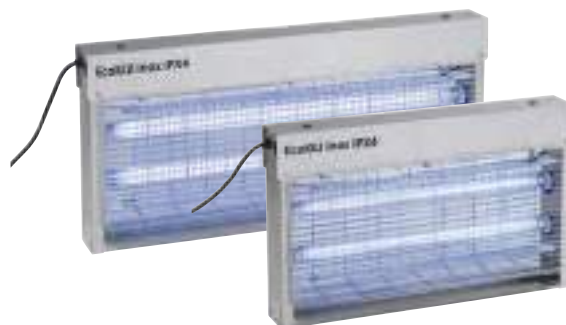

Trampas para insectos

Rollo atrapamoscas para establos Eco 10 m

- trampa adhesiva para combatir moscas e insectos voladores • 10 m de largo y 25 cm de ancho
- incl. cordón de sujeción para colgar • 100 % libre de sustancias tóxicas

Núm. ref.	Longitud	Ancho
7315-2655-000	10 m	25 cm



Rollo atrapamoscas de 7 m

- trampa adhesiva para combatir moscas e insectos voladores • 7 m de largo y 30 cm de ancho
- incl. soporte de metal • con papel amarillo para aumentar el efecto atrayente para moscas y otros insectos • con un nuevo recubrimiento adhesivo mejorado • 100 % libre de productos tóxicos

Núm. ref.	Longitud	Ancho
7315-2388-000	7 m	30 cm



Top seller



Rollo atrapamoscas de 9 m

- las moscas son atraídas por el papel y quedan pegadas en la trampa • la novedosa impresión del papel amarillo aumenta la fuerza de atracción, ya que simula posibles lugares donde posarse • fácil, limpio, sin sustancias tóxicas y con un 100 % de eficacia

con efecto atrayente, hasta un 40 % más efectivo

Núm. ref.	Longitud	Ancho
7315-2675-000	9 m	30 cm



Top quality



Rollo atrapamoscas JumboXL 10 m

- la novedosa impresión del papel amarillo aumenta la fuerza de atracción, ya que simula posibles lugares donde posarse • fácil, limpio, sin sustancias tóxicas y con un 100 % de eficacia • rollo atrapamoscas de establo con casi 50 % más de superficie de captura a un precio extraordinario

rollo atrapamoscas con una superficie de captura XL de 4 m², hasta un 40 % más efectivo

Núm. ref.	Longitud	Ancho
7315-2654-000	10 m	40 cm



Top quality



Láminas atrapamoscas para establos Eco

- 4 láminas de 600 x 340 mm • para usar en establos, cámaras de leche y hogares • superficie de acción: aprox. 200 m² por lámina • 100 % libre de sustancias tóxicas

Aplicación: se montan las láminas enteras o cortadas, se retira el plástico de protección y ¡listo!

Núm. ref.	Longitud	Ancho
7315-2656-000	60 cm	34 cm



Trampas para insectos

Láminas atrapamoscas de establo FlyMaster

- 6 láminas de 595 x 300 mm • las láminas FlyMaster atrapan eficazmente las moscas del establo, la cámara de leche y el hogar • con una lámina se atrapan hasta 5.000 moscas/se cubre una superficie de aprox. 200 m²
- 100 % libre de sustancias tóxicas Aplicación: se montan las láminas enteras o cortadas, se retira el plástico de protección y ¡listo!

Núm. ref.	Longitud	Ancho
7315-2674-000	59,5 cm	30 cm



con efecto atrayente, hasta un 40 % más efectivo



Atrapamoscas de establo FlyMaster en cordón

- kit completo con 440 m de cordón • la alternativa ecológica en la lucha contra las moscas del establo • el cordón usado se enrolla en el carrete vacío suministrado • fácil montaje • los rollos pueden cambiarse de forma sencilla

Núm. ref.	Descripción
7315-2652-000	Cordón de 440 m, kit completo
7315-2653-000	Rollo de cordón de repuesto 440 m



Atrapamoscas de establo FlyMaster cinta

- kit completo con 400 m de cinta • la alternativa ecológica en la lucha contra las moscas del establo • la cinta usada se enrolla en el carrete vacío suministrado • fácil montaje • los rollos pueden cambiarse de forma sencilla

Núm. ref.	Descripción
7315-2386-000	Cinta de 400 m, kit completo
7315-2387-000	Rollo de cinta de recambio de 400 m



Los juegos incluyen:



7315-2386-000

7315-2652-000

Rollo de repuesto

- longitud: 440 m • rollo de cordón atrapamoscas de repuesto, apto para los sistemas de las empresas Flyson, Fly-End y Silva

Núm. ref.
7315-5031-800



Cánulas Robins IB y IBD

Agujas de inyección recuperables

¿A quién le gusta encontrarse trozos de agujas de inyección en su filete? Para descartar este riesgo, Kerbl ofrece las agujas de inyección recuperables de la prestigiosa marca Robins. Aunque todavía no existe un reglamento común para toda la UE, algunos países miembros con una elevada producción de carne, como Dinamarca o Francia, ya están recomendando el uso de estas agujas de inyección especiales.

Las extraordinarias propiedades de las agujas de inyección de Robins se deben a 2 componentes:

1. Punto de rotura integrado: todas las agujas disponen de un punto de rotura antes del llamado „bloque inteligente” (IB); consulte la imagen. De esta manera se garantiza que la aguja no pueda atravesar el tejido más allá de este bloque. En caso de rotura, la aguja puede extraerse de nuevo agarrando este IB.

2. Localización por detectores de metales: Si, a pesar del IB, la aguja partida no puede encontrarse a simple vista, la aleación especial garantiza al 100 % la localización por detector de metal. Su uso está muy extendido hoy en día en mataderos, ya que garantizan un consumo de carne seguro.

El Instituto Francés de la Ganadería Porcina (IFIP) las ha probado y recomendado. El IFIP realizó una serie de ensayos con las distintas cánulas de Robins para estudiar la posibilidad de recuperación de las mismas. Todas las agujas, escondidas en diferentes productos, como salchichas o trozos de carne, se encontraron al 100 %.

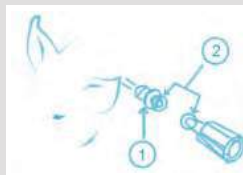

Otras ventajas de las cánulas Robins:

- puntas de triple biselado con afilado ultra para una perfecta inyección incluso tras numerosas vacunaciones
- recubrimiento especial de las cánulas para una fácil y rápida inyección
- codificación de color de los conos para una sencilla identificación del tipo de aguja
- esterilización por rayos gamma, pureza clínica
- envasadas individualmente en envolturas protectoras para un manejo seguro
- 100 unidades en práctica caja dispensadora
- disponibles en numerosos tamaños de cono y longitudes de aguja para todo tipo de animales

Premiadas en la prestigiosa feria de ganadería SPACE 2011 en Rennes (Francia) como mejor innovación en la categoría del cerdo.



Agujas de inyección Robins IBD con cono de aluminio

- gracias a la aleación especial, localizables por los detectores de metales al 100 %
- cono Luer-Lock
- 1 paquete = 100 uds.

Núm. ref.	Color	Ø x Longitud	Galga	Uso para
7315-5009-000	rosa	1,2 x 16 mm	18G x 5/8"	Vacuno, oveja, cabra
7315-5009-100	rosa	1,2 x 25 mm	18G x 1"	Cerdo
7315-5009-200	rosa	1,2 x 50 mm	18G x 2"	Cerdo
7315-5009-300	blanco	1,6 x 19 mm	16G x 3/4"	Vacuno
7315-5009-400	blanco	1,6 x 25 mm	16G x 1"	Oveja, cabra
7315-5009-500	blanco	1,6 x 38 mm	16G x 1,5"	Vacuno, cerdo
7315-5009-600	blanco	1,6 x 50 mm	16G x 2"	Cerdo
7315-5009-700	verde	2,0 x 25 mm	14G x 1"	Vacuno
7315-5009-800	verde	2,0 x 38 mm	14G x 1,5"	Vacuno, cerdo
7315-5009-900	verde	2,0 x 50 mm	14G x 2"	Vacuno



¡localizables!

HSW barra de vacunación

- para una inyección más cómoda
- para todas las jeringas con conexión LL
- excelente para vacunaciones en serie
- una mayor distancia del animal, es más seguridad para el inyector
- diseño de carbón-metal duradero y robusto, muy ligero pero larga duración
- fijación estable y segura de la aguja
- protección contra dobladura, sin conexiones con el tubo
- sin rotura de la unión de manguera
- manejo ergonómico
- volumen restante optimizado a 2 ml (barra corta) y 3 ml (barra larga) para minimizar la pérdida de medicamento
- suministro: 1 HSW barra de vacunación incluyendo tubo y protección de dobladura

Datos técnicos

61 cm	43 cm
102 cm	83 cm



Núm. ref.	Descripción
7315-1857-000	HSW Barra de vacunación larga, 102 cm
7315-1858-000	HSW Barra de vacunación corta, 61 cm



Accesorios veterinarios

Jeringa bucal-drencher

- modelo manual • dosificación regulable sin escalas mediante rueda de ajuste
- ligera e irrompible • fácil de desmontar y limpiar



Núm. ref.	Descripción	Contenido
7315-1885-000	Jeringa bucal, manual	70 ml
7315-1889-000	Anillo obturador para 7315-1885-000	-
7315-1887-000	Jeringa bucal, manual	200 ml
7315-1891-000	Anillo obturador para 7315-1887-000	-
7315-1825-000	Jeringa bucal, manual	300 ml
7315-1888-000	Anillo obturador para 7315-1825-000	-
7315-1827-000	Jeringa bucal, manual	500 ml
7315-1825-000	Anillo obturador para 7315-1827-000	-

Jeringa bucal-drencher 50 ml

- modelo de llenado automático incl. válvula • ligera e irrompible • fácil de desmontar y limpiar
- incl. manguera (70 cm) y cánulas (50 mm, 145 mm)



llenado automático

Núm. ref.	Descripción
7315-1886-000	Jeringa bucal, llenado automático
7315-2047-000	Bidón mochila de 2,5 l para 7315-1886-000

Accesorios veterinarios

Jeringa bucal 400 ml

- con el catéter adicional, esta jeringa bucal resulta ideal para la limpieza de útero en vacas

Núm. ref.	Descripción
7315-1870-000	Jeringa bucal 400 ml
7315-1871-000	Cono para 7315-1870-000
7315-1872-000	Catéter para 7315-1870-000
7315-1873-000	

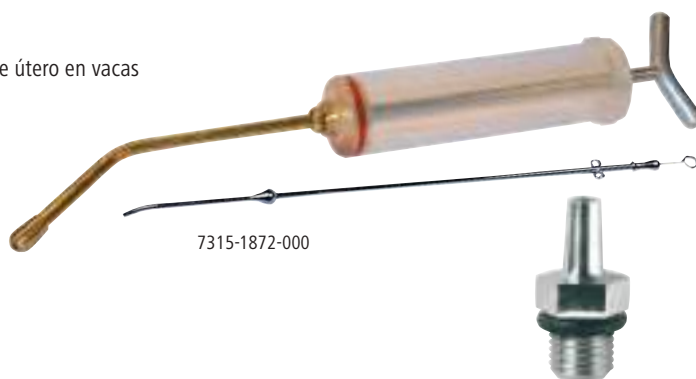

7315-1872-000

7315-1871-000

Jeringas de dosificación de nailon

con mango de metal

- excelente calidad • robusta jeringa de dosificación de plexiglás con mango y émbolo de metal • en SB-Pack

Núm. ref.	Pieza de conexión	Contenido	SB
7315-1817-000	Luer-Lock	10 ml	1
7315-1818-000	Luer-Lock	20 ml	1
7315-1819-000	Luer-Lock	30 ml	1
7315-1820-000	Luer-Lock	50 ml	1
7315-1821-000	Rosca	10 ml	1
7315-1822-000	Rosca	20 ml	1
7315-1823-000	Rosca	30 ml	1
7315-1824-000	Rosca	50 ml	1



Top quality

Jeringas de dosificación de nailon

- jeringa de dosificación manejable e irrompible • disponible con conexión de aguja de rosca o Luer-Lock

Núm. ref.	Pieza de conexión	Contenido	SB
7315-1862-000	Luer-Lock	10 ml	-
7315-1863-000	Luer-Lock	20 ml	-
7315-1864-000	Luer-Lock	30 ml	-
7315-1865-000	Luer-Lock	50 ml	-
7315-1866-000	Rosca	10 ml	-
7315-1867-000	Rosca	20 ml	-
7315-1868-000	Rosca	30 ml	-
7315-1869-000	Rosca	50 ml	-



Piezas de repuesto para jeringa de dosificación de nailon

Núm. ref.	Descripción
7315-1877-000	Junta de repuesto 10 ml
7315-1878-000	Junta de repuesto 20 ml
7315-1879-000	Junta de repuesto 30 ml
7315-1880-000	Junta de repuesto 50 ml
7315-1874-000	Adaptador Luer-Lock para jeringa de dosificación de nailon
7315-1875-000	Adaptador de rosca para jeringa de dosificación de nailon



7315-1875-000

7315-1874-000

7315-1877-000

Accesorios veterinarios

Termómetro digital para animales grandes

- rápida medición en 8 segundos • con sonda de 14 cm de longitud • gran precisión
- memorización del último valor medido • desconexión automática • visualización en °C y °F • indicación de cambio de pila • impermeable



Núm. ref.	Descripción	Datos técnicos
7315-5084-300	Termómetro para animales grandes	Rango de indicación: de 32 °C a 43,9 °C
7315-2367-000	Pila de botón 3 V	Precisión: +/- 0,1 °C
		Pila: Litio CR2032

Termómetro digital topTEMP

- termómetro digital para la medición vía rectal en animales • medición de temperatura en 10 - 15 segundos
- ajustable en Celsius (°C) o Fahrenheit (°F) • adaptado ergonómicamente al animal • incl. pilas 1,5 V AAA Micro

Núm. ref.	Descripción
7315-1259-000	medición de temperatura en 10 - 15 segundos



Termómetro digital

- gran precisión • rápida medición en 10 s (vía rectal) o 17 s (vía oral) • señal acústica automática al finalizar la medición • memorización del último valor medido • desconexión automática • indicación de cambio de pila • impermeable al agua • con funda individual transparente

Datos técnicos
Intervalo de indicación: de 32 °C a 42 °C
Precisión: +/- 0,1°C
Pila: Pila de botón 1,5 V (LR/SR-41)

Núm. ref.	Descripción
7315-1255-000	Termómetro
7315-1256-000	Termómetro, sonda flexible

7315-1255-000



7315-1256-000

Termómetro digital BigScreen

- con sonda flexible • gran precisión • rápida medición en 10 segundos • con iluminación de fondo para la indicación de fiebre: verde para la ausencia de fiebre y rojo para la fiebre • señal acústica automática al finalizar la medición • memorización del último valor medido • desconexión automática • ajustable en °C o °F • indicación de cambio de pila • impermeable al agua

Núm. ref.	Descripción	Datos técnicos
7315-1254-000	Termómetro digital	Intervalo de indicación: 32°C - 43,9°C
7315-2367-000	Pila de botón 3 V	Precisión: +/- 0,1 °C
		Pila: Litio CR2032



Accesorios veterinarios

HSW-PREMIUM® Cánula con cono Luer-Lock

Núm. ref.	Ø x Longitud
7315-3214-000	1,0 x 10 mm
7315-3215-000	1,0 x 15 mm
7315-3216-000	1,0 x 20 mm
7315-3237-000	1,2 x 10 mm
7315-3217-000	1,2 x 15 mm
7315-3218-000	1,2 x 20 mm
7315-3219-000	1,2 x 25 mm
7315-3220-000	1,4 x 15 mm
7315-3221-000	1,4 x 20 mm
7315-3222-000	1,4 x 25 mm
7315-3223-000	1,4 x 35 mm
7315-3224-000	1,6 x 15 mm
7315-3225-000	1,6 x 20 mm
7315-3226-000	1,6 x 25 mm
7315-3227-000	1,6 x 35 mm
7315-3228-000	1,8 x 15 mm
7315-3229-000	1,8 x 20 mm
7315-3230-000	1,8 x 25 mm
7315-3231-000	1,8 x 35 mm
7315-3232-000	2,0 x 20 mm
7315-3233-000	2,0 x 25 mm
7315-3234-000	2,0 x 35 mm
7315-3235-000	2,0 x 40 mm
7315-3236-000	2,0 x 50 mm
7315-3238-000	1,8 x 30 mm
7315-3239-000	2,0 x 30 mm
7315-3240-000	2,2 x 25 mm
7315-3241-000	2,2 x 30 mm
7315-3242-000	2,2 x 35 mm
7315-3243-000	2,4 x 20 mm
7315-3244-000	2,4 x 30 mm

HSW-PREMIUM® Cánulas con cono roscado

Núm. ref.	Ø x Longitud
7315-3193-000	1,0 x 10 mm
7315-3194-000	1,0 x 15 mm
7315-3195-000	1,0 x 20 mm
7315-3196-000	1,2 x 15 mm
7315-3197-000	1,2 x 20 mm
7315-3198-000	1,2 x 25 mm
7315-3199-000	1,4 x 15 mm
7315-3200-000	1,4 x 20 mm
7315-3201-000	1,4 x 25 mm
7315-3202-000	1,4 x 35 mm
7315-3203-000	1,6 x 15 mm
7315-3204-000	1,6 x 20 mm
7315-3205-000	1,6 x 25 mm
7315-3206-000	1,6 x 35 mm
7315-3207-000	1,8 x 15 mm
7315-3208-000	1,8 x 20 mm
7315-3209-000	1,8 x 25 mm
7315-3210-000	1,8 x 35 mm
7315-3211-000	2,0 x 20 mm
7315-3212-000	2,0 x 25 mm
7315-3213-000	2,0 x 35 mm

HSW-ECO® Cánulas

• con cono Luer-Lock • cánulas de acero inoxidable al cromo-níquel • 12 cánulas / caja de plástico

Núm. ref.	Ø x Longitud
7315-1955-000	0,8 x 5 mm
7315-1953-000	0,8 x 10 mm
7315-1956-000	0,8 x 25 mm
7315-1954-000	0,9 x 10 mm
7315-1920-000	1,0 x 10 mm
7315-1921-000	1,0 x 15 mm
7315-1950-000	1,0 x 20 mm
7315-1922-000	1,0 x 25 mm
7315-1949-000	1,2 x 10 mm
7315-1923-000	1,2 x 15 mm
7315-1924-000	1,2 x 20 mm
7315-1925-000	1,2 x 25 mm
7315-1938-000	1,4 x 10 mm
7315-1957-000	1,4 x 15 mm
7315-1958-000	1,4 x 20 mm
7315-1926-000	1,4 x 25 mm
7315-1927-000	1,4 x 35 mm
7315-1946-000	1,5 x 15 mm
7315-1960-000	1,5 x 30 mm
7315-1952-000	1,6 x 10 mm
7315-1933-000	1,6 x 15 mm
7315-1934-000	1,6 x 20 mm
7315-1928-000	1,6 x 25 mm
7315-1947-000	1,6 x 30 mm
7315-1929-000	1,6 x 35 mm
7315-1939-000	1,8 x 15 mm
7315-1940-000	1,8 x 20 mm
7315-1930-000	1,8 x 25 mm
7315-1941-000	1,8 x 30 mm
7315-1931-000	1,8 x 35 mm
7315-1961-000	2,0 x 15 mm
7315-1936-000	2,0 x 20 mm
7315-1937-000	2,0 x 25 mm
7315-1932-000	2,0 x 30 mm
7315-1942-000	2,0 x 35 mm
7315-1935-000	2,0 x 40 mm
7315-1951-000	2,0 x 50 mm
7315-1948-000	2,2 x 20 mm
7315-1976-000	2,2 x 25 mm
7315-1943-000	2,2 x 30 mm
7315-1944-000	2,2 x 35 mm
7315-1945-000	2,4 x 35 mm

- biselado profundo • fabricadas en acero inoxidable al cromo-níquel estirado con dureza de resorte • tubo de cánula muy grueso de gran estabilidad y extraordinaria elasticidad • conos de metal amplios • el tubo de la cánula queda bien fijo en el cono, por lo que se impide la torsión
- en los conos se indican los mm y el calibre • las cánulas se suministran en un envase transparente
- en la etiqueta pueden leerse las dimensiones según los sistemas alemán, inglés y francés
- la etiqueta cuenta con el código de colores según ISO para la rápida identificación del diámetro
- 10 cánulas / caja de plástico



Ø	Utilizado normalmente para
hasta 1,2 mm	Gallina
1,0 - 2,0 mm	Cerdo
1,2 - 2,4 mm	Vacuno
1,0 - 1,8 mm	Oveja



Reproducción de ovejas

Arnés marcador

- para la marcación con color de las ovejas montadas
- se suministra sin pastilla

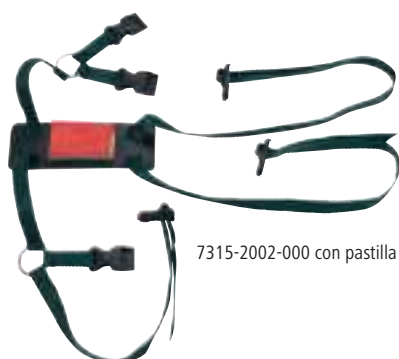

Núm. ref.	Descripción	
7315-1986-000	Cuero	-
7315-2002-000	Nailon con cierre de clip	-
7315-1987-000	Nailon con cierre de hebilla	-



Pastilla

- para arnés marcador • pastilla en recipiente de chapa
- apto para verano e invierno

Núm. ref.	Color
7315-1998-000	rojo
7315-1999-000	azul
7315-2000-000	verde
7315-2001-000	amarillo



Pastilla RAIDEX

- para arnés marcador • pastilla en recipiente de chapa
- apto para verano e invierno

Núm. ref.	Color
7315-5012-500	rojo
7315-5012-600	azul
7315-5012-700	verde
7315-5013-500	amarillo



Reproducción de ovejas

Bebedero para corderos Multi Feeder

• para la alimentación de hasta 7 corderos • volumen: 30 litros • sin divisiones y con esquinas redondeadas, por lo que resulta muy fácil de limpiar • para colgar en paredes de establo, pesebres, cercas, etc. (tubos hasta \varnothing 61 mm (2") máx.) • con un sencillo cierre rápido giratorio para la fijación y el bloqueo en el bebedero • apilable • de fácil transporte • resistente a los ácidos • apto para alimentos • dimensiones (L x An x Al): 700 x 354 x 278 mm • completo con 7 tetinas (art. 7315-1963-000) y 7 válvulas (art. 7315-1965-000)



Núm. ref.	Descripción
7315-2069-000	Bebedero para corderos Multi Feeder
7315-0485-000	Cubierta para Multi Feeder

Cubierta para Multi Feeder

• protege de la suciedad y la entrada de gérmenes • con cinta elástica
• impermeable (columna de agua hasta 3000 mm) • de poliéster



Núm. ref.	Descripción
7315-0485-000	Cubierta para Multi Feeder

7315-2069-000 + 7315-0485-000

Cubo para corderos

• para la alimentación de hasta 6 corderos • volumen: 12 litros • con ganchos de metal para colgar en paredes de establo, pesebres, vallas, etc. • asa adicional de metal • apilable • plástico resistente • apto para alimentos • completo con 6 tetinas (art. 7315-1963-000) y 6 válvulas (art. 7315-1965-000)



Núm. ref.	Descripción
7315-2068-000	Cubo para corderos
7315-2915-000	Cubierta para cubos y escudillas, 2 unidades

7315-2068-000 + 7315-2915-000

Cubo para corderos

• plástico • para la alimentación de hasta 6 corderos • completo con soporte de chapa, tetinas y válvulas • apto para alimentos • aplanado en ambos lados • modelo reforzado • se suministra sin tapa



Núm. ref.	Descripción
7315-1962-000	Cubo para corderos, 8 litros
7315-0484-000	Tapa para cubo bebedero, verde

7315-0484-000

Cubo para corderos

• plástico • completo con soporte de chapa, válvulas y tetinas rojas cortas • apto para alimentos



Núm. ref.	Descripción
7315-0484-000	Cubo corderos con 5 tetinas
7315-1990-000	Cubo corderos con 3 tetinas

Reproducción de ovejas

Piezas de repuesto para cubo de corderos

Núm. ref.	Descripción	Min
7315-1963-000	Tetina de repuesto para 7315-1962-000, 7315-2069-000, 7315-2068-000	6
7315-1964-000	Tetina de repuesto para 7315-1962-000, 7315-2069-000, 7315-2068-000	1
7315-1965-000	Válvula de repuesto para 7315-1962-000, 7315-2069-000, 7315-2068-000	6
7315-1966-000	Tetina de repuesto para 7315-1962-000, 7315-2069-000, 7315-2068-000	1
7315-1968-000	Tetina de repuesto para 7315-1967-000 y 7315-1995-000	20
7315-1969-000	Tetina de repuesto para 7315-1967-000 y 7315-1995-000	1
7315-1997-000	Tetina de repuesto para 7315-1967-000 y 7315-1995-000	20
7315-5084-800	Tetina de repuesto de caucho natural para 7315-1967-000 y 7315-1995-000	1
7315-0394-000	Válvula completa para 7315-0385-000	10
7315-0397-000	Soporte para colgar para cubo bebedero	10



Biberón de corderos Anti-Vac

- completo, con tetina • regulación de flujo especial • abertura de botella amplia para un fácil llenado • gran escala de medición

Núm. ref.	Descripción	SB
7315-1970-000	Biberón de corderos Anti-Vac	-
7315-1971-000	Tetina de repuesto para 7315-1970-000	-
7315-1972-000	Tetina de repuesto para 7315-1970-000	2

7315-1971-000



Top quality

Soporte para biberón de corderos

- para colgar en cercas, rediles, etc. • para 5 biberones de corderos • adecuado para biberones de corderos Anti-Vac (n.º art. 7315-1970-000) • muy duradero gracias a su revestimiento de plástico

Núm. ref.
7315-5084-900

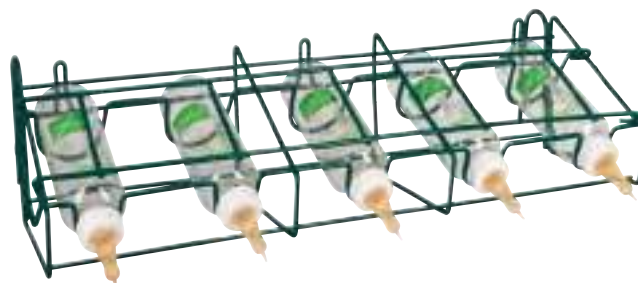

Biberón de corderos

- completo, con tetina • con escala de medición • con orificio para colgar en la base

Núm. ref.	Descripción	SB
7315-1995-000	Biberón de corderos	-
7315-1968-000	Tetina de repuesto para 7315-1967-000 y 7315-1995-000	-
7315-1969-000	Tetina de repuesto para 7315-1967-000 y 7315-1995-000	5



Tetina de repuesto para biberón de corderos

- 100% caucho natural

Núm. ref.	Descripción	SB
7315-1973-000	Tetina para biberón	-
7315-1974-000	Tetina para biberón	6



Reproducción de ovejas

Roslam

- para corderos • botella cerrada • para la administración de comida líquida

Núm. ref.

7315-1989-000



Tetina enroscable para botella de corderos

- de látex • apta para todas las roscas de botella habituales con un diámetro de 25 mm • imita la forma natural del pezón materno • una válvula antirretorno especial se encarga de asegurar el flujo de aire durante la succión

Núm. ref.

7315-1996-000

¡nueva calidad mejorada con una goma más fuerte!



Spray de adopción de corderos adOPT

- neutraliza el olor natural de cordero y oveja madre • impide el rechazo instintivo de corderos adoptivos por la oveja madre
- mezcla de aceites aromáticos seleccionados científicamente

Núm. ref.

7315-2061-000

Contenido

200 ml



Extractor para partos

- para corderos • plástico • esterilizable

Núm. ref.

7315-5012-300



Antiprolapso

- para ovejas • plástico • con cinta

Núm. ref.

7315-5012-400



Arnés antiprolapso

- impide la aparición y el agravamiento del prolapso • permite el transcurso normal del parto
- alivia el dolor • correa de nailon con cierres de clip y aplicaciones de cuero suave
- resistente a la putrefacción • lavable

Núm. ref.

7315-5048-000



Abrigo para corderos

- para la protección de corderos recién nacidos en caso de frío • previene la hipotermia y reduce la tasa de mortalidad • resistente al agua y viento • talla única • se pone por la cabeza y se sujeta en las cuatro patas • de color rojo • 25 unidades por bolsa

Núm. ref.

7315-2005-000



Control / Amarre

Bastón

- con barra de acero inoxidable y ganchos de aluminio: máxima estabilidad y peso ligero



Núm. ref.	Descripción	Longitud
7315-5012-100	con atrapacuello y patas	145 cm
7315-5013-300	con atrapacuello	135 cm
7315-5013-400	con atrapapatas	135 cm
7315-5013-900	Plástico	90 cm

Gancho para bastón

- atrapapatas • aluminio • sin palo • para atrapar a los animales sin problemas ni lesiones

Núm. ref.
7315-5012-200



Pala de pastor

- con gancho • cromada • sin palo • tipo DS

Núm. ref.
7315-5013-000



Bata de pastor

- 100% algodón • con hilera de botones a presión

¡Probada por pastores durante años!

Núm. ref.	Descripción
7315-5013-200	Talla S (110 cm)
7315-5014-000	Talla M (120 cm)
7315-5014-100	Talla L (130 cm)
7315-5014-200	Talla XL (140 cm)



Delantal para carneros

- de lona • impide cubriciones indeseadas

Núm. ref.	Descripción
7315-5012-800	corto 40 / 33 x 60 cm
7315-5012-900	largo 50 / 43 x 60 cm



Control / Amarre

Collar para ovejas

• nailon, refuerzo de cuero • 60 cm de longitud • 2,5 cm de ancho • con anilla en D

Núm. ref.	Color	
7315-1982-000	amarillo	-
7315-1983-000	amarillo	1
7315-2007-000	azul	-
7315-2008-000	rojo	-
7315-2009-000	verde	-



Collar

• hecho de nailon • con eslabón oval

Núm. ref.	Descripción
7315-0327-000	para ovejas y cabras, 65 x 4 cm
7315-0325-000	para ovejas grandes y carneros, 85 x 4 cm

7315-0325-000

7315-0327-000



Collar

• cuero • 2,5 x 65 cm • con anilla en D

Núm. ref.	
7315-1984-000	-
7315-1985-000	1



Cabezada para ovejas y carneros

• modelo muy robusto • ajustable



Núm. ref.	Uso para	Descripción	
7315-1975-000	Ovejas y carneros	Cuero, blanco	-
7315-1976-000	Ovejas y carneros	Nailon, amarillo	-
7315-1977-000	Ovejas y carneros	Nailon, amarillo	1
7315-2010-000	Ovejas	Polipropileno, con correa de barbilla, azul *	-
7315-2011-000	Ovejas	Polipropileno, rojo	-

* con correa de barbilla ajustable

Botas profesionales y de seguridad

Lavabotas

- para colocar en el suelo • conexión de agua de 1/2" • no resbala al pisar
- completo con 5 cepillos y reja para rascar las suelas • robusta construcción de acero inoxidable • cómoda limpieza con agua • al añadir detergente se previene la entrada de gérmenes patógenos en el establo

Núm. ref.	Descripción
7315-2202-000	Lavabotas completo
7315-2203-000	Cepillo inferior de repuesto
7315-2204-000	Cepillo lateral superior de repuesto
7315-2205-000	Cepillo lateral inferior de repuesto



Botas flotantes

Botas ultraligeras térmicas con puntera de seguridad material EVA.

Núm. ref.	Descripción	Tamaño
4370-8020-120	Botas ultraligeras térmicas verde	36
4370-8020-130	Botas ultraligeras térmicas verde	37
4370-8020-140	Botas ultraligeras térmicas verde	38
4370-8020-150	Botas ultraligeras térmicas verde	39
4370-8020-160	Botas ultraligeras térmicas verde	40
4370-8020-170	Botas ultraligeras térmicas verde	41
4370-8020-180	Botas ultraligeras térmicas verde	42
4370-8020-190	Botas ultraligeras térmicas verde	43
4370-8020-200	Botas ultraligeras térmicas verde	44
4370-8020-210	Botas ultraligeras térmicas verde	45
4370-8023-120	Botas ultraligeras térmicas blanca	36
4370-8023-130	Botas ultraligeras térmicas blanca	37
4370-8023-140	Botas ultraligeras térmicas blanca	38
4370-8023-150	Botas ultraligeras térmicas blanca	39
4370-8023-160	Botas ultraligeras térmicas blanca	40
4370-8023-170	Botas ultraligeras térmicas blanca	41
4370-8023-180	Botas ultraligeras térmicas blanca	42
4370-8023-190	Botas ultraligeras térmicas blanca	43
4370-8023-200	Botas ultraligeras térmicas blanca	44
4370-8023-210	Botas ultraligeras térmicas blanca	45



Botas profesionales y de seguridad



Botas de trabajo Dunlop® Pricemastor

• clásicas botas altas de PVC impermeables para el trabajo, el jardín y el tiempo libre • forro interior de poliéster de fácil cuidado • caña y suela negras • relativa resistencia al aceite, los ácidos, los fertilizantes, los desinfectantes y diversas sustancias químicas • certificado CE

Núm. ref.	Tamaño
7315-3101-000	37
7315-3102-000	38
7315-3103-000	39
7315-3104-000	40
7315-3105-000	41
7315-3106-000	42
7315-3107-000	43
7315-3108-000	44
7315-3109-000	45
7315-3110-000	46
7315-3111-000	47



Botas de trabajo Dunlop® Dee

• botas de PVC impermeables de media altura para el trabajo, el jardín y el tiempo libre • altura de caña: aprox. 26 cm • caña verde oscuro, suela negra • relativa resistencia al aceite, los ácidos, los fertilizantes, los desinfectantes y diversas sustancias químicas • con suela perfilada DUNLOP • forro interior de poliéster de fácil cuidado

Núm. ref.	Tamaño
7315-3160-000	37
7315-3161-000	38
7315-3162-000	39
7315-3163-000	40
7315-3164-000	41
7315-3165-000	42
7315-3166-000	43
7315-3167-000	44
7315-3168-000	45
7315-3169-000	46
7315-3170-000	47

Top seller

altura de caña especialmente baja: 26 cm aprox.



Botas profesionales y de seguridad



Botas de seguridad Dunlop® Purofort® S5

- color: verde/negro • protección de dedos: refuerzo de acero • protección antiperforación: suela intermedia de acero • material exterior de poliuretano espumado • reflectores para una mayor seguridad • forro interior rojo de Dunlop de tejido antibacterias • suela interior mejorada en cuanto a confort y durabilidad • suela perfilada de PU antideslizante y repelente de la suciedad • antiestático • relativamente resistente a los aceites, la gasolina y los ácidos • tecnología de material Purofort® con aislamiento térmico hasta una temperatura de -20 °C • amplio perfil para todo tipo de suelo • ideal para la agricultura y la ganadería • EN ISO20345:2011.S5.CI.SRA

Top seller

forro interior de tejido antibacterias

Núm. ref.	Tamaño
7315-3075-000	37
7315-3076-000	38
7315-3077-000	39
7315-3078-000	40
7315-3079-000	41
7315-3080-000	42
7315-3081-000	43
7315-3082-000	44
7315-3083-000	45
7315-3084-000	46
7315-3085-000	47
7315-3086-000	48



Botas de seguridad Dunlop® Purofort®+ S5

- color: verde/negro • protección de dedos: refuerzo de acero • protección antiperforación: suela intermedia de acero • espacio extra en la zona de los dedos • plantilla con forma anatómica • material exterior de poliuretano espumado • forro interior rojo de Dunlop de tejido antibacterias • suela interior Premium con forma anatómica • suela perfilada de PU antideslizante, repelente de la suciedad, de fácil limpieza, con protección de peldaño • antiestático • relativamente resistente a los aceites, la gasolina y los ácidos • tecnología de material Purofort® con aislamiento térmico hasta una temperatura de -20 °C • perfil de fácil limpieza: especialmente práctico para la agricultura y la ganadería • EN ISO20345:2011.S5.CI.SRC

forro interior de tejido antibacterias

Núm. ref.	Tamaño
7315-3087-000	36
7315-3088-000	37
7315-3089-000	38
7315-3090-000	39
7315-3091-000	40
7315-3092-000	41
7315-3093-000	42
7315-3094-000	43
7315-3095-000	44
7315-3096-000	45
7315-3097-000	46
7315-3098-000	47
7315-3099-000	48
7315-3100-000	49 / 50



Botas profesionales y de seguridad

Botas de seguridad Dunlop® Purofort® Thermo+ S5

• color: verde/negro • protección de dedos: refuerzo de acero • protección antiperforación: suela intermedia de acero • material exterior de poliuretano espumado • forro interior rojo de Dunlop de tejido antibacterias • suela interior Premium con forma anatómica • suela perfilada de PU antideslizante y repelente de la suciedad • antiestático • relativamente resistente a los aceites, la gasolina y los ácidos • ideal para las granjas lecheras • con un aislamiento hasta - 50 °C, las botas con Thermo+ exhiben su fuerza en las condiciones meteorológicas más duras • ideal para el trabajo a bajas temperaturas, por ejemplo en granjas de ganado vacuno. La gruesa suela impide el enfriamiento de los pies, mientras que el perfil profundo es ideal para áreas húmedas • amortiguantes y muy resistentes • EN ISO20345:2011.S5.CI.SRC

Núm. ref.	Tamaño
7315-3125-000	37 / 38
7315-3126-000	39 / 40
7315-3127-000	41
7315-3128-000	42
7315-3129-000	43
7315-3130-000	44 / 45
7315-3131-000	46
7315-3132-000	47
7315-3133-000	48

forro interior de tejido antibacterias



Botas de invierno Dunlop® Blizzard

• cómodas y de atractivo diseño • grueso y agradable forro interior de piel sintética • material exterior y suela de PVC • excelente aislamiento térmico • suela intermedia amortiguante destacada en color • vuelta impermeable con cordón • color: verde/negro • suela exterior de excelente agarre

Núm. ref.	Tamaño
7315-3112-000	36
7315-3113-000	37
7315-3114-000	38
7315-3115-000	39
7315-3116-000	40
7315-3117-000	41
7315-3118-000	42
7315-3119-000	43
7315-3120-000	44
7315-3121-000	45
7315-3122-000	46
7315-3123-000	47
7315-3124-000	48



Plantillas Dunlop

• absorción: las nuevas plantillas pueden absorber hasta 3 veces más humedad que su propio peso • mejora de las propiedades de absorción de energía del 100 % • 30 % mejor control del olor • al poner y quitar el calzado, conservan mejor su forma y permanecen en la bota • de Poliyou®, un componente de PU, por lo que son ideales para las botas Dunlop Purofort Propiedades adicionales del modelo Premium: • parte superior con forma ergonómica para un confort en la bota aún mayor • aún más transpirables, gracias los „canales de ventilación” del área de los dedos

Uso para	
Premium	para Purofort®+ S5 y Purofort® Thermo+ S5
Basic	para Purofort® S5



-	36	37	38	39	40	41	42	43
Premium	7315-3134-000	7315-3135-000	7315-3136-000	7315-3137-000	7315-3138-000	7315-3139-000	7315-3140-000	7315-3141-000
Basic	7315-3148-000	7315-3149-000	7315-3150-000	7315-3151-000	7315-3152-000	7315-3153-000	7315-3154-000	7315-3155-000

-	44	45	46	47	48	49 / 50
Premium	7315-3142-000	7315-3143-000	7315-3144-000	7315-3145-000	7315-3146-000	7315-3147-000
Basic	7315-3156-000	7315-3157-000	7315-3158-000	7315-3159-000		

Ropa de protección



7315-2954-000

7315-2955-000

7315-5088-700

7315-5088-400

7315-5036-000

Bata desechable verde

- 135 cm • no estériles • polietileno
- de manga larga • 20 unidades/envase

Núm. ref.

7315-2954-000

Bata desechable blanca

- 120 cm • botones a presión en la parte delantera
- de manga larga • ideal para visitantes

Núm. ref.

7315-2955-000

Mono desechable Basic

- aprox. 45 g/m² • color blanco • para proteger contra polvo, suciedad y salpicaduras • material: polipropileno • con capucha y cremallera • elástico en brazos, piernas y cintura • ligero, suave y resistente al desgarro

Núm. ref.	Tamaño
7315-5088-700	M
7315-5088-800	L
7315-5088-900	XL
7315-5089-000	XXL

Mono desechable azul

- aprox. 55 g/m² • para proteger contra polvo, suciedad y salpicaduras
- material: polipropileno • con capucha y cremallera • elástico en brazos, piernas y cintura • alta resistencia a la rotura

Núm. ref.	Tamaño
7315-5088-400	L
7315-5088-500	XL
7315-5088-600	XXL

Mono de protección CoverBase

- blanco con costuras azules • capucha de 3 piezas • aprox. 55 g/m² • como protección contra polvos nocivos y salpicaduras de productos químicos líquidos • categoría EPI III, tipo 5+6, EN-13982-1 • impermeable a partículas, EN-13034-1 • moderada impermeabilidad a salpicaduras • transpirable • con elásticos para el perfecto ajuste de la capucha y la cintura • 3 capas de material SMS (spunbond-meltblown-spunbond)

Núm. ref.	Tamaño
7315-5036-000	XL
7315-5036-100	XXL

categoría EPI III

Ropa de protección

Mono de lavado y limpieza con capucha

- el fuerte tejido es resistente al agua, transpirable y está especialmente indicado para trabajos duros y prolongados de la ganadería • con costuras pegadas impermeables
- cremallera cubierta con una tira de botones extra • con elástico integrado en la espalda
- los puños de cierre impermeable y el doble cierre de las perneras ofrecen una óptima protección contra la suciedad y la humedad • el mono puede llevarse por dentro o por encima de las botas
- capucha con elástico en la zona de la cara y cierre velcro en la parte posterior para la adaptación individual al tamaño de la cabeza • un peto protector integrado en la base del cuello impide la entrada de la humedad • con lazo para colgar en la parte posterior del cuello • lavable a 30° C

Núm. ref.	Tamaño
7315-2400-000	M
7315-2401-000	L
7315-2402-000	XL
7315-2403-000	XXL
7315-2404-000	XXXL

100 % poliéster

3000 mm 

2000 g/m²/24 h 



Funda para zapato desechable

- con elástico • grosor de material: 0,070 mm • polietileno (PE) • 100 unidades/envase

Núm. ref.	Descripción	Longitud	Altura
7315-0648-000	modelo alto, blanco transparente	40 cm	50 cm
7315-0641-000	modelo de media altura, azul transparente	40 cm	29 cm



Funda para zapato desechable

- a la altura del tobillo • 41 x 15 cm • con elástico • azul • grosor de material: 0,035 mm • polietileno (PE) • 100 unidades/envase

Núm. ref.
7315-0650-000



Gorro desechable

- impide la entrada de gérmenes
- material de fieltro de PP • forma redonda (diámetro: 53 cm) • con cinta elástica • azul claro • 100 unidades/envase

Núm. ref.
7315-0651-000



Bolsa para el cinturón VetBag

- Práctica funda de cinturón para numerosas aplicaciones en las áreas de veterinaria y cría de ganado • Ideal para cajas de cartón dispensadoras • Abertura para acceder directamente al dispensador (p. ej. para guantes desechables) • Correa para llevar de cinturón • 4 bolsillos de red • Material resistente

Núm. ref.
7315-0658-000



Preparados dietéticos y de calcio

Sello de calidad para alimentos de la Asociación de Agricultores de Baviera.

A las empresas agropecuarias que participan en el programa „Puerta de establo abierta“ sólo les está permitido emplear alimentos que cuenten con este sello. De este modo, estas empresas pueden garantizar una gran seguridad en el área de la alimentación. Los productos de calidad Agrochemica también cuentan con certificados GMP+ y QS.



Agrolyt® Powder

Polvo de electrolitos para terneros y lechones

- Complemento dietético para terneros y lechones para la estabilización del nivel de agua y electrolitos en caso de trastornos digestivos (diarrea) causados por la alimentación. El contenido de electrolitos favorece la infiltración de agua complementaria a través de la pared intestinal. El organismo repone líquidos, los tejidos adquieren la elasticidad óptima y la vitalidad aumenta.
- como protección ante síntomas de deshidratación, estrés por transporte y calor
- en caso de falta de apetito y ganas de beber • para la regulación del pH sanguíneo y la capacidad amortiguadora • diluir 50 g de Agrolyt en 2 litros de agua templada 2 veces al día

regulación del nivel de agua y electrolitos en caso de diarrea



Núm. ref.	Contenido
7315-0583-000	1 kg
7315-0584-000	5 kg



Agrobac®-K Powder

- Regula la digestión en caso de diarrea en terneros sin necesidad de retirar la leche: la flora intestinal se recupera • arcillas caoliníticas detienen la crítica pérdida de líquido en caso de diarrea acuosa • la glucosa aporta energía de fácil digestión, los electrolitos aumentan la absorción de iones • se alcanza una sólida digestión de la leche • en caso de diarrea: 25 g por comida - profilaxis: 12,5 g por comida; mezclar con la leche

regulador de diarrea rico en electrolitos para terneros



Núm. ref.	Contenido
7315-0717-000	1 kg
7315-0721-000	5 kg



Agrodiar®-K Powder

- Como sustitución a corto plazo de la leche, cuando los aditivos de la leche no cortan la diarrea • papilla nutritiva rica en electrolitos para terneros con diarrea • alimento completo para terneros con todo lo necesario para la dieta • contiene sustancias probióticas para la regeneración de la flora intestinal • repone la pérdida de electrolitos • aporta hidratos de carbono y proteínas de fácil digestión para que los terneros con diarrea no pierdan las fuerzas • dispone de un sistema de formación de mucosa que protege la pared intestinal • contiene plátano, rico en calcio, y la probada harina de linaza, además de arcilla blanca, que adapta la pérdida de nutrientes a la situación de diarrea • dosificación: diluir 100 g en 2 litros de agua, como sustituto de la leche en caso de diarrea

sustituto de la leche rico en electrolitos en caso de diarrea en terneros

Núm. ref.	Contenido
7315-0726-000	1 kg



Preparados dietéticos y de calcio

Surlac® Liquid

- Complemento dietético líquido para terneros con alimentación líquida para la elaboración de bebidas de leche cuajada • para la estabilización de los niveles de agua y electrolitos • áreas de aplicación: la leche Surlac estimula las glándulas digestivas y abre el apetito. El ácido Surlac suprime los agentes patógenos de la diarrea, especialmente la E.coli. Por tanto, la leche Surlac se emplea con eficacia en la prevención y el tratamiento de diarrea en terneros
- dosificación: acidificación del calostro para terneros recién nacidos en empresas con problemas: inmediatamente (!) después del nacimiento: administrar 1/2 litro de calostro + 5 ml de Surlac. Después, durante al menos 5 días: 20 ml de Surlac 2 veces al día en el calostro.

para la prevención de diarrea

Núm. ref.	Contenido
7315-0585-000	1000 ml



Calz-o-Phos Liquid

- Para administrar a las vacas calcio y fósforo de forma intensa antes y después del parto, especialmente en el caso de vacas con una elevada producción de leche • contiene 59 g de calcio y 45 g de fósforo • muy bien tolerado por las mucosas y absorbido sin problemas • no contiene cloruro cálcico cáustico
- dosificación: 1ª botella 24 horas antes del parto. 2ª botella tras el parto. 3ª botella 12 horas tras el parto. 4ª botella 24 horas tras el parto.

refuerzo de calcio y fósforo

Núm. ref.	Contenido	Min
7315-0590-000	500 ml	4
7315-0759-000	5000 ml	1



Calz-o-Phos Bolus

El nuevo complemento dietético para la reducción del peligro de la fiebre láctica y para favorecer el suministro de calcio tras la infusión de calcio. El Calz-o-Phos Bolus contiene una valiosa combinación de distintas uniones de calcio para un suministro óptimo.

- un bolo de 80 g contiene más de 22 g de calcio • con vitamina D3 para favorecer la absorción de calcio • complementado con magnesio y fósforo
- fácil aplicación en comparación con los amargos geles de calcio • sin riesgo de corrosión del esófago • fácil de administrar con nuestro introductor de bolos 2129

Administración recomendada:

Como dosis de choque nutritiva para reducir el riesgo de hipocalcemia: 1er bolo 24 horas antes del parto. En caso de una fuerte subida de leche, también antes. 2º bolo directamente tras el parto. 3er bolo 12-14 horas tras el parto. 4º bolo 24-28 horas tras el parto. Para enriquecer con calcio y fósforo la ración de comida tras una infusión de calcio por el veterinario:

Duración de la alimentación recomendada:

1er bolo 2 horas tras la infusión. 2º bolo 12 horas tras la infusión. Desde los primeros indicios de parto hasta 2 días tras el parto.

Advertencia de administración:

¡No debe administrarse a animales que permanecen tumbados! Antes del uso, se recomienda consultar a un veterinario.

Núm. ref.	Contenido
7315-0719-000	4 x 80 g



calcio, magnesio y fósforo



Introductor

para bolos e imanes

- Acero inoxidable • manejo con una sola mano • bordes redondeados • casquillo de introducción: diámetro interior de 36 mm, longitud de 11 cm, con resortes de retención • longitud total: aprox. 53 cm • apto para bolos Calz-o-Phos (n.º de art. 7315-0719-000) e imanes en jaula

Núm. ref.	Contenido
7315-1253-000	4 x 80 g



Preparados dietéticos y de calcio

LaktaStart® suplemento posparto

- Líquido concentrado para diluir con agua • contiene electrolitos, vitaminas, oligoelementos orgánicos y portadores de energía para compensar las pérdidas durante el parto • aumenta la ingesta voluntaria de agua directamente tras el parto, de modo que puede prevenirse la dislocación del estómago cuajar
- líquido concentrado para diluir con agua • fácil dosificación: diluir 1 botella (200 ml) en un cubo con 20-30 l de agua tibia y ofrecérselo a la vaca directamente tras el parto • complemento óptimo de Calz-o-Phos Liquid.

mejora de la absorción de agua en el posparto

Núm. ref.	Contenido
7315-0720-000	200 ml



Salyt® Liquid

- 4 ampollas monodosis de 50 ml • estimulante rico en electrolitos para terneros con diarrea • sin molestas modificaciones en la alimentación (no se abandona la leche, no se administran bebidas extra) • los terneros no adelgazan • electrolitos con prebióticos - rápido suplemento líquido - energía adicional
- producto líquido, no requiere ser diluido • fácil dosificación (ampolla de 50 ml = una comida; se añade a la leche)

energía y electrolitos para terneros en caso de diarrea

Núm. ref.	Min
7315-0716-000	12



Vitamulgol® Liquid

- complemento alimenticio líquido para distintos tipos de ganado • para el suplemento de vitaminas a corto plazo en caso de condiciones de exigencia elevada (p. ej., cambio de alimentación, cambio de establo, parto, tras una enfermedad, etc.) • ideal como parte de una alimentación de preparación en caso de condiciones de crianza difíciles • administración recomendada: En caso de situaciones de exigencia elevada, como la estabulación, el cambio de alimentación y el estrés, administrar máximo una vez al día de la siguiente manera:

2 ml: 1 conejo

3 ml: 1 cordero

5 ml: 1 potro, 1 oveja, 1 ternero

10 ml: 1 caballo, 1 vaca, 100 pollitos, 1 cerda de cría

20 ml: 10 lechones

25 ml: 100 gallinas ponedoras

- aplicación: Vitamulgol® puede mezclarse en la bebida o comida • a caballos, vacunos y ovejas se administra preferentemente puro: a cucharadas o con la jeringa de dosificación (sin cánula) de forma oral



Núm. ref.	Contenido
7315-0725-000	500 ml



refuerzo vitamínico

B-oral Liquid

- Complemento alimenticio líquido para terneros para el suministro adicional de vitaminas a corto plazo • como apoyo en caso de carencia de vitamina B debido a la alimentación a consecuencia de problemas digestivos, gripe o enfermedad • ideal para enriquecer bebidas con electrolitos • dosificación por 250 kg de peso corporal: en caso de una leve carencia de vitamina debido a la alimentación, 10 ml diarios; para animales enfermos por carencia debido a la alimentación, 10-20 ml 2 veces al día; como dosis de choque de vitamina B, 30 ml; para el enriquecimiento de soluciones electrolitos, 5 ml por comida.

Núm. ref.	Contenido
7315-0724-000	200 ml



concentrado de vitamina B



Preparados dietéticos y de calcio

Antidiarreico INTERLAC-PECTIN de EUTRA

• Para terneros, lechones, corderos y otros animales jóvenes • producto totalmente natural, con pectina de manzana y sin antibiótico • para la prevención y el tratamiento de la diarrea y como apoyo en el cuidado médico • gran aceptación por el animal gracias al aroma natural de manzana • en cuanto la pectina de Interlac entra en contacto con el líquido (puede mezclarse con la leche), se forma una capa protectora similar a las mucosas que protegen los intestinos • las bacterias quedan ligadas y se transportan fuera del intestino • frena la evacuación de líquido y electrolitos • dosificación para la prevención: 5 g/10 kg de peso corporal o 1 % en la comida individual (de forma continua) • dosificación en caso de diarrea: 10 g/10 kg de peso corporal o 2 % en la comida individual (de 3 a 4 días)

producto natural con pectina

Núm. ref.	Contenido
7315-0616-000	2,5 kg
7315-0600-000	25 kg



Oregastrol®-akut pasta

• 6 inyectores orales de 20 ml/caja • en caso de trastornos digestivos (diarrea en terneros) • casi un tercio de los terneros recién nacidos enferman de diarrea • el cuerpo pierde una enorme cantidad de líquido, energía y electrolitos • sigue bebiendo leche • el efecto prebiótico optimiza la digestión • se combaten los gérmenes nocivos • ante el riesgo de trastornos digestivos (diarrea) o durante/después de los mismos • con los primeros síntomas de diarrea, administrar 20 ml (1 inyector) de Oregastrol® -akut

prebiótico para diarrea en recién nacidos

Núm. ref.	Contenido
7315-0731-000	6x20 ml



Probiocol®-K pasta

• 6 inyectores orales de 20 ml/caja • inmunoglobulina, bacterias lácticas, vitaminas, lecitina y glucosa para la rápida estabilización de la flora intestinal y el aumento de la resistencia de los terneros • complemento de la alimentación de calostro con calostro concentrado • las bacterias lácticas favorecen la estabilización de la flora intestinal natural • las vitaminas ayudan a formar las defensas • la lecitina mejora la digestión de la grasa y es importante para la estructuración de las células • la glucosa proporciona una energía rápida • tras el nacimiento, 1 inyector; los terneros con problemas, a los 3 y 7 días de vida, 1 inyector; en caso de diarrea, 1 inyector por la mañana y otro por la noche

para reforzar el sistema inmunológico

Núm. ref.	Contenido
7315-0722-000	6x20 ml



Ferrovital®-K pasta de hierro

• 6 inyectores de 20 ml por caja (1 inyector para 2 aplicaciones de 10 ml) • equilibrada combinación de hierro, vitaminas A + E, aceites de hierbas y lecitina • gracias al hierro de fácil disposición, favorece la formación de sangre en las primeras horas de vida y puede prevenir una anemia por falta de hierro • el valioso aceite de hierbas ayuda a prevenir trastornos digestivos (diarrea) debidos a la alimentación • las vitaminas A y E refuerzan la mucosa intestinal y aumentan la resistencia • la predisposición a enfermedades de los terneros en las primeras horas/primeros días de vida se reduce notablemente • dosificación de 10 ml en las primeras 12 horas de vida, repetición en caso necesario a los 12 días

refuerzo de hierro y vitaminas

Núm. ref.	Contenido
7315-0718-000	6x20 ml





Pastores Eléctricos

Así trabaja un pastor eléctrico

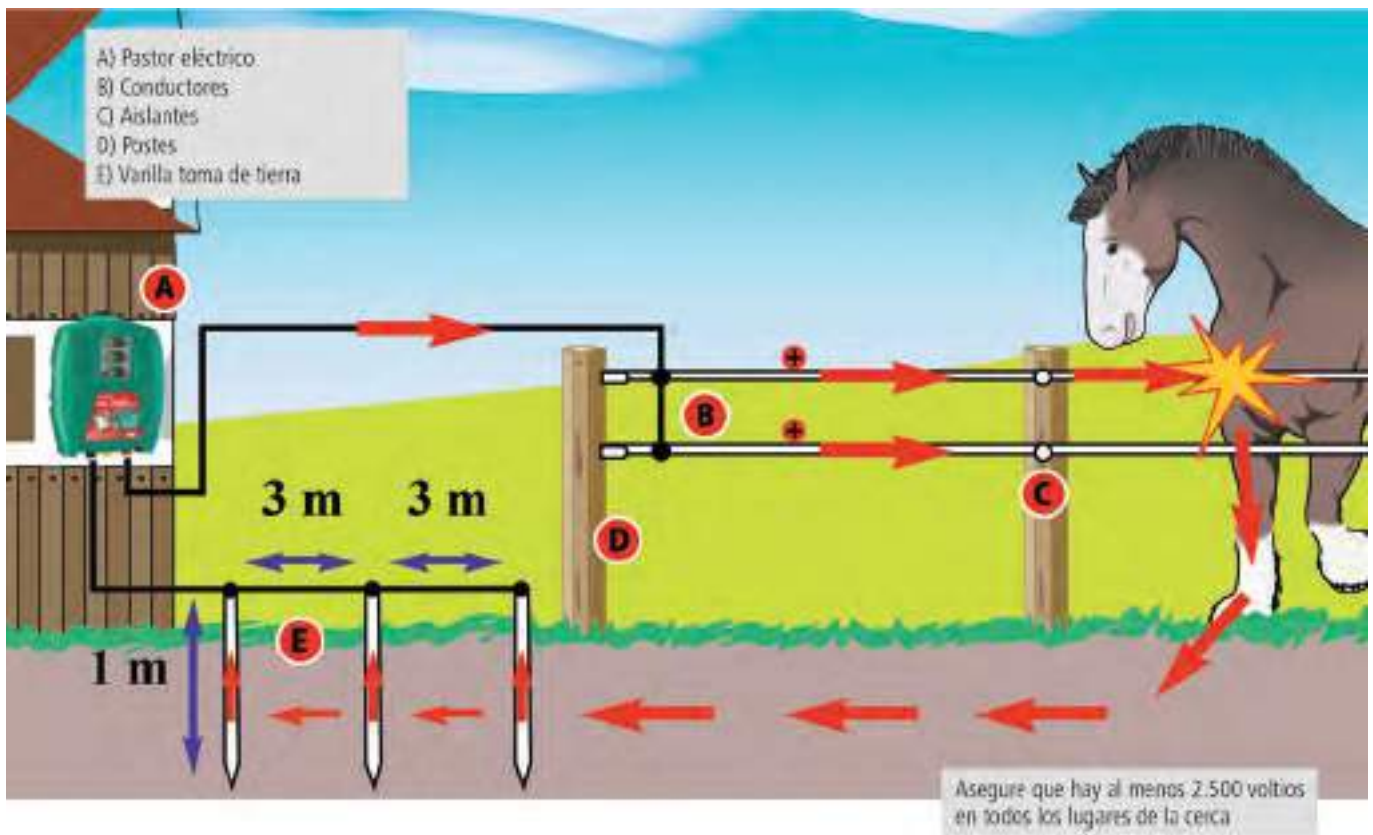

EL pastor eléctrico consta de:

- A) Pastor eléctrico generador de impulsos regulares de energía.
- B) Uno o más cables que transportan la electricidad (no tienen necesariamente que paramar un círculo cerrado)
- C) Los aisladores evitan que la energía se derive al suelo
- D) Pueden utilizarse postes móviles o fijos según necesidades
- E) La toma de tierra debe insertarse tan profundamente como sea posible en tierra húmeda.

Si el animal toca el cable el circuito se cierra. ej. la energía eléctrica fluye a través del animal y la tierra de vuelta a la unidad. El animal consecuentemente recibe un shock eléctrico poco agradable, aunque no lesivo, y el animal se retrae.

Los sistemas de vallado eléctrico se usan de parama exitosa para mantener animales dentro de un vallado o impedir la entrada de animales no deseables en el cercado.



Toma de tierra

La toma de tierra es una parte importante del circuito eléctrico. Con el fin de asegurarnos que la corriente fluye de vuelta sin impedimentos a través de la tierra al pastor, hemos de tener el mejor contacto entre la varilla de tierra y el suelo (suelos con poca humedad conducen inadecuadamente). Cuyo clave la toma de tierra busque zonas húmedas, la varilla de tierra debe ser de longitud suficiente para alcanzar la humedad del subsuelo profundo.



Voltaje de la cerca y del impulso de la Energía

El pico de un impulso eléctrico generado por la valla se llama tensión de la cerca. Una alta tensión es necesaria para crear un canal adecuado entre la cerca de alambre y el cuerpo del animal. Tiene que haber una tensión mínima de unos 2500 voltios. (Para los animales de gran espesor de piel o lana se recomienda una tensión mínima de 4000 voltios). Ahora la corriente (energía de impulso) puede fluir a través de este canal. Esto significa que la eficiencia de descarga depende de la cantidad de energía de impulso (la tensión por si sola no hace daño!). Cuanto más obstinado sea un animal mayor es la potencia que se debe utilizar para encerrar o mantener. Además, la necesidad de más energía de impulso se eleva de acuerdo con la longitud de la línea de la cerca y su posible pérdida (por ejemplo, la vegetación). Cuanto más poder se entrega por el pastor, mayor es su poder consumo. Con respecto a la energía de impulso recomendamos hacer una elección cuidadosa del equipo sobre todo cuyo se usan sistemas a batería o con pilas



Resistencia de la cerca

Aparte de energía de impulso suficiente también necesita conductores de gran eficacia para lograr el máximo shock posible y para asegurarse de que la energía se entrega con una pérdida mínima al animal.

La resistencia de línea es una medida para evaluar la conductividad. Se denomina en Ohm/metro. Cuanto menor sea el valor, más conductor es el material. Cuanto más larga sea la línea de la cerca, más conductor tiene que ser el material. Excelentes materiales tienen una resistencia de 0,3Ω/m, las pobres sobre 4Ω/m. Las investigaciones han demostrado que tiene que haber un equilibrio entre la alta conducción mayoría lograda por cables de cobre y una larga vida útil (alambres de acero inoxidable de baja conductividad). Materiales combinados (Conductores de cables de cobre y acero inoxidable) ofrecen la combinación óptima (Línea Premium).

¿Cuántos cables y a qué altura?

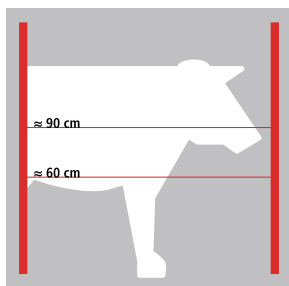

Pastor eléctrico vacas leche.
Recomendación 10 mm cinta, polywire.

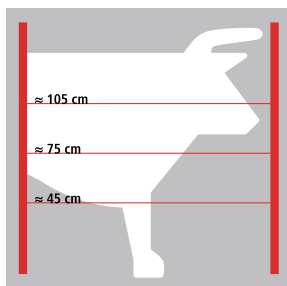

Pastor eléctrico toros, vacas con crías.
Recomendación 10 mm cinta, polywire.

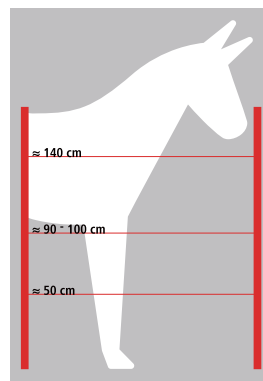

Pastor eléctrico caballos.
Recomendación: cuerda o cinta de hasta 40 mm.

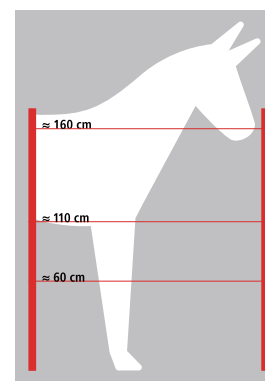

Pastor eléctrico caballos salto.
Recomendación: cuerda, cinta ancha hasta 40 mm.

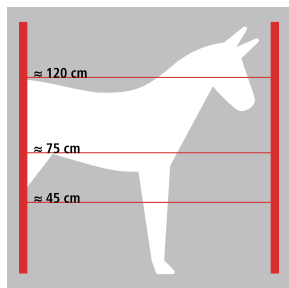

Pastor eléctrico caballos pequeños.
Recomendación 10 mm cinta, cuerda.

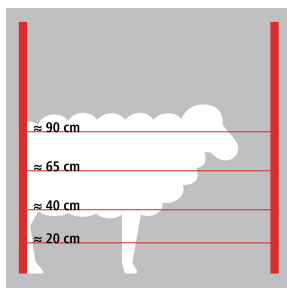

Pastor eléctrico ovejas.
Recomendaciones: red de ovejas, cable eléctrico, polywire.

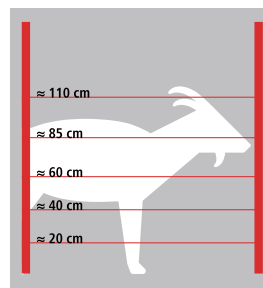

Pastor eléctrico cabras.
Recomendación: cable eléctrico, polywire.

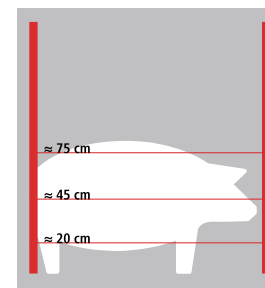

Pastor eléctrico cerdos.
Recomendación 10 mm cinta, cuerda polywire.

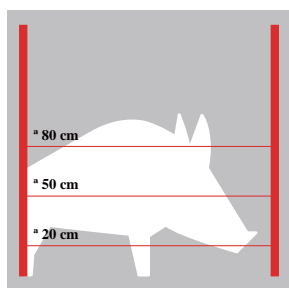

Disuadir Jabalies.
Recomendación: AKO Wild animal red de disuación, 10 mm cinta, polywire.

Las especificaciones como las alturas de la cerca son sólo aproximados y deben ser adaptados a la especie animal que se desea cercar. ¡Obsérvense las normativas regionales en su caso!

Explicación de símbolos

Símbolos	Descripción	Unidad	Explicación
	Toma de tierra	Pieza	A fin de que la electricidad fluya libremente desde el suelo hasta el dispositivo, se debe garantizar un contacto óptimo entre la varilla de toma de tierra y el suelo (el suelo seco es un conductor de electricidad pobre). Por lo tanto, la toma de tierra (que debe ser galvanizado) debe colocarse en un área húmeda, o si no debe asegurarse que la toma de tierra es suficientemente profunda para que alcance las capas profundas y húmedas. El número recomendado de varillas de toma de tierra depende de la clase de potencia del dispositivo.
	Resistencia	Ohms	La siguiente resistencia puede ser identificado en un sistema de valla: Resistencia a tierra => debe ser lo más bajo posible. La resistencia material conductor => se muestra en ohm / m. Cuanto más pequeño es este valor, mejor es la conductividad del material. Los requisitos de conductividad del material usado aumentan con la longitud de la cerca. Los mejores materiales tienen una resistencia menor que 0,25 Ω / m. Resistencia aislador => debe ser tan alta como sea posible.
	Max. Voltage	Volts	Esta tensión se alcanza con un pastor de carga inferior.
	Voltage en circuito abierto	Volts	Voltaje cuyo no hay sistema de valla conectado al pastor eléctrico.
	Voltage a 500 Ohms	Volts	Tensión a 500 Ohm.
	Energía almacenada	Joules	Energía absorbida por el dispositivo. El ratio de eficiencia del pastor eléctrico muestra el valor de la energía de descarga relevante para el usuario.
	Max. Output	Joules	Energía máxima transmitida desde el dispositivo al sistema de cerca. Este pulso también se identifica como la fuerza de choque.
	Output Energy	Joules	Energía mínima transmitida desde el dispositivo al sistema de cerca. Esto se puede llegar a través de una valla de salida con potencia reducida o por medio de la selección del nivel de potencia más bajo de un dispositivo de valla electrificada.
	Teor. Longitud cerca VDE (2000V)	km	Con longitudes de valla según VDE, sólo se da un valor teórico, que, como resultado de diversas influencias (flora de la cerca, el clima y las condiciones del suelo) no se puede alcanzar en la práctica.
	Max. Longitud cerca en función crecimiento vegetal Nº aprox.	km	La flora en la valla tiene una influencia considerable en el máximo de longitud de cerca por un dispositivo de valla eléctrica. Cuanta más vegetación en la valla, mayor será la carga, reduciendo así la max. longitud de la cerca. Las indicaciones se refieren a la longitud de valla de material altamente conductor de alambre y conductores, buenos aislantes y una toma de tierra óptima!
	De redes electrificables	Piece	Para 230 V y dispositivos de 12 V, el número máximo de 50 m líneas a utilizar.
	Voltage Suministrado 230 V	Volts	Los dispositivos con fuentes de alimentación (230 V) tienen una duración ilimitada protección. Estos están disponibles en todas las clases de potencia necesarios y son la mejor solución para el suministro de energía a las cercas largas. Incluso en el caso de la vegetación pesada, la energía se suministra de parame suficiente a la valla.
	Voltage Suministrado 12 V o 12 V Solar	Volts	Los cargadores de batería de 12 V son la solución ideal para largas vallas, o vallas con cantidades considerables de vegetación, en el caso de que ninguna fuente de alimentación está disponible. La energía de descarga se puede comparar con las fuentes de alimentación. Células húmedas 12 voltios recargables se utilizan como fuente de energía. Una adición útil son módulos solares, que se ofrecen en una variedad de clases de potencia y transparentan la energía solar en electricidad.
	Voltage Suministrado 230 V o 12 V	Volts	Este tipo de dispositivo combina la duración protección ilimitada de los dispositivos 230 voltios con la movilidad de los potentes dispositivos de 12 voltios.
	Voltage Suministrado 9 V	Volts	Los dispositivos con batería de 9 voltios secas se caracterizan por su excelente movilidad, junto con una batería de larga duración. Son ideales para las vallas cortas de vegetación moderada si no hay fuente de alimentación está disponible.
	Voltage Suministrado 2 x 5 V	Volts	Los dispositivos de 3 Volts son móviles y fácil de manejar, y son adecuados para las cercas sin vegetación, como en jardines o potreros de entrenamiento de caballos.
	Consumo energético	mA	La duración de un dispositivo de valla electrificada puede calcularse a partir del consumo de energía, junto con la batería o la capacidad del acumulador.

Cerca Eléctrica - ¡Como se hace!

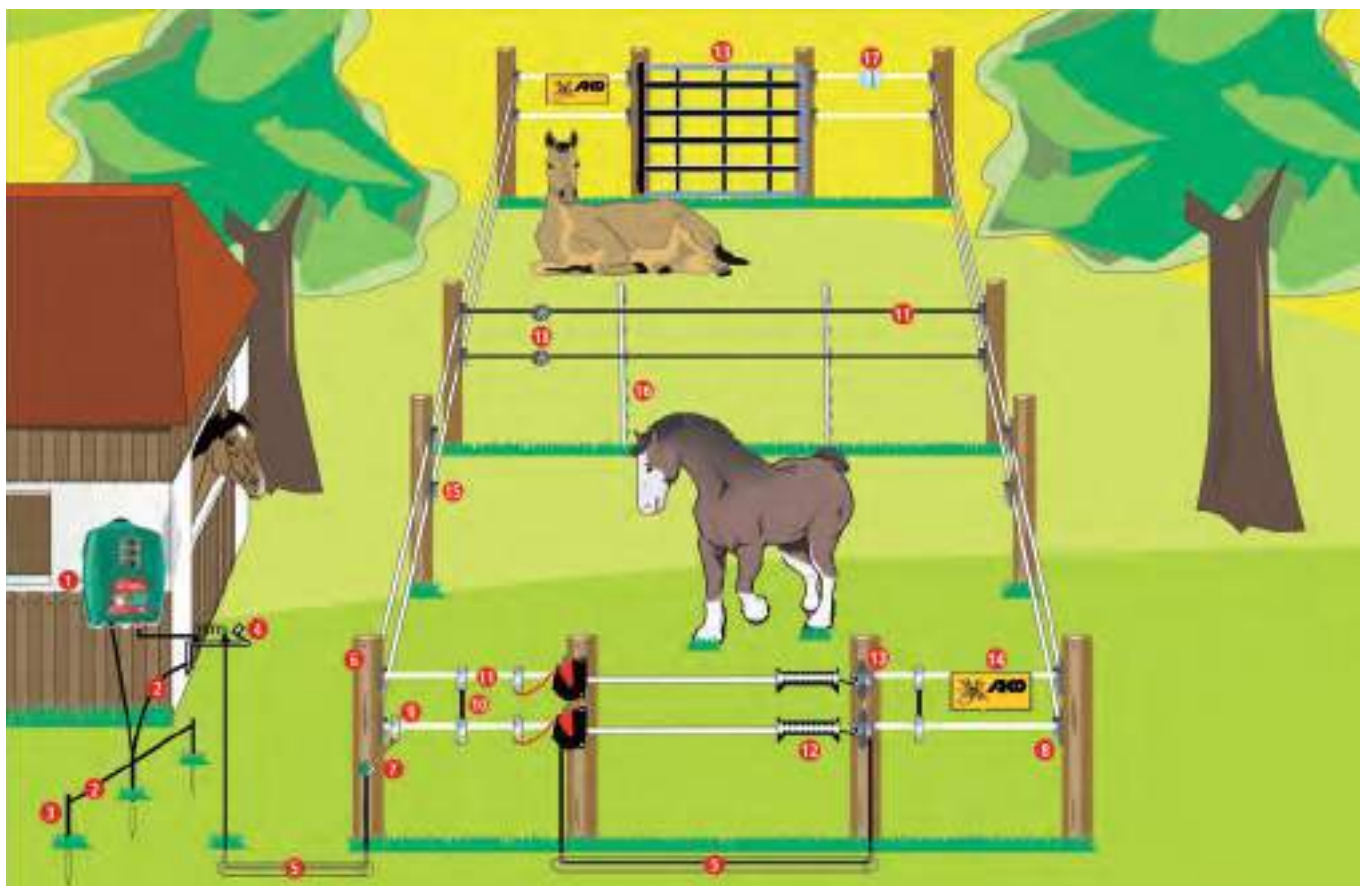















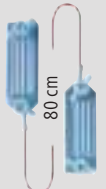

<p>1</p>  <p>Pastor eléctrico</p>	<p>2</p>  <p>Cable de tierra</p>	<p>3</p>  <p>Toma de tierra</p>	<p>4</p>  <p>Protección contra rayos</p>	<p>5</p>  <p>Cable subterráneo, resistente a la alta tensión</p>	<p>6</p>  <p>Postes de valla permanentes</p>
<p>7</p>  <p>Interruptor de cerca</p>	<p>8</p>  <p>Aislador de esquina</p>	<p>9</p>  <p>Conexión de cerca</p> <p>130 cm</p>	<p>10</p>  <p>Cinta de conexión</p> <p>80 cm</p>	<p>11</p>  <p>Cinta y cuerda de cerca. Polywire o wire</p>	<p>12</p>  <p>Manija de puerta</p>
<p>13</p>  <p>Componentes de puerta</p>	<p>14</p>  <p>Signos de aviso</p>	<p>15</p>  <p>Aislador de estiramiento</p>	<p>16</p>  <p>Postes portátiles de metal o plástico</p>	<p>17</p>  <p>Conector especial para materiales conductores</p>	<p>18</p>  <p>Tensores de cable o cinta</p>

Tabla pastores eléctricos

Unit																					
230 v	 N 700	10.000 V	0,55 J	5,0 km	1,0 km	0,5 km															
	 N 1200	N 1200	12.500 V	1,20 J	10,0 km	2,0 km	1,0 km														
		N 3500	11.500 V	3,50 J	20,0 km	6,0 km	2,5 km														
		N 4800	11.000 V	4,80 J	30,0 km	8,0 km	4,0 km														
	 N 5000	N 5000	10.000 V	5,00 J	45,0 km	8,0 km	4,5 km														
		Ni 7000	9.300 V	7,00 J	70,0 km	15,0 km	7,5 km														
		Ni 10000	10.200 V	10,00 J	80,0 km	18,0 km	9,0 km														
	 NDi 6500	NDi 6500	9.700 V	6,50 J	60,0 km	12,0 km	6,0 km														
		NDi 10000	10.200 V	10,00 J	80,0 km	18,0 km	9,0 km														
NDi 15000		10.200 V	14,50 J	100,0 km	22,0 km																
DUO Units	 X 1000	X 1000	12.000 V	1,00 J	10,0 km	1,5 km	0,8 km														
		X 2500	9.600 V	2,00 J	18,0 km	4,0 km	1,7 km														
		X 4000	9.600 V	3,00 J	35,0 km	12,0 km	5,0 km														
12 volt battery-operated device	 Savanne 2000	Savanne 2000	11.000 V	1,90 J	18,0 km	4,0 km	1,7 km														
		Savanne 3000	11.000 V	2,70 J	25,0 km	7,0 km	3,0 km														
	 A 2000	A 2000	11.000 V	2,00 J	18,0 km	4,0 km	1,7 km														
		A 3300	11.600 V	3,30 J	28,0 km	6,0 km	3,0 km														
		A 1200	10.700 V	1,40 J	10,0 km	5,0 km	1,5 km														
	 AD 2000 digital	AD 2000 digital	10.500 V	2,10 J	20,0 km	8,0 km	3,0 km														
		AD 3000 digital	10.800 V	3,00 J	30,0 km	10,0 km	4,0 km														
		AD 5000 digital	11.000 V	4,60 J	38,0 km	14,0 km	5,5 km														
	 AN 3100	AN 3100	12.500 V	3,50 J	33,0 km	12,0 km	4,5 km														
AN 5500		11.600 V	4,80 J	40,0 km	15,0 km	6,0 km															
Solar	 S550	S550	8.100 V	0,55 J	6,0 km	2,0 km	-														
		S180	8.000 V	0,18 J	2,0 km	0,5 km	-														
9 v	 B 40	B 40	7.500 J	0,04 J	0,2 km	-	-														
		B 140	8.400 V	0,16 J	2,0 km	0,5 km	-														
		B 240 multi	8.800 V	0,24 J	3,0 km	0,6 km	-														
	 B 250 plus	B 250 plus	10.500 V	0,25 J	3,0 km	0,7 km	-														
		B 500 plus	9.000 V	0,50 J	9,0 km	6,0 km	1,8 km														
	 BD 300 digital	BD 300 digital	11.000 V	0,30 J	6,0 km	4,0 km	1,5 km														
		BD 400 digital	10.900 V	0,40 J	8,0 km	5,5 km	1,7 km														
BD 600 digital		10.700 V	0,55 J	10,0 km	7,0 km	2,0 km															

Pastores 230 V

Pastores AKO potentes para los requerimientos más exigentes

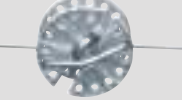
Los pastores eléctricos de 230 v no tienen límite en el cuidado de los animales. Vienen en todas las categorías de rendimiento y son la mejor solución si usted tiene acceso a una conexión de 230 V. Incluso en situaciones de cercas largas con mucha vegetación son capaces de proporcionar a la línea de la cerca energía suficiente.



Monitoreo: Voltage salida cerca mostrado en kilovoltios. Permite la identificación de la más pequeña variación en la cerca.



Monitoreo: Voltaje tierra Display de tensión de la Tierra en kilovoltios. Cuanto menor sea el valor mostrado de conexión a tierra mejor es la del dispositivo.



Monitoreo: Consumo energía. El consumo de energía indicada en % (25, 50, 75 y 100 %). Cuanto menor sea la lectura, menor es el consumo del dispositivo.



LED bicolor parpadea. Las luces apoyan el valor de la pantalla LCD correspondiente.
Parpadeo Verde = valor que se muestra es aceptable
Parpadeo Rojo = el valor no cumple los requisitos mínimos. Por favor, corrija los fallos!

Smart 230 volt-extremadamente eficaz para animales robustos y cercas largas aun con vegetación densa

Made in Germany



*See product info



Equipado con dos terminales de salida de la cerca (máx/min)



La serie AKO NDi cumple con la norma de seguridad para cercas eléctricas que entraron en vigor el 01/09/2010. De acuerdo con esta norma, la energía de salida está limitada a un máximo de 15 julios. Dispositivos que van desde 5 a 15 julios deben estar equipados con un retraso de ajuste de potencia para cargas alteradas y deben ofrecer una función de alarma. El retardo de tiempo asegura que haya suficiente tiempo para retirarse de forma segura de la cerca.



Sin embargo, si hay contacto con la valla por un largo período de tiempo, la secuencia de impulsos se retrasa de manera significativa y se activa una alarma audio-visual.

Pastores 230 V

- fabricados de acuerdo con la norma de seguridad europea EN60335
- el ajuste de potencia retardado hace que el toque de la valla sea más seguro para las personas y los animales
- la valla es constantemente monitorizada por una función de alarma, que activa una alarma y ralentiza la secuencia de pulsos si se toca la valla durante un período de tiempo prolongado
- muy bajo consumo de energía en modo de funcionamiento normal, haciéndolo muy ecológico y respetuoso con el clima
- mucho más seguro y más eficiente energéticamente en comparación con los dispositivos convencionales, gracias a la tecnología de pulso de AKOtronic, y más seguro para los animales, incluso cuyo la vegetación es gruesa gracias a la tensión de cerca extremadamente alta
- dos pantallas digitales iluminadas para la tensión de salida y el potencial de tierra, además de dos LEDs parpadeantes
- dos salidas de valla (alta/baja)
- controlado por microprocesador
- 3 años de garantía



 **Made in Germany**



Power Profi NDi 6500 digital

- Unidad de fuente de alimentación de alta capacidad con ajuste de energía inteligente => AKOtronic pulse technology • Diseñado para especies animales robustas como vacas, ovejas, caballos y para disuadir animales salvajes; para cercas largas con crecimiento vegetativo pesado
- Consumo de energía: 7.0 Watts • EU-certified

Power Profi NDi 10000 digital

- Unidad de fuente de alimentación de alta capacidad con ajuste de potencia inteligente=> AKOtronic pulse technology • 3 años de garantía
- Una tercera pantalla iluminada adicional proporciona inparación sobre el consumo de corriente • Consumo de energía: 13.0 watts
- EU-certified

Power Profi NDi 15000 digital

- Fuente de alimentación de alta capacidad con ajuste inteligente de la potencia que utiliza los valores límite máximos admisibles => AKOtronic pulse technology • Unidad de alimentación AKO de máxima capacidad para vallas extremadamente largas, vegetación pesada y animales muy robustos • Una tercera pantalla iluminada proporciona inparación sobre el consumo de corriente • Consumo de energía: 18.0 watts • EU-certified



Núm. ref.

7315-3379-000



Núm. ref.

7315-3381-000



Núm. ref.

7315-3382-000

Modelo	Núm. ref.												
NDi 6500	7315-3379-000	9,70 V	6,20 V	8.20 J	6.50 J	0.50 J	180.0 km	60.0 km	12.0 km	6.0 km	20	3	2
NDi 10000	7315-3381-000	10,20 V	6,40 V	14.00 J	10.00 J	0.55 J	300.0 km	80.0 km	18.0 km	9.0 km	25	4	2
NDi 15000	7315-3382-000	10,20 V	7,00 V	20.00 J	14.50 J	0.60 J	350.0 km	100.0 km	22.0 km	12.0 km	30	5	3

Pastores 230 V

- fabricado de acuerdo con la norma de seguridad europea EN60335
- controlado por microprocesador
- equipado con dos salidas de cerca (alto / bajo)
- 3 años de garantía



 **Made in Germany**



Power Profi N 5000

- Fuente de alimentación de 230 voltios muy efectiva
- Se puede utilizar con crecimiento vegetativo medio a alto
- Nuestro dispositivo completo para caballos, ganado vacuno, ovejas, cabras y animales salvajes
- Visualización visual del voltaje de la valla y visualización visual aparte de la puesta a tierra (una luz intermitente roja indica un fallo)
- Consumo de energía: 7,0 Watts
- Certificado por la UE



Núm. ref.

7315-3378-000



Power Profi Ni 10000

- Potente generador de corriente de 230 voltios
- Equipado con la tecnología AKOtronic de pulso - mucho más seguro, más eficiente de la energía y conductancia más actual incluso cuyo la vegetación es gruesa, gracias al voltaje de la cerca extremadamente alto • para las cercas largas con crecimiento vegetativo pesado
- Diseñado para especies robustas como el ganado vacuno, ovejas, caballos y animales salvajes • tres LEDs parpadeantes para la tensión de salida, potencial de tierra y consumo.
- El ajuste de potencia retardado hace que el toque de la valla sea más seguro para las personas y los animales
- La valla es constantemente monitorizada por una función de alarma, que activa una alarma y ralentiza la secuencia de pulsos si se toca la valla durante un período de tiempo prolongado
- Consumo de energía muy bajo en el modo de funcionamiento normal



Núm. ref.

7315-3380-000















Power Profi Ni 7000

- Potente generador de corriente de 230 voltios
- Equipado con la tecnología de pulso AKOtronic mucho más seguro, más eficiente de la energía y conductancia más actual incluso cuyo la vegetación es gruesa gracias a la tensión de cerca extremadamente alta
- Para cercas largas con vegetación pesada
- Diseñado para especies robustas como el ganado vacuno, ovejas, caballos y animales salvajes
- tres LEDs parpadeantes para la tensión de salida, potencial de tierra y consumo de energía
- El ajuste de la potencia retardada hace que el toque de la valla sea más seguro para las personas y los animales
- La valla es monitorizada constantemente por una función de alarma, que activa una alarma y ralentiza la secuencia de pulsos si se toca la valla durante un período de tiempo prolongado
- consumo energético muy reducido en modo normal
- consumo de energía: 9,0 vatios
- Certificado por la UE



Núm. ref.

7315-5099-800

Modelo	Núm. ref.												
N 5000	7315-3378-000	10,000 V	7,500 V	7.00 J	5.00 J	0.55 J	140.0 km	45.0 km	8.0 km	4.5 km	15	3	2
Ni 7000	7315-3380-000	9,700 V	6,400 V	10.00 J	7.00 J	0.55 J	230.0 km	70.0 km	15.0 km	7.5 km	20	4	2
Ni 10000	7315-5099-800	10,000 V	6,400 V	14.00 J	10.00 J	0.55 J	300.0 km	80.0 km	18.0 km	9.0 km	25	4	2

Pastores 230 V

- fabricado de acuerdo con la norma de seguridad europea EN60335
- controlado por microprocesador
- 3 años de garantía



Power N 1200

- Fuente de alimentación efectiva de 230 voltios
- para cercas cortas y vegetación baja
- ideal para pequeños potreros de caballos
- controlado por microprocesador
- consumo de energía: 5.0 vatios

Power N 3500

- Fuente de alimentación de 230 voltios muy efectiva
- Se puede utilizar con vegetación de ligera a media
- Universalmente adecuado para vallas estándar
- Ideal para caballos, vacas, ovejas, cabras, pollos
- Visualización combinada del voltaje visual de la cerca y de la puesta a tierra a través del LED (una luz roja que parpadea indica un fallo)
- consumo de energía: 7,0 vatios

Power N 4800

- Increíblemente eficaz fuente de alimentación de 230 voltios
- se puede utilizar con vegetación media a pesada
- nuestro dispositivo completo para aplicaciones exigentes - ideal para caballos, ganado, ovejas, cabras y animales salvajes
- Control combinado del voltaje óptico de la cerca y del control de la tierra vía el LED (una luz roja que destella indica un defecto)
- consumo de energía: 7,0 vatios



Núm. ref.

7315-5100-200



Núm. ref.

7315-5100-300



Núm. ref.

7315-5100-400

Modelo	Núm. ref.												
Power N 1200	7315-5100-200	12,500 V	9,000 V	3,400 V	1.70 J	1.20 J	5 W	40.0 km	10.0 km	2.0 km	1.0 km	3	1
Power N 3500	7315-5100-300	11,500 V	10,000 V	5,700 V	5.50 J	3.50 J	7 W	90.0 km	20.0 km	6.0 km	2.5 km	9	2
Power N 4800	7315-5100-400	11,000 V	10,300 V	7,200 V	6.70 J	4.80 J	7 W	130.0 km	30.0 km	8.0 km	4.0 km	12	3

DUO Units (12 V/230 V)

DUO Units 2 in 1

Dos opciones de entrada de energía disponibles - 230 V de suministro de red o unidades de 12 V de la batería. Eso significa que la unidad se puede utilizar para cerca permanente con suministro de red de 230 V y también para vallas móviles con baterías de 12 V primarias o recargables. Como norma, los dispositivos se suministran con un cable de alimentación de 12 V (incl. abrazaderas de acero inoxidable), con el adaptador de red de 230 V y conexiones de toma de tierra y cerca. Carcasa es resistente al agua y permite una instalación al aire libre sin ningún tipo de problemas. Cuyo la unidad funciona a más de 230 V de la fuente de alimentación debe ser instalado en interiores.

- la última tecnología de cerca eléctrica optimiza el consumo gracias al modo de ahorro de energía • protección contra descarga completa con funcionamiento de 12 voltios • controlado por microprocesador • cable de conexión y toma de tierra incluido en el volumen de suministro • accesorios recomendados: tierra y soporte ref. no. 7315-3653-000
- NUEVO: ahora con un nuevo conector con fusible de tornillo



Made in Germany

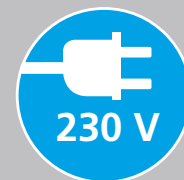

2 in 1



(Cable de conexión de 12 V, y adaptador de 230 V, 3, incluido en el suministro - pero no incluye batería de 12 V)

Duo Power X 1000

- Unidad DUO de 12 V / 230 V con potencia de salida efectiva • para cercas cortas sin vegetación • indicador de función • Indicador de supervisión de la batería • módulo solar recomendado: art. 7315-3388-000 - 15 vatios

Duo Power X 2500

- Dispositivo DUO de 12 V / 230 V con alto rendimiento • para sistemas de cercas normales con baja vegetación • indicador de vigilancia de la valla • Indicador de monitorización independiente de la batería • módulo solar recomendado: art. 7315-3390-000 - 25 vatios
- NUEVO: Ahora con el interruptor ON/OFF en el lado

Duo Power X 4000

- Dispositivo DUO de 12 V / 30 V con una potencia de salida extremadamente alta • para cercas más largas, también con vegetación • indicador de vigilancia de la valla • Indicador de monitorización independiente de la batería • ideal para uso también con animales fuertes y para disuadir animales salvajes • módulo solar recomendado: art. 7315-3390-000 - 25 vatios • NUEVO: Ahora con el interruptor ON/OFF en el lado



Núm. ref.

7315-5099-900



Núm. ref.

7315-5100-000



Núm. ref.

7315-5100-100

Modelo	Núm. ref.												
X 1000	7315-5099-900	12,000 V	9,000 V	4,100 V	1.60 J	1.00 J	40-115 mA	35.0 km	10.0 km	1.5 km	0.8 km	3	1
X 2500	7315-5100-000	9,600 V	9,600 V	7,200 V	3.20 J	2.00 J	90-188 mA	70.0 km	18.0 km	4.0 km	1.7 km	6	2
X 4000	7315-5100-100	9,600 V	9,600 V	7,200 V	4.50 J	3.00 J	90-290 mA	95.0 km	35.0 km	12.0 km	5.0 km	12	3

12 Volt GPS

GPS pastores eléctricos

Geolocalización & funcionamiento

El nuevo GPS Detektiv de AKO permite una localización móvil constante a través de una llamada y el encendido y apagado del pastor eléctrico de 12 voltios a través de SMS. Cada mensaje de estado que recibe por SMS desde su pastor eléctrico le dice:

- las coordenadas de localización
- el nº de identificación de la unidad
- la velocidad entre las 2 últimas medidas
- el voltaje actual de la reserva de batería en el módulo
- también el voltaje actual de 12 volt de la fuente principal de potencia

Un teléfono inteligente con acceso a Internet móvil permite hacer clic en las coordenadas directamente y por lo tanto un seguimiento de su unidad a través de Google Maps.

El "SMS ON / OFF" función de conmutación móvil le permite cambiar la unidad de parámetro temporal para permitir la reparación de la cerca en el lugar de la avería y, posteriormente, volver a activarlo de nuevo sin tener que volver al sistema de cerca eléctrica.



Los mensajes de alarma se envían automáticamente por SMS si:

- el pastor eléctrico se mueve fuera de un radio de aprox. 300 m cuyo el modo 'antirrobo' (función de desplazamiento) está activo
- el voltaje de la fuente principal de suministro de 12 V cae por debajo de 11,8 V
- el voltaje de la batería interna cae por debajo de 7 volts

Si el pastor se desconecta de la fuente principal de alimentación de 12 voltios, la unidad le notifica por SMS, sin embargo la unidad continuará con la alimentación proporcionada a través de una batería interna alrededor de otras 24 horas, permitiendo así que el fallo pueda ser localizado. Después de este tiempo, la unidad sólo será capaz de enviar mensajes de estado de nuevo una vez que se haya vuelto a conectar a un suministro de 12 voltios.



Mobil Power AN 3100
item no. 7315-3367-000



Mobil Power AN 5500
item no. 7315-3369-000



Mobil Power AD 2000 digital
item no. 7315-3363-000



Mobil Power AD 3000 digital
item no. 7315-3365-000



Mobil Power AD 5000 digital
item no. 7315-5105-900

Baterías recargables de 12 voltios

Robusto, portátil y extremadamente potente...

Una nueva generación de unidades con ventajas inmejorables: funciona con batería de 12 voltios, batería seca de 9 voltios, ambas permiten asistencia solar, opcionalmente también para conexión a red de 230 voltios (no incluido en el paquete suministrado) y recipiente de batería integrado de 12 voltios.

Producido de conformidad con la nueva norma europea de seguridad EN 60335.

Mobil, fuerte, flexible... 12 volts!

Los dispositivos de batería de 12 V son ideales para animales muy robustos, cercas largas y/o cercas con crecimiento vegetativo si la alimentación de la red no está disponible. La energía de descarga es compatible con los dispositivos de red (desde alrededor de 0,5 Julios a alrededor de 5 Julios de salida).

Las baterías de 12 V húmedas recargables se utilizan como fuente de energía. Los módulos solares son una adición útil y disponible en diferentes clases de potencia para convertir la energía solar en electricidad.

Made in Germany



*See product info

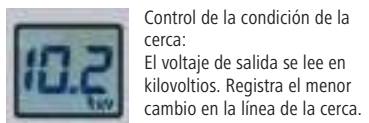
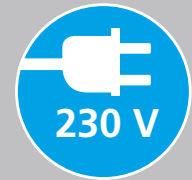

Control de la condición de la cerca:
El voltaje de salida se lee en kilovoltios. Registra el menor cambio en la línea de la cerca.



Ajuste de salida variable:
Uso normal 1 - 15 condiciones extremas 16 - 20



Voltaje de la batería:
Muestra el voltaje actual de la batería en V. La batería de 12 V debe estar conectada a una tensión mínima de 12 V - más de 12,5 V sería ideal.



Made in Germany



Adaptador de red

Apto para AD 2000 digital, AD 3000 digital, AD 5000, A 1200, AN 3100 y AN 5500

- una potente batería de 12 voltios para uso móvil, vallas largas con vegetación y animales poderosos • con protección contra descarga completa de 12 voltios • la pantalla digital lee el voltaje de salida, las etapas de potencia y la condición de la batería • dos LED separados para la condición de la cerca y el control de la condición de la batería • el interruptor de giro manual (1 - 20) ajusta la energía de salida sin escalones - esto hace que la entrada de potencia sea ajustable para adaptarse más eficientemente a las condiciones de cercado • permite un funcionamiento alternativo con batería seca de 9 voltios
- se puede accionar a través de un adaptador de red de 230 V • controlado por microprocesador - modo de ahorro de energía • con control de carga solar integrado • posibilidad de entrada solar • versión GPS: consumo de energía + 35 mA • Certificado por la UE



...opcionalmente también con GPS!

Núm. ref.	Descripción
7315-3343-000	230 V adaptador de red



Núm. ref.	Descripción
7315-3362-000	Mobil Power AD 2000 digital
7315-3363-000	Mobil Power AD 2000 digital con GPS



Módulo solar recomendado:
7315-3391-000 (25 W)

Baterías recargables de 12 voltios

Mobil Power AD 3000 digital

- unidad de batería recargable de 12 voltios muy potente para uso portátil y líneas de valla largas con crecimiento vegetativo y animales robustos
- con protección contra descarga completa de 12 voltios
- la pantalla digital lee el voltaje de salida, las etapas de potencia y la condición de la batería
- 2 LEDs separados para la condición de la cerca y el control de la condición de la batería
- el interruptor de giro manual ajusta la energía de salida de parámetro continua - esto hace que la entrada de potencia sea ajustable para adaptarse más eficientemente a las condiciones de cercado
- permite un funcionamiento alternativo con batería seca de 9 voltios
- se puede accionar a través de un adaptador de red de 230 V
- controlado por microprocesador - modo de ahorro de energía
- con control de carga solar integrado
- posibilidad de entrada solar
- versión GPS: consumo de energía + 35 mA
- certificado por la UE



Módulo solar recomendado:
7315-3391-000 (25 W)



...opcionalmente también con GPS!

...también se puede utilizar para disuadir a los animales salvajes!



Núm. ref.	Descripción
7315-3364-000	Mobil Power AD 3000 digital
7315-3365-000	Mobil Power AD 3000 digital con GPS



Mobil Power AD 5000 digital

- unidad de batería de 12 voltios de alta capacidad para aplicaciones móviles, aplicaciones extremas y crecimiento vegetativo pesado
- con protección contra descarga completa de 12 voltios
- pantalla digital para el voltaje de salida, niveles de potencia y voltaje de la batería
- dos LEDs separados para el voltaje de la cerca y el control de la batería
- el interruptor de giro manual ajusta la energía de salida continuamente - esto hace que la mesa de ajuste de entrada de potencia se adapte más eficientemente a las condiciones de esgrima
- se puede accionar a través de un adaptador de red de 230 V
- controlado por microprocesador - modo de ahorro de energía
- controlador de carga solar integrado
- posibilidad de conexión solar
- versión GPS: consumo de energía + 35 mA
- ¡No es adecuado para el funcionamiento con 9 V!



...opcionalmente también con GPS!

...también se puede utilizar para disuadir a los animales salvajes!



Núm. ref.	Descripción
7315-5099-600	Mobil Power AD 5000 digital
7315-5105-900	Mobil Power AD 5000 digital con GPS



Módulo solar recomendado:
7315-3392-000-ES (45 W)

Modelo	Núm. ref.													
AD 2000/12 V	7315-3362-000	10,5 V	9,600 V	5,2 V	3.00 J	2.10 J	17-220 mA	55.0 km	20.0 km	8.0 km	3.0 km	6	3	2
AD 3000/12 V	7315-3364-000	10,8 V	9,800 V	6 V	5.70 J	3.00 J	17-290 mA	90.0 km	30.0 km	10.0 km	4.0 km	12	3	2
AD 5000/12 V	7315-5099-600	11 V	10,000 V	6,5 V	7.40 J	4.60 J	100-460 mA	115.0 km	38.0 km	14.0 km	5.5 km	17	5	3

Tecnología solar de 12 voltios

Electricidad solar: ¡la energía ecológica y rentable!

- los costes se limitan a una sola compra de un módulo solar
- sin gastos de mantenimiento ni de seguimiento
- funcionamiento sin mantenimiento desde la primavera hasta el otoño

Sun Power S550

- potente dispositivo solar para sistemas de cercas normales con poca vegetación
- ideal para pastos de caballos y ganado, también para animales pequeños como perros, gatos y aves de corral
- el microcontrolador asegura el control solar digital así como el ajuste automático de potencia a la carga

Incluido:

- adaptador de red de 230 V para recargar la batería de gel y / o para cargar durante los meses de invierno¹
- cable de conexión para valla y conexión a tierra
- módulo solar integrado de 12 V y 3 vatios.
- poste de puesta a tierra y retención (dos partes)



Núm. ref.

7315-3350-000



¡NUEVO! Refuerzo, 12 V integrado, gel de 12 Ah

Made in Germany

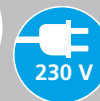

Made in Germany

Modelo	Núm. ref.											
Sun Power S180	7315-3349-000	8,000 V	2,500 V	0.23 J	0.18 J	8-20 mA	6.0 km	2.0 km	0.5 km	1	3	1
Sun Power S550	7315-3350-000	8,100 V	3,700 V	0.70 J	0.55 J	20-48 mA	25.0 km	6.0 km	2.0 km	1	6	2

Tecnología solar de 12 voltios

Sun Power S180

Dispositivo solar eficiente y económico para cercas más pequeñas sin vegetación. Ideal para caballos pequeños y pastos de ganado, también adecuado para animales pequeños como perros y gatos.

Incluido:

- adaptador de red de 230 V para recargar la batería de gel y / o para cargar durante los meses de invierno
- batería integrada de gel de 12 V, 7 Ah
- módulo solar integrado de 12 V, 2 vatios
- cable de conexión para valla y conexión a tierra

Accesorios recomendados:

- poste de tierra y de amarre (de dos partes)



Núm. ref.

7315-3349-000



Panel solar 4 w

- 1 x módulo solar de 10 voltios, 4 vatios con soporte
- se puede utilizar para los equipos de la central eléctrica, de EcoPower plus y de Cavallo 9 V
- el módulo solar soporta o libera la batería de 9 V durante las horas diurnas
- el energizador de la batería extrae energía del módulo solar durante las horas de luz del día. El módulo solar no se puede utilizar para cargar a batería de 9 o 12 V.

IMPORTANTE: ¡El dispositivo no está incluido en el volumen de suministro!

Núm. ref.	Descripción
7315-3393-000	Panel solar 4 w



Solar kit 8 W

- alternativa ecológica para pilas secas de 9 V
- se puede utilizar para los equipos de la central eléctrica, de EcoPower plus y de Cavallo 9 V
- un cálculo comparativo valdrá la pena

Incluido en el volumen de suministro:

- 1 x módulo solar 12 V, 8 Watts con soporte
- 1 x batería de gel 12 V, 12 Ah incl. unidad de carga
- 1 cargador de red de 230 V

¡IMPORTANTE: ¡El dispositivo no está incluido en el volumen de suministro!

Núm. ref.	Descripción
7315-3394-000	Panel solar 8 w



Kits inicio

- esta versión es tentadora debido a su alta movilidad
- una nueva generación de equipos con ventajas imbatibles:
- funcionamiento con batería recargable de 12 voltios, 9 voltios en seco, en cada caso también posible con unidad solar, opcionalmente también para conexión de 230 voltios
- robusto, móvil y extremadamente potente
- para una descripción, vea la página de dispositivos digitales de Mobil Power AD



Starter Kit Mobil Power AD digital

Juego de inicio incluye:

- 1 Unidad Digital Mobil Power AD
- 1 batería de 12 V, 85 Ah
- 3 varillas de tierra móviles
- 2 cables de tierra (3 m cada uno)
- 4 x botellas ácido para batería



Núm. ref.	Descripción
7315-3695-000	Kit de iniciación AD 2000 Digital sin módulo solar
7315-3697-000	Juego de arranque AD 3000 Digital sin módulo solar
7315-3696-000	Juego de arranque AD 2000 digital incl. Módulo solar de 25 vatios
7315-3698-000	Juego de arranque AD 3000 digital incl. Módulo solar de 25 vatios

Starter Kit Mobil Power AN

Juego de inicio incluye:

- 1 unidad Mobil Power AN
- 1 batería
- 1 caja de batería
- 3 varillas de tierra móviles
- 2 cables de tierra (3 m cada uno)
- 5 x botellas ácido para batería



- ¡el equipo de mayor impulso con baterías para aplicaciones extremas!
- puede acomodar fácilmente baterías recargables muy gruesas de 12 voltios
- para una descripción, vea la página Dispositivos Mobil Power AN

Núm. ref.	Descripción
7315-3699-000	Starter Kit AN 3100 sin modulo solar
7315-3700-000	Starter Kit AN 5500 sin modulo solar
7315-3701-000	Starter set AN 3100 incl. 25 Watt Módulo solar
7315-3702-000	Starter set AN 5500 incl. 45 Watt Módulo solar

Kits inicio

Starter Kit Savanne 3000

El kit de inicio incluye:

- 1 unidad de cerca eléctrica Savanne 3000 - 12 voltios
- Batería recargable húmeda especial de 1 x 12 V, 85 Ah
- 4 x ácido de la batería
- 3 x barra de tierra
- 2 x cable de tierra 3 m
- para 441019: 1 módulo solar de 25 vatios



Núm. ref.	Descripción
7315-5100-500	Starter Kit Savanne 3000 sin modulo solar
7315-5100-600	Starter Kit Savanne 3000 incl. 25 Watt Módulo solar

Tecnología solar de 12 voltios

Módulos solares aptos para Mobil Power A y AD

- Incluye soporte galvanizado y cable de conexión para el dispositivo (dispositivo no incluido)
- Item no. 7315-3389-000 para A 1200
- Item no. 7315-3391-000 para AD 2000 digital y AD 3000 digital
- Ref. no. 7315-3392-000 para Mobil Power AD 5000 digital
- autoajustable - cuyo el dimensionado es correcto



Núm. ref.	Descripción	Anchura	Altura	Largo
7315-3389-000	Panel Solar15 w	37,5 cm	42,0 cm	2,5 cm
7315-3391-000	Módulo solar 25 Watt	37,5 cm	65,0 cm	2,5 cm
7315-3392-000	Módulo solar 45 Watt	37,5 cm	111,0 cm	3,0 cm

7315-3389-000

7315-3389-000



Unidad solar adecuada para DUO Power-X y Savanne

- incluye soporte galvanizado para caja de baterías metálicas, art. 7315-3652-000 y terminales para conexión directa a una batería de 12 V (caja de batería de metal y dispositivo no incluido en el suministro)
- Item no. 7315-3388-000 para X 1000 y Savanne 1000
- Item no. 7315-3390-000 para X 2500, X 4000y Savanne 2000

Núm. ref.	Descripción	Anchura	Altura	Largo
7315-3388-000	panel solar 15 w	37,5 cm	42,0 cm	2,5 cm
7315-3390-000	panel solar 25 w	37,5 cm	65,0 cm	2,5 cm

7315-3388-000



Paneles solares aptos para Mobil Power AN

- incl. Soporte galvanizado para caja de batería de metal y cable de conexión (caja de batería metálica y dispositivo no incluido en la entrega)
- Item no. 7315-3391-000 para AN 3100
- Item no. 7315-3392-000 para AN 3100 y AN 5500

Núm. ref.	Descripción	Anchura	Altura	Largo
7315-3391-000	Módulo solar 25 Watt	37,5 cm	65,0 cm	2,5 cm
7315-3392-000	Panel solar con control de carga 45 w	37,5 cm	111,0 cm	3,0 cm

7315-3391-000



Caja de batería de metal

Caja antirrobo

- caja de batería metálica electrificable de acero galvanizado
- caja de batería recomendada tanto para dispositivos móviles de alimentación AN 3100, AN 5500, y también para dispositivos DUO-X
- dimensiones externas: 37,5 cm x 37,5 cm x 33,5 cm
- espacio para unidad de batería máx. 36,5 cm x 11 cm x 37 cm
- espacio para una batería de 12 V máx. 36,5 cm x 21,5 cm x 21 cm
- cerradura con cerradura incluida en el volumen de suministro
- entrega sin dispositivo y batería
- módulos solares recomendados: 7315-3388-000, 7315-3390-000, 7315-3392-000



Núm. ref.

7315-3650-000

Caja de batería de metal

- para mobile Dispositivos de potencia AN 3100, AN 550, DUO Power X, así como cajas de baterías para para los dispositivos Cavallo
- espacio para baterías recargables hasta 110 -Ah
- dimensiones externas: 37,5 cm x 37,5 cm x 33,5 cm
- aplicación óptima de para con unidades solares
- dimensiones internas del compartimiento de las pilas: W 36 cm x H 32 cm x D 21 cm
- entrega sin dispositivo y batería
- módulos solares recomendados: 7315-3388-000, 7315-3390-000, 7315-3392-000, 7315-3391-000



Núm. ref.

7315-3652-000

Juego antirrobo para caja de batería de metal

- juego antirrobo mecánico adecuado para caja de metal 7315-3652-000
- el juego incluye:
 - varilla espiral de tierra (27 cm) con ayuda de tornillo y perno de seguridad candado
 - pernos de montaje con tuerca de bloqueo
 - hace mucho más difícil el robo de la energía eléctrica con el estuche eléctrico de la batería
- entrega sin caja de batería



Núm. ref.

7315-3651-000

Caja protectora de metal

- dispositivos especialmente aptos para 12 V
- protección para el energizador de la valla contra influencias ambientales
- con puerta corredera de plexiglás transparente, opcionalmente bloqueable
- incl. Tornillos de fijación para polos o paredes
- protección contra las hormigas
- sugerencia: si es posible, no exponga la parte delantera de la caja a la luz directa del sol para evitar altas temperaturas en la caja
- suministrado sin dispositivo y batería
- dimensiones externas: L: 35.0 cm, W: 15.3 cm, H: 37.6 cm
- dimensiones internas: L: 33.0 cm, W: 14.3 cm, H: 37.0 cm



Núm. ref.

7315-3347-000

Baterías secas

Baterías secas de 9 volt

Pantalla grande, bajo consumo de energía y excelentes niveles de seguridad..

...con una fuente de alimentación 9/12/230 Volt! La tecnología sofisticada, inteligente y moderna de la generación de Power Station admite cuatro configuraciones de energía seleccionables individualmente y ajuste preciso a las condiciones de valla y tipos de animales. El BD 400 digital y el BD 600 digital también impresionan con su función adicional de protección de potros => máxima seguridad para sus potros!

Móvil, compacto, práctico - ¡impresionante tecnología de 9 voltios!

Las baterías secas de 9 V AKO ofrecen una movilidad excepcional, asociada con una larga vida útil de la batería. Son ideales para vallas móviles y cortas con ligero crecimiento vegetativo si no hay conexión de red de 230 V disponible. Alternativamente, también se pueden usar baterías húmedas de 12 voltios, lo que hace que los dispositivos sean muy flexibles

Made in Germany



*See product info



Posibles condiciones de funcionamiento



Tensión de alimentación de la batería en voltios y símbolo de estado de la batería



- 1-4: niveles de potencia para condiciones de cerca normal y extrema
- AUTO: el dispositivo selecciona automáticamente el nivel de potencia ideal entre 1 y 4



Las versiones del modelo BD 400 y BD 600 están equipadas con un interruptor de protección de potro que el usuario puede habilitar según sea necesario. Si un animal queda atrapado en la valla, un intervalo de pulso considerablemente prolongado (hasta 60 segundos) asegura que el animal no está excesivamente estresado y también aumenta la probabilidad de que se libere de nuevo. Paralelamente, el dispositivo también emite una alarma sonora, que indica la situación visualmente en la pantalla.

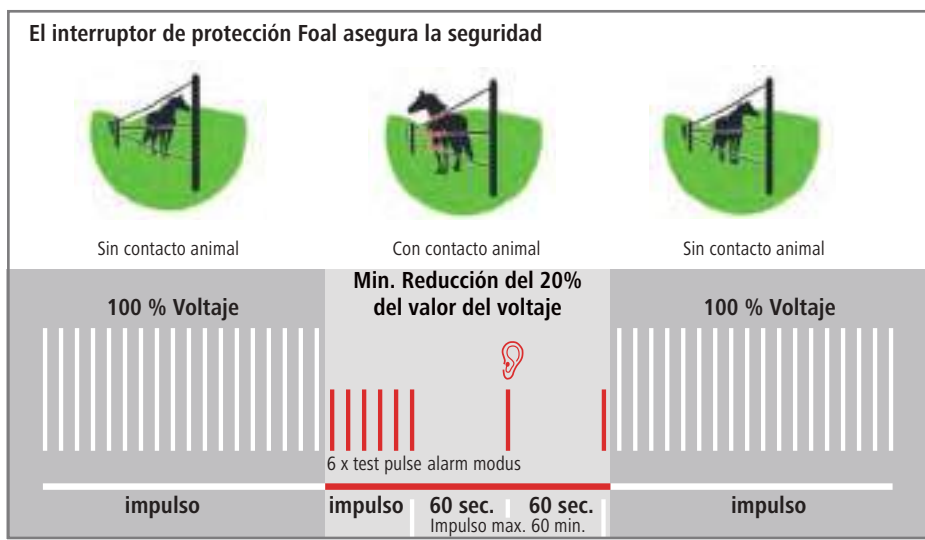

Adaptador de red para dispositivos BD



Núm. ref.
7315-3344-000

Baterías secas de 9 volt

- alimentadores de batería de 9 V para batería alcalina de 9 V con una potencia de salida extrema • una gran pantalla en la parte superior del dispositivo proporciona al usuario toda la información necesaria de un vistazo, incluso en la oscuridad • la fila de LEDs intermitentes proporciona una información adicional para supervisar la condición actual de la valla • alta tensión de salida desde el nivel más bajo en adelante • cuatro niveles de potencia seleccionables individualmente para ajuste preciso a las condiciones de esgrima y especies animales • alto voltaje de salida desde el nivel más bajo en adelante • modo automático - consumo mínimo de energía mediante un ajuste automático y óptimo de la potencia de salida a la longitud y condición de la valla. Esto reduce el consumo de batería al mínimo, mientras que el efecto de pastoreo sigue siendo óptimo a través de un rango muy grande de cargas de la cerca • protección contra descarga completa para operación de 12 voltios • se puede accionar a través de un adaptador de red de 230 V • resistente a la intemperie - especialmente desarrollado y probado para uso en campos • tecnología de microcontrolador de última generación • incl. Tierra / varilla de soporte y cable de cable de conexión • 3 años de garantía

 Made in Germany



Power Station BD 300 digital

- potente batería de 9 V
- potreros ideales de caballo y ganado con poco crecimiento vegetativo
- también animales pequeños adecuados como perros, gatos y aves de corral
- certificado por la UE



Núm. ref.

7315-3354-000



Power Station BD 400 digital

- unidad de batería de 9 V extremadamente potente para cercas medianas y crecimiento vegetativo moderado
- la solución perfecta para todas las especies animales, incluyendo caballos, ganado, cabras, pollos y aves de corral
- con interruptor de protección de potrero
- certificado por la UE



Núm. ref.

7315-3355-000













Power Station BD 600 digital

- nuestra batería más potente de 9 V para cercas más largas y crecimiento vegetativo pesado
- el nivel más alto de energía de descarga proporciona una protección óptima del pastoreo
- el dispositivo más potente de 9 V en su categoría
- con interruptor de protección de potrero
- certificado por la UE



Núm. ref.

7315-3356-000

Modelo	Núm. ref.										
BD 300 max. H4	7315-3354-000	11,00 V	3,500 V	0.38 J	0.30 J	36 mA	10.0 km	6.0 km	4.0 km	1.5 km	1
BD 300 min. E1	7315-3354-000	8,30 V	2,100 V	0.14 J	0.10 J	13 mA	5.0 km	2.5 km	0.6 km	-	1
BD 400 max. H4	7315-3355-000	10,90 V	3,900 V	0.51 J	0.40 J	44 mA	13.0 km	8.0 km	5.5 km	1.7 km	1
BD 400 min. E1	7315-3355-000	7,60 V	2,500 V	0.22 J	0.16 J	17 mA	6.0 km	3.0 km	0.8 km	0.3 km	1
BD 600 max. H4	7315-3356-000	10,70 V	4,100 V	0.70 J	0.55 J	61 mA	18.0 km	10.0 km	7.0 km	2.0 km	1
BD 600 min. E1	7315-3356-000	8,00 V	2,700 V	0.27 J	0.20 J	22 mA	7.0 km	3.5 km	1.0 km	0.5 km	1

Baterías secas de 9 volt

- dispositivos de batería de 9 V con salida efectiva • control visual para aislamiento de la valla periférica y voltaje de la batería • fácil manejo
- funcionamiento de 12 V posible - con protección de descarga profunda de 12 V • resistente a la intemperie - desarrollado especialmente y probado para uso en campos • la más moderna tecnología de microcontroladores • Incluye cable de tierra y valla / tierra • 3 años de garantía



Compact Power B 140

- el energizante de baterías de 9 V "principiante" rentable para uso móvil en pequeños potreros con poca vegetación • ideal para caballos más pequeños y pastos de ganado, también adecuados para animales pequeños como perros y gatos • certificado por la UE • ahora también disponible en los colores de tendencia de rosa y verde petróleo

Compact Power B 240 multi

- dispositivos universales de 9/12/230 voltios altamente efectivos con crecimiento vegetativo ligero • incl. Cable de conexión de 12 voltios (nº de artículo 7315-3649-000) y adaptador de red de 230 voltios (nº de artículo 7315-3344-000)



incl. 12 V / 230 V opción



Núm. ref.

7315-3351-000



Núm. ref.

Descripción

7315-3183-000

7315-3183-000 Verde Petróleo

7315-3183-000 Rosa

Modelo	Núm. ref.										
B 140	7315-3183-000	8,40 V	2,30 V	0.21 J	0.16 J	22 mA	6.0 km	2.0 km	0.5 km	1	1
B 240 multi	7315-3351-000	8,80 V	3,10 V	0.38 J	0.24 J	35 mA	8.0 km	3.0 km	0.6 km	1	1

Baterías secas de 9 volt

- dispositivos de batería de 9 V con alto rendimiento • control visual del aislamiento de la valla y voltaje de la batería • selección de cinco fuentes de alimentación • poste metálico ideal para suelo seco y rocoso • carcasa extremadamente robusta con tecnología de bloqueo innovadora • operación de 12 V posible - con protección contra descarga profunda de 12 V • resistente a la intemperie - especialmente desarrollada y probada para uso en campos • más alta Tecnología de microcontrolador de fecha • cómoda barra de soporte permite un posicionamiento sencillo y seguro y también se puede utilizar como varilla de puesta a tierra • 3 años de garantía



- la amplitud del pulso se puede ajustar manualmente a 5 niveles usando el interruptor giratorio • el consumo de energía allipará controlable y eficientemente adaptable a las condiciones específicas de la valla • funcionamiento cómodo a través de un conmutador óptimo y disposición de visualización • control visual separado para la tensión de la batería (el LED parpadea en rojo cuando la pila de 9 voltios o la pila recargable de 12 voltios es plana)
- control de voltaje de malla multi-etapa mediante LED coloreado (verde, amarillo, rojo)



- control visual independiente para el voltaje de la batería (el LED parpadea en rojo cuando la batería de 9 voltios o la batería recargable de 12 voltios es plana)



incl. batería GEL de 12 V / 12 Ah libre, unidad de carga y adaptador de cargador de 230 voltios



Eco Power B 250 plus

- unidad de cercas eléctricas ideales para cortos de longitudes pequeñas o medianas sin o con crecimiento vegetativo ligero
- los parques de caballos para caballos y pastizales de vaca idealmente adecuados, también son adecuados para animales pequeños como perros, gatos y aves de corral.



Núm. ref.

7315-5099-500

7315-5105-800

Eco Power B 500 plus

- aumento de la potencia de salida y ¡Modo AUTO!
- unidad de batería para cercas largas y crecimiento vegetativo ligero
- 4 ajustes de potencia seleccionables, el 5º nivel es el ajuste automático Modo automático - consumo de corriente mínimo gracias al ajuste independiente y optimizado de la potencia de salida al estado de la longitud y de la valla. Por lo tanto, el consumo de la batería es mínimo; El efecto de mantenimiento permanece óptimo sobre un área muy grande de carga de la cerca.
- hasta máx. 0,6 julios en modo 12 V



Núm. ref.

7315-3353-000

Modelo	Núm. ref.	No Load	500 Ω	In	Out	meor	max	max	max	m	
B 250 plus	7315-5099-500	10,50 V	3,20 V	0.45 J	0.25 J	14-37 mA	8.0 km	3.0 km	0.7 km	-	1
B 250 plus	7315-5105-800	10,50 V	3,20 V	0.45 J	0.25 J	14-37 mA	8.0 km	3.0 km	0.7 km	-	-
B 500 plus	7315-3353-000	9,00 V	3,70 V	0.64 J	0.50 J	17-66 mA	16.0 km	9.0 km	6.0 km	1.8 km	1

Pastores eléctricos Hobby y pastores eléctricos de entrenamiento para vacas

AKOtronic S7K

- el entrenador de vacas para cubierto • control de tensión visual (el LED verde parpadea con cada impulso) • con desconexión automática (la unidad se apaga después de 5 cortocircuitos - el LED rojo se enciende) • máx. Voltaje de salida: 5000 voltios • máx. energía del pulso: 0.09 joule

Con temporizador: pulsos unidad para 2 horas, luego interrumpe para 5 horas. Este intervalo se repite constantemente.

- consumo de energía 2 vatios



importante: respete las leyes locales de bienestar animal



Núm. ref.

7315-3192-000



230 V Compact Power N 700

- muy práctico generador de corriente de 230 V
- especialmente para líneas de cercas cortas
- con luz de control de funcionamiento
- consumo de energía 5 vatios
- certificado por la UE



Núm. ref.

7315-3357-000

2 x 1.5 V Batería Compact Power B 40

- bajo precio, portátil y hyy energiser para cercas pequeñas sin vegetación - ideal para pequeños jardines, senderismo y otras pequeñas vallas que no pueden ser alimentados por un energizador de 230 voltios • accionado por 2 pilas de una sola celda de 1,5 V (no incluidas) • la batería funcionará alrededor de 6 semanas cuando se usa las 24 horas del día • para unos 200 m de valla sin vegetación • la unidad se ajusta en cada bolsillo de la chaqueta • con interruptor de encendido / apagado • barra de tierra / barra adecuada núm. 7315-3653-000



Núm. ref.

7315-3348-000



Toma de tierra

- ideal para B40, unidades Duo X y unidades Power A (Disponible como accesorios)

Núm. ref.

7315-3653-000

Modelo	Núm. ref.	No Load	500 Ω	In	Out	Gas	max	max	max	m	
S7K	7315-3192-000	5,00 V	1,340 V	0.13 J	0.09 J	2 W	-	-	-	1	
N 700	7315-3357-000	10,00 V	4,000 V	1.00 J	0.55 J	-	20.0 km	5.0 km	1.0 km	0.5 km	1
B 40	7315-3348-000	7,50 V	1,200 V	0.07 J	0.04 J	17 mA	1.0 km	0.2 km	-	-	1

Baterías

Pilas Alcalinas de 9 Voltios Secas

• las pilas alcalinas AK O 9 V mantienen un voltaje constante durante toda su vida útil. Esto permite que el pastor envíe una cantidad constante de energía a la cerca.

210 Ah: doble máxima corriente = ideal para muy potente cerca eléctrica



Núm. ref.	Descripción	L x a x h
7315-3189-000	9 V, 55 Ah	165 x 110 x 110 mm
7315-3191-000	9 V, 75 Ah	165 x 110 x 110 mm
7315-3184-000	9 V, 120 Ah	165 x 110 x 110 mm
7315-3185-000	9 V, 160 Ah	165 x 110 x 110 mm
7315-3186-000	9 V, 175 Ah	190 x 125 x 160 mm
7315-3187-000	9 V, 210 Ah	190 x 125 x 160 mm

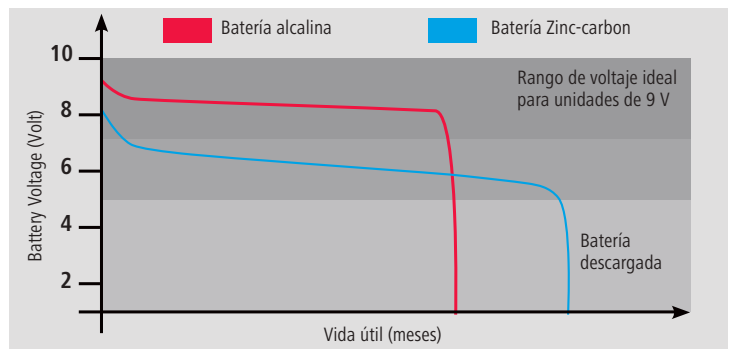

Batería seca salina 9 v de alta energía

Con correa de transporte "más poder por menos dinero"

- alternativa barata y potente a las pilas alcalinas
- mayor vida útil gracias a la tecnología de zinc / carbón
- ideal para todas las unidades de batería estándar de 9 voltios
- voltaje nominal 8,4 voltios

Núm. ref.	Descripción	L x a x h
7315-5098-100	9 V, 75 Ah	165 x 115 x 110 mm



Batería seca 9 v Zinc-Carbon 9 V

- batería standar tipo seco para aplicación en equipo de cercas eléctricas, no diseñado para alta potencia
- voltaje nominal 8,4 voltios

NUEVO - ahora con asa de transporte!



Núm. ref.	Descripción	L x a x h
7315-3420-000	Tent Lamp Battery 6 V, 7 Ah	64 x 64 x 100 mm
7315-3418-000	9 V, 55 Ah	165 x 115 x 110 mm
7315-3419-000	9 V, 90 Ah	190 x 130 x 160 mm
7315-3421-000	9 V, 130 Ah	190 x 130 x 160 mm

7315-3420-000

Baterías

Batería recargable húmeda especial de 12 voltios

- autodescarga extremadamente baja • unidades de batería ideal para 12 V con o sin panel solar • diseñado especialmente para unidades de cercado debido a su carga lenta y ciclos de descarga • ácido: ácido sulfúrico 37% = densidad de 1,28 • suministrado sin ácido • cuando no esté en uso, la batería debe cargarse al menos una vez al mes
- batería "pre-cargada seca" • cargar después de llenar completamente con ácido
- garantía de 1 año (nota: la garantía no cubre la descarga profunda)



¡PRECAUCIÓN - las baterías de arrancador de coche NO son adecuadas para dispositivos de valla!

Importante: Por razones de seguridad, las baterías se suministran sin ácido de batería. Recomendamos que sean llenados por un profesional "en el sitio"

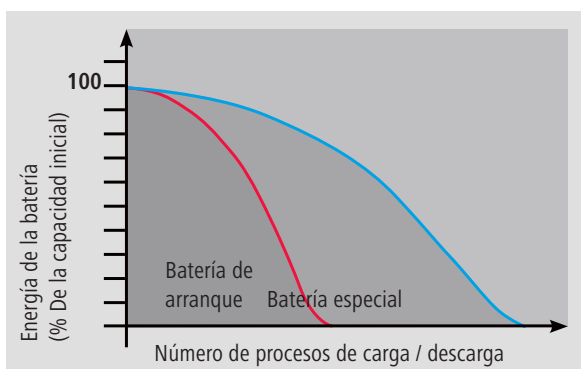

65 Ah y 85 Ah - cajas adecuadas para baterías de Savanne, Mobil Power A 1200, AD 2000 digital y AD 3000 digital!

65 Ah y 85 Ah y 110 Ah - cajas adecuadas para baterías metálicas de unidades AN y Potencia A units!



Núm. ref.	Descripción	L x a x h	ácido
7315-3188-000	12 V, 65 Ah	242 x 175 x 190 mm	3,20 l
7315-3428-000	12 V, 85 Ah	278 x 175 x 190 mm	3,70 l
7315-3422-000	12 v, 110 Ah		5,00 l
7315-3933-000	Battery acid bottle	-	1,00 l

Power Gel Set Completo

- para todos los dispositivos de 9 V que también están diseñados para operar con 12 V • la batería recargable de 12 V, 12 Ah Gel se puede recargar a través de un adaptador de cargador de red • el controlador de cargador integrado evita la sobrecarga • también se puede conectar un módulo solar opcional de 8 vatios durante los períodos de pastoreo para un funcionamiento continuo

paquete suministrado: - batería de gel 12 V, 12 Ah - cargador de 230 V - regulador de carga

Núm. ref.
7315-5101-800



Cargador de baterías para 12 V y 24 V Baterías de plomo

- voltaje de carga: 14,4 V ó 28,8 V • corriente de carga: 1,5 A - 10,0 A (energía de carga) • equipado con dos cables intercambiables intercambiables (1 x terminal de batería de cocodrilo y 1 ojal) • protegido electrónicamente contra el uso indebido • circuito de protección contra sobrecalentamiento con mini ventilador dentro • protegido contra cortocircuitos y conexiones incorrectas • baterías para 12 V 14 - 230 Ah (capacidad) • también se puede utilizar como generador de energía (13.6 V / 5.0 A)

Núm. ref.
7315-3345-000



Productos de seguridad para cercas

Probador de línea de cercas sin varilla de tierra

- medición fácil, no se necesita varilla de tierra
- medición en la distancia a la cobertura de máx. 0 - 5 cm
- lectura de voltaje en cuatro niveles mostrados en cuatro diodos verdes parpadeantes: 2500 V - 8000 V
- IED rojo para subtensión
- indicador LED para estado de pila (bloqueo de 9 V)
- incl. Batería de bloque de 9 V

Top seller

1º Puesto Cavallo-Test, Junio 2010



Núm. ref.

7315-3656-000



Made in Germany

AKO medidor voltios digital

- para medir con precisión voltajes entre 0 y 9.900 voltios en la valla
- incl. Batería de bloque de 9 V

Núm. ref.

7315-3729-000



Verificador cercas

Visual y Audible Hedge Tester

- mini dispositivo de visualización para cercas eléctricas
- emite señales visuales y auditivas cuando la valla tiene tensión
- incl. Función de prueba de batería
- toma lecturas fácilmente sin la necesidad de un pico de tierra
- incl. batería

Núm. ref.

7315-3728-000

perfecto para ciclistas y caminantes!



Productos de seguridad para cercas

Tester cercas AKO

- diseño ergonómico
- muestra el voltaje en seis niveles
- no requiere baterías
- para medidas exactas en la valla

Núm. ref.	Descripción
7315-3721-000	Hasta 10,000 V
7315-3722-000	Hasta 6,000 V



Toma de tierra especial para uso móvil

- longitud 75 cm de acero galvanizado fácil de extraer con T-handle
- con tornillo para cable de conexión a tierra

Núm. ref.
7315-3632-000

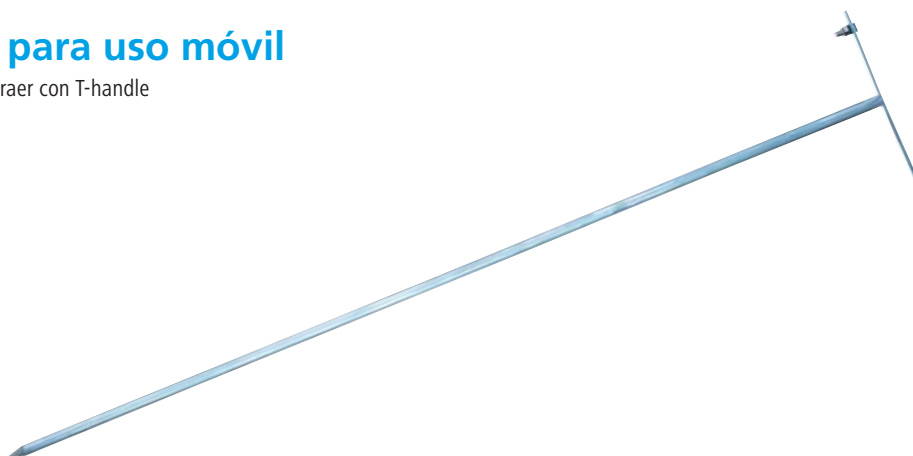

Varilla de tierra especial

- fabricado en acero galvanizado T incl. Tornillo M8 (acero inoxidable) para cable de conexión a tierra

Trucos de experto:

- siempre inserte las tomas de tierra en zonas húmedas
- mantenga una distancia de 3 m entre tomas de tierras individuales
- use barras de toma de tierra galvanizadas – el moho ejerce un efecto aislante y previene el retorno de la energía a la unidad

Núm. ref.	Longitud
7315-3627-000	1 m
7315-3777-000	2 m

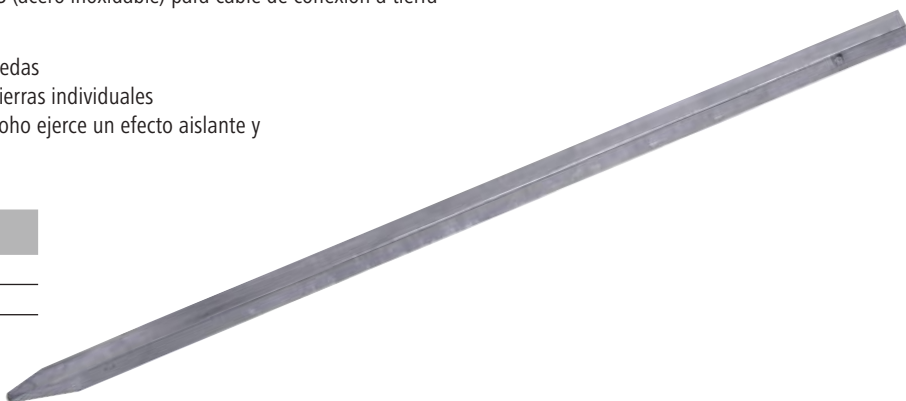

Equipo de tierra y valla

Cable subterráneo de alto voltaje Premium

Consejo: asegúrese de colocar el cable subterráneo en un conducto de plástico para evitar que se dañe el cable.

- doble aislamiento con conductor de cobre estañado
- conecta la línea de cercado y la conexión a tierra
- en Bobina de plástico
- aislamiento de alta tensión hasta 20.000 voltios



Núm. ref.	Longitud	Diámetro conductor	Sección transversal del conductor	Diámetro exterior	Resistencia Ω/m
7315-3413-000	50 m	1,6 mm	1,5 mm ²	7,6 mm	0,014
7315-3414-000	100 m	1,6 mm	1,5 mm ²	7,6 mm	0,014

Cable subterráneo de alto voltaje

- doble aislamiento con conductor de acero galvanizado
- conecta la línea de cercado y la conexión a tierra
- sistemas ideales para cercas permanentes

ATENCIÓN: ¡el artículo 7315-3674-000 no se suministra en un Bobina!



Núm. ref.	Longitud	Diámetro conductor	Sección transversal del conductor	Diámetro exterior	Resistencia Ω/m
7315-3665-000	25 m	1,6 mm	2,0 mm ²	6,1 mm	0,09
7315-3675-000	50 m	1,6 mm	2,0 mm ²	6,1 mm	0,09
7315-3676-000	100 m	1,6 mm	2,0 mm ²	6,1 mm	0,09
7315-3666-000	50 m	2,5 mm	4,9 mm ²	7,1 mm	0,035
7315-3674-000	100 m	2,5 mm	4,9 mm ²	7,1 mm	0,035

Cable subterráneo de alto voltaje

- aislamiento simple con conductor de cobre estañado (cables de cobre empaquetados)
- conecta la línea de cercado y la conexión a tierra
- en Bobina de plástico



Núm. ref.	Longitud	Diámetro conductor	Sección transversal del conductor	Diámetro exterior	Resistencia Ω/m
7315-3641-000	25 m	1,32 mm	1,0 mm ²	7,0 mm	0,025
7315-3642-000	50 m	1,32 mm	1,0 mm ²	7,0 mm	0,025

Cable de conexión de la cerca / tierra

- con ojales M8
- conecta el cercado y la varilla de tierra
- excelente conexión entre el energizador interior a la varilla de tierra exterior
- también es adecuado para conectar varias varillas de tierra



Núm. ref.	Longitud	Diámetro conductor	Sección transversal del conductor	Diámetro exterior	Resistencia Ω/m
7315-3644-000	3 m	1,32 mm	1,0 mm ²	7,0 mm	0,025
7315-3646-000	8 m	1,32 mm	1,0 mm ²	7,0 mm	0,025

Kit de conexión de resina de fundición

- para creación de conexión a prueba de alta tensión, a prueba de agua de cables subterráneos



Núm. ref.
7315-3415-000

Conductores

TopLine & TopLine Plus

AKO TopLine y TopLine Plus garantizan una alta conductividad y la durabilidad a largo plazo para cercas medianas a cercas largas. Usando el nuevo material conductor TriCOND™, AKO TopLine Plus conduce 5 veces mejor que los materiales tradicionales.



EconomyLine

AKO EconomyLine garantiza una excelente conductividad y durabilidad para las cercas cortas y tiras de pastoreo.

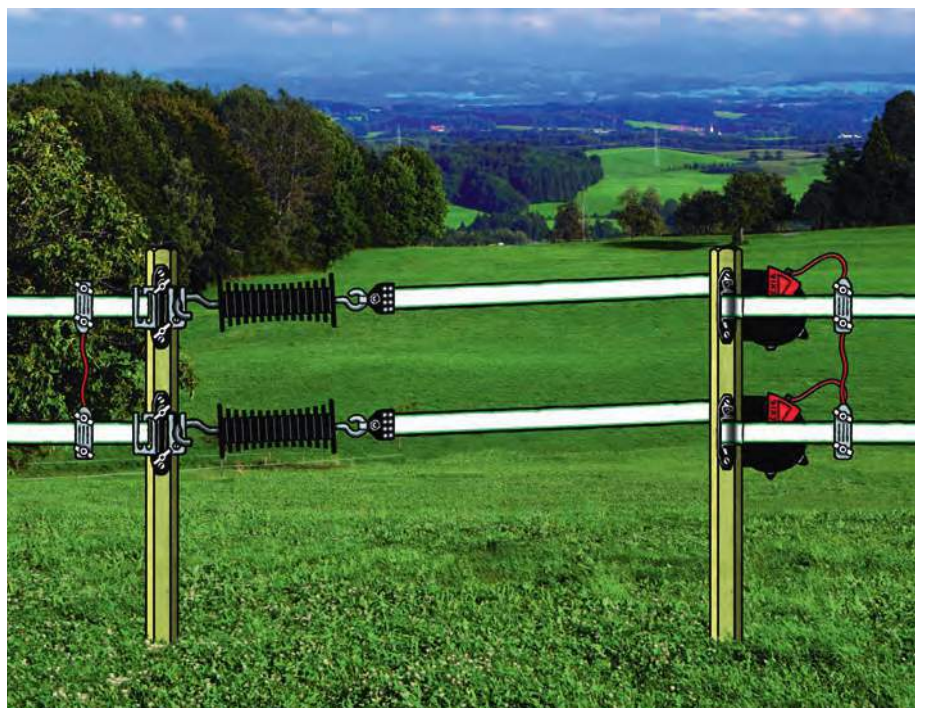
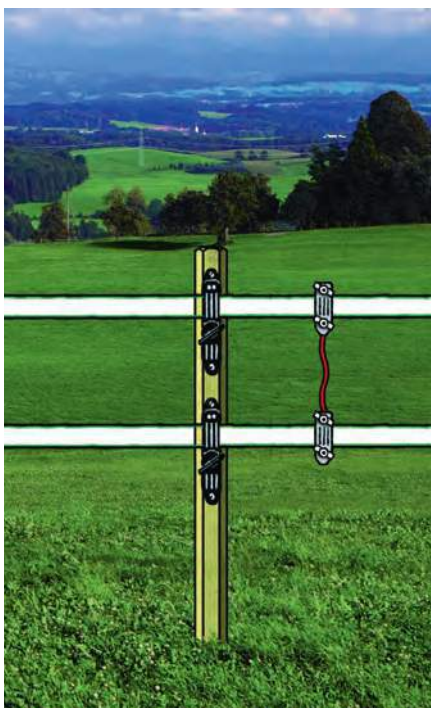

Cintas cerca

TopLine Plus Cinta cerca blanca / roja



Núm. ref.	Longitud	Anchura	Color	Longitud de cerca recomendada	Resistencia Ω/m	Nº de conductores	TriCOND	Resistencia rotura
7315-4053-000	200 m	10 mm	Blanco / Rojo	4,000 m	0.467	4	0.30 mm	90 kg
7315-4054-000	500 m	10 mm	Blanco / Rojo	4,000 m	0.467	4	0.30 mm	90 kg
7315-4031-000	400 m	20 mm	Blanco / Rojo	5,000 m	0.374	5	0.30 mm	120 kg
7315-4032-000	200 m	20 mm	Blanco / Rojo	5,000 m	0.374	5	0.30 mm	120 kg
7315-4034-000	200 m	40 mm	Blanco / Rojo	10,000 m	0.187	10	0.30 mm	230 kg

TopLine Cinta cerca



Núm. ref.	Longitud	Anchura	Color	Longitud de cerca recomendada	Resistencia Ω/m	Nº de conductores	TriCOND	Resistencia rotura
7315-4039-000	200 m	10 mm	white / black	3,000 m	0,644	4	0.25 mm	60 kg
7315-4040-000	200 m	20 mm	white / black	4,000 m	0,429	6	0.25 mm	120 kg
7315-4044-000	200 m	20 mm	white / petrol	4,000 m	0,429	6	0.25 mm	120 kg
7315-4045-000	200 m	20 mm	white / pink	4,000 m	0,429	6	0.25 mm	120 kg
7315-4041-000	200 m	40 mm	white / black	8,000 m	0,258	10	0.25 mm	230 kg

Cintas cerca

Cintas cerca EconomyLine

- ideal para líneas de cercas cortas y porciones de pastos
 - 3 años de garantía UV
- La nueva generación de conectores: sin herramientas, rápido, fiable - "Simple pero perfecto"



cintas estándar para líneas de cercas cortas



Núm. ref.	Longitud	Anchura	Color	Longitud de cerca recomendada	Resistencia Ω/m	Nº de conductores	TriCOND	Resistencia rotura
7315-3594-000	200 m	12.5 mm	Blanco	200 m	11.0	4	0.16 mm	75 kg
7315-3595-000	200 m	20 mm	Blanco	200 m	11.0	4	0.16 mm	90 kg
7315-3596-000	200 m	40 mm	Blanco	400 m	5.50	8	0.16 mm	130 kg

Cinta de cerca Double Pack EconomyLine

- 10 mm de ancho
- 2 x 200 m de longitud
- 3 años de garantía UV

cintas estándar para líneas de cercas cortas



Núm. ref.	Longitud	Anchura	Color	Longitud de cerca recomendada	Resistencia Ω/m	Nº de conductores	Cables de acero inoxidable	Resistencia rotura
7315-3597-000	2 x 200 m	10 mm	Amarillo / Naranja	200 m	11.0	4	0.16 mm	60 kg
7315-3844-000	2 x 200 m	10 mm	Blanco	200 m	11.0	4	0.16 mm	60 kg

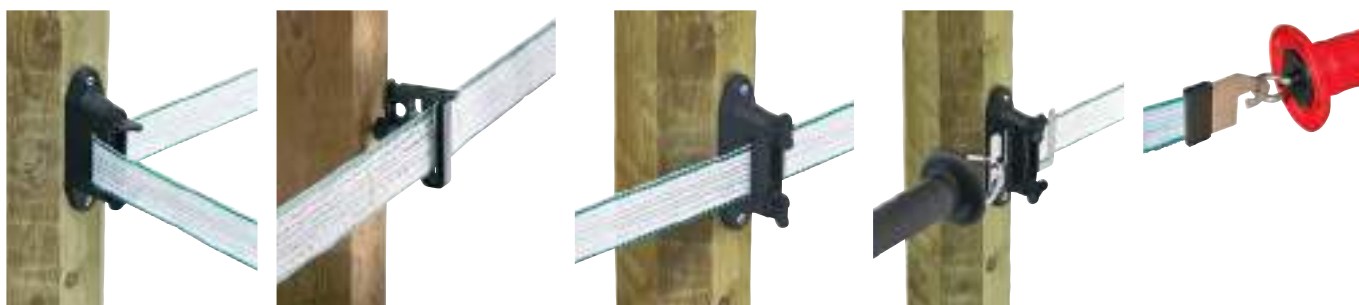

Cuerdas para cercas

TopLine Plus y EconomyLine cuerdas para cercas

En los últimos años, los hilos conductores TriCOND fueron sometidos a pruebas intensivas, en las que mostraron una larga vida útil. La baja resistencia de los hilos TriCOND y el alto efecto repelente resultante ofrecen una excelente relación costo-rendimiento. Vale la pena hacer una comparación (resistencia en Ohm / metro <-> precio)

fuerte fibras de monofilamento de PE = mayor carga de rotura

nuevo conductor TriCOND = excelente conductividad y larga vida útil



TopLine plus Cuerda

AKO TopLine PLUS garantiza una excelente conductibilidad y longevidad para vallas medianas y largas. En contraste con el alambre a prueba de herrumbre, las líneas, flexiones y cables ofrecidos por la gama TopLine PLUS están equipados con nuestro nuevo material conductor TriCOND con 5 x mayor conductividad. En otras palabras, puede utilizar 5 vallas más largas o "transportar" 5 x más energía a las áreas en contacto con animales = 5 x más seguridad



Núm. ref.	Longitud	Color	Ø	Longitud de cerca recomendada	Resistencia Ω/m	Nº de conductores	TriCOND	Resistencia rotura
7315-4028-000	400 m	Blanco / Rojo	6 mm	6 m	0.311	6	0.30 mm	75 kg
7315-4029-000	200 m	Blanco / Rojo	6 mm	6 m	0.311	6	0.30 mm	90 kg
7315-4042-000	200 m	Blanco / Negro	6 mm	4 m	0.429	6	0.25 mm	130 kg

EconomyLine Cuerdas de cerca

- 3 años de garantía UV
- material resistente de polipropileno
- la alternativa económica para sistemas de vallas pequeñas

cuerdas estándar para valla corta



Núm. ref.	Longitud	Ø	Color	Longitud de cerca recomendada	Resistencia Ω/m	Nº de conductores	Cables de acero	Resistencia rotura
7315-3577-000	200 m	6.0 mm	Blanco	600 m	3.87	6	0.20 mm	350 kg
7315-3851-000	500 m	6.0 mm	Blanco	600 m	3.87	6	0.20 mm	350 kg
7315-3578-000	200 m	8.0 mm	Blanco	600 m	3.87	6	0.20 mm	700 kg

EconomyLine Cuerda cruzada

Cuerda única que ofrece robustez, eficiencia y excelente visibilidad. La reelectrificación continua de los dos cables gruesos y altamente conductores asegura la máxima fiabilidad. Los monofilamentos interiores PE son resistentes a los rayos ultravioleta y extremadamente duraderos. Ideal para caballo y ganado paddocks.

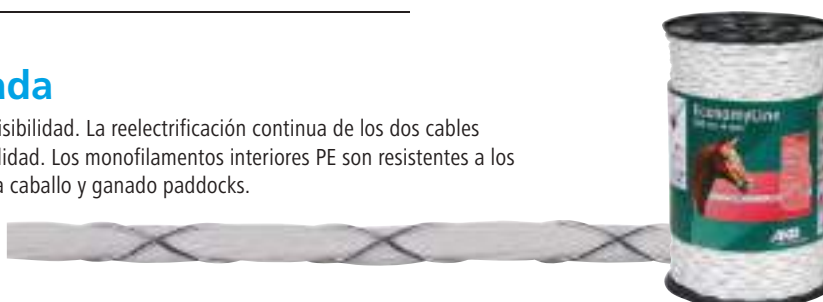

Núm. ref.	Longitud	Ø	Color	Longitud de cerca recomendada	Resistencia Ω/m	Nº de conductores	Metal	Resistencia rotura
7315-3902-000	200 m	4.0 mm	Blanco	6 m	0.35	2	0.50 mm FeZn	290 kg

Cuerdas para cercas

TopLine Plus Polywires

En los últimos años, los hilos conductores TriCOND fueron sometidos a pruebas intensivas, en las que mostraron una larga vida útil. La baja resistencia de los hilos TriCOND y el alto efecto repelente resultante ofrecen una excelente relación coste-performancia. Vale la pena hacer una comparación (resistencia en Ohm / metro <-> precio)
La nueva generación de conectores: sin herramientas, rápido, fiable - "Simple pero perfecto"



fuerte fibras de monofilamento de PE = mayor carga de rotura

nuevo conductor TriCOND = excelente conductividad y larga vida útil



TopLine Plus Polywire

AKO TopLine PLUS garantiza excelente conductibilidad y longevidad para vallas medianas a largas. En contraste con el alambre a prueba de óxido, las líneas, flexiones y cables ofrecidos por la gama TopLine PLUS están equipados con nuestro nuevo material conductor TriCOND, con 5 x mayor conductividad. En otras palabras, puede utilizar 5 vallas más largas o "transportar" 5 x más energía a las áreas en contacto con animales = 5 x más seguridad

- 4 años de garantía UV



Núm. ref.	Longitud	Color	Longitud de cerca recomendada	Resistencia Ω/m	Nº de conductores	TriCOND	Resistencia rotura
7315-4055-000	200 m	Blanco / Azul	6,000 m	0.311	6	0.30 mm	100 kg
7315-4018-000	300 m	Blanco / Rojo	3,000 m	0.623	3	0.30 mm	100 kg
7315-4027-000	400 m	Blanco / Rojo	9,500 m	0.21	9	0.30 mm	100 kg
7315-4056-000	400 m	Blanco / Azul	6,000 m	0.311	6	0.30 mm	100 kg
7315-4019-000	1000 m	Blanco / Rojo	9,500 m	0.21	9	0.30 mm	100 kg

TopLine Polywire 400 m

- ahora también disponible en un diseño de presupuesto en blanco / negro
- muy buena conductividad y durabilidad mediante el uso de conductores TriCOND de 6 x 0,25 mm
- mayor carga de fractura gracias a los fuertes cables de monofilamento
- garantía de estabilidad UV de 4 años



Núm. ref.	Longitud	Color	Longitud de cerca recomendada	Resistencia Ω/m	Nº de conductores	TriCOND	Resistencia rotura
7315-4043-000	400 m	white / black	4,000 m	0.429	6	0.25 mm	100 kg

Cuerdas para cercas

EconomyLine Polywire

- ideal para líneas de cercas cortas y porciones de pastos
- 3 años de garantía UV



Núm. ref.	Longitud	Color	Longitud de cerca recomendada	Resistencia Ω/m	Nº de conductores	Cables de acero	Resistencia rotura
7315-3855-000	250 m	Amarillo / Naranja	250 m	7.74	3	0.20 mm	90 kg
7315-3574-000	250 m	Amarillo / Naranja	150 m	15.0	3	0.16 mm	40 kg
7315-3573-000	500 m	Amarillo / Naranja	150 m	15.0	3	0.16 mm	40 kg

EconomyLine Alambre cruzado

Alambre único que ofrece robustez, eficiencia y excelente visibilidad. La reelectrificación continua de los dos cables gruesos y altamente conductores asegura la máxima fiabilidad. Los monofilamentos interiores PE son resistentes a los rayos ultravioleta y extremadamente duraderos.



Núm. ref.	Longitud	Color	Longitud de cerca recomendada	Resistencia Ω/m	Nº de conductores	Metal	Resistencia rotura
7315-3903-000	200 m	Blanco	6 m	0.35	2	0.50 mm FeZn	50 kg
7315-3904-000	400 m	Blanco	6 m	0.35	2	0.50 mm FeZn	50 kg

EconomyLine cable mono

- 2 hilos de acero galvanizado de 0,50 mm envueltos alrededor de 1 núcleo de nylon de 1,40 mm
- excelente conductividad
- 3 años de garantía UV



Núm. ref.	Longitud	Color	Longitud de cerca recomendada	Resistencia Ω/m	Nº de conductores	Metal	Resistencia rotura
7315-3564-000	500 m	transparente	3,000 m	0.35	2	0.50 mm FeZn	45 kg
7315-3565-000	1000 m	transparente	3,000 m	0.35	2	0.50 mm FeZn	45 kg

Alambres eléctricos

Alambre de cerca de aluminio

- excelente conductividad, 4 veces superior al cable de acero convencional
- fácil de instalar durante la instalación
- bajo peso (por 2/3 menos que el alambre de acero)

Núm. ref.	Longitud	Ø	Resistencia Ω/m	Resistencia rotura
7315-3996-000	400 m	1,6 mm	0,02	60 kg
7315-3998-000	400 m	1,8 mm	0,015	75 kg



Alambre galvanizado

- 7 hilos
- muy flexible, fácil de instalar
- uso múltiple, p. para el control de la fauna

Núm. ref.	Longitud	Descripción	Ø	Resistencia Ω/m	Resistencia rotura
7315-3563-000	200 m	Hilo trenzado sin bobina	1,2 mm	0,12	200 kg
7315-3999-000	1000 m	Hilo trenzado con bobina	1,5 mm	0,12	200 kg



Alambre de acero galvanizado

- muy buena conductividad
- probado en la construcción de vallas para décadas
- salida de corriente óptima al contacto con los animales

Núm. ref.	Longitud	Ø	Resistencia Ω/m	Resistencia rotura
7315-4000-000	322 m	1,6 mm	0,07	95 kg
7315-3566-000	250 m	1,8 mm	0,05	110 kg



Litzclip® cinta y conector de cuerda

• simple pero perfecta - la cinta sin herramientas, los conectores de alambre de cable de Litzclip® son evidentes en su función y pueden ser integrados muy rápidamente en nuevos sistemas de cercas existentes • los conectores de acero inoxidable garantizan la electrificación de extremo a extremo del material de alambre y pueden soportar incluso paracetes de alta resistencia • tapas de sellado extremadamente resistentes fabricadas en plástico con estabilizador UV - ¡no regranulate! Extremadamente duradero y resistente a los impactos • el deslizamiento de la tapa de sellado hacia afuera asegura la seguridad y fijación rápida del material de alambre • el estrecho ancho de ranura de la tapa de sellado garantiza un contacto óptimo entre el material de alambre y la placa de conexión y, a continuación, la máxima conductividad
Litzclip® from AKO –Productos de calidad patentados que son “Made in Germany”



 Made in Germany

Conector de cinta Litzclip®

- conexión fácil de 2 extremos de cinta
- la solución rápida para reparar cintas de valla rota
- aberturas rectangulares especiales estrechas y perforadas para facilitar la introducción y sujeción de la cinta

Núm. ref.	Uso	Material	
7315-3907-000	12.5 mm cintas	Acero inoxidable	5
7315-3909-000	20 mm cintas	Acero inoxidable	5
7315-3911-000	40 mm cintas	Acero inoxidable	5
7315-3923-000	12.5 mm cintas	galvanizado	5
7315-3924-000	20 mm cintas	galvanizado	5
7315-3925-000	40 mm cintas	galvanizado	5

Abierto



Rope Connector Litzclip®

- ideal para conectar 2 extremos de cuerda de hasta 6 mm de diámetro
- la solución rápida también para la reparación de una cuerda de la valla rota
- llave especial en forma de abertura perforada para la fácil introducción y fijación segura de la cuerda

Abierto



Núm. ref.	Uso	Material	
7315-3915-000	para cuerdas de Ø 6 mm	Acero inoxidable	5
7315-3929-000	para cuerdas de Ø 5 mm	galvanizado	10
7315-3930-000	para cuerdas de Ø 6 mm	galvanizado	10

Litzclip®

Safety Link – Litzclip®

¡La protección ideal para tu caballo en situaciones de pánico!

Este nuevo punto de ruptura "ROPE" fabricado en plástico estabilizado con UV se abre en situaciones de pánico. Esto reduce las lesiones por enredos en la cuerda y / o cuando se rompen a través de las cercas. Gracias a los botones de seguridad de repuesto, los extremos de la cuerda son fáciles de reconectar con las dos placas de conexión de acero inoxidable de alta calidad.

Componentes: 6 x Safety Link sets más 6 x botones de seguridad de reemplazo



IMPORTANTE: Reducción del riesgo de lesiones para su caballo, y también reducido tirando parece en la cuerda

Consejo experto: Instale el enlace de seguridad en su sistema de vallas de cable tan frecuentemente como sea posible para mejorar la funcionalidad en situaciones de pánico

Núm. ref.	Uso	Material	SB
7315-3921-000	para cuerdas de Ø 6 mm	acero inoxidable	6



Wire Connector Litzclip®

• la solución recta también para reparar un cable desgarrado

Núm. ref.	Uso	Material	SB
7315-3913-000	para cable hasta to 3 mm Ø	acero inoxidable	10
7315-3926-000	para cable hasta to 3 mm Ø	galvanizado	10



Gate Handle Connector para Tape – Litzclip®

Los nuevos conectores de manija de puerta sin herramientas para 10, 20 mm y 40 mm están exipando nuestra patentada y exitosa serie Litzclip.

Los conectores de acero inoxidable garantizan una fijación rápida y segura de la cinta de la cerca y un contacto eléctrico óptimo a la placa de conexión gracias a la tapa de cierre de plástico durable => conductividad perfecta. Los conectores son autoexplicativos en la función y pueden ser instalados muy rápidamente en cualquier mango o aislador de puerta.

Las cintas también pueden ser rehechadas muy fácilmente. Litzclip® by AKO – Patented Quality Products Made in Germany

Núm. ref.	Uso	Material	SB
7315-3917-000	Cintas 10 / 20 mm	acero inoxidable	4
7315-3919-000	Cintas 40 mm	acero inoxidable	4

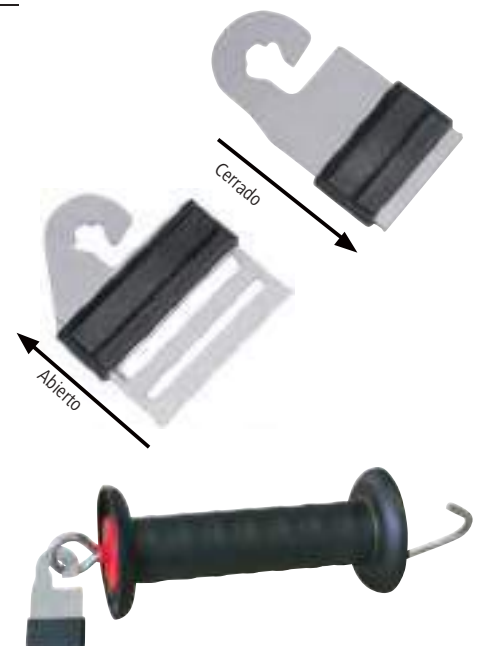

Conexión y accesorios de toma de tierra

Cable de conexión a tierra

- conecta el pastor y la varilla de tierra • longitud del plomo 100 cm • ojales metálicos M8 • cable de conexión a tierra • con un clip de cocodrilo resistente • longitud del plomo 100 cm • ojo metálico M8



Núm. ref.

7315-3618-000

Cable de conexión a tierra

- con clip de cocodrilo para trabajo pesado • longitud del plomo 100 cm • longitud del plomo 100 cm • ojales metálicos M8

acero inoxidable

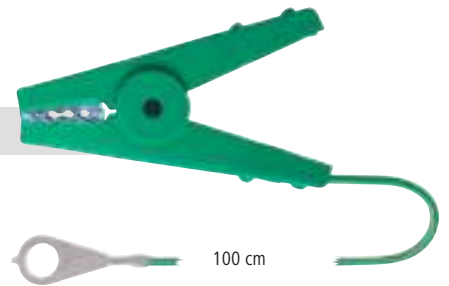

Núm. ref.

7315-3622-000

Cable de conexión Clip en forma de corazón

- conecta el alambre o el polywire de la cerca • longitud del plomo 125 cm • clip en forma de corazón

Núm. ref.

7315-3869-000

acero inoxidable



Cable de conexión

- con un clip de cocodrilo resistente • longitud del plomo 100 cm • ojo metálico M8

Núm. ref.

7315-3620-000

acero inoxidable

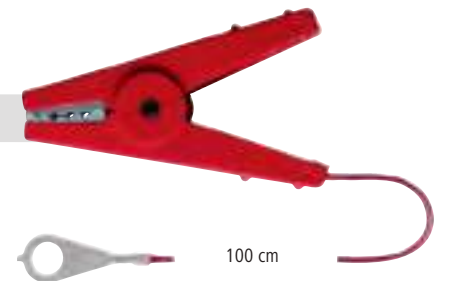

Fence Connection Cable

- con 2 clips de cocodrilo para trabajo pesado • longitud del plomo 60 cm

Núm. ref.

7315-3871-000

acero inoxidable

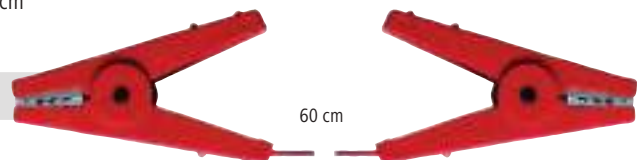

Cable de conexión de la cerca, triple

- con 3 clips robustos del cocodrilo • longitud del cable 2 x 60 cm

acero inoxidable



Núm. ref.

7315-3867-000

Reels

Bobina Super grande

• diseño extra-ancho • adecuado para aproximadamente 1.200 m de cinta (10 mm) y 1.000 m de cable (6 mm) o 2.000 m de alambre (3 mm) • el freno de bloqueo evita que el tambor se vuelque accidentalmente

Núm. ref.	Descripción
7315-3742-000	Bobina Super BIG
7315-3743-000	Bobina repuesto para Super BIG
7315-3744-000	Soporte para bobina Super BIG
7315-5103-100	Adaptador de fácil atornillado



Clavija de seguridad



7315-3744-000



Bobina Super de plástico

• Bobina de plástico muy resistente (reemplazable) • cinta adecuada para aproximadamente 600 m de ancho (10 mm) y 500 m de cable (6 mm) o 1.000 m de alambre (3 mm) • el pasador de bloqueo evita que el Bobina

Núm. ref.	Descripción
7315-3442-000	Bobina completa
7315-3443-000	Bobina recambio
7315-3444-000	Soporte para bobina
7315-5103-100	Adaptador de fácil atornillado



Pin de seguridad



7315-5103-100



7315-5103-100



Bobina Euro

• nuevo con gancho de metal (7315-5100-800) • gancho de metal permite electrificación rápida del material conductor en el Bobina! • adecuado para cinta de aproximadamente 200 m de ancho (10 mm) y cable de 200 m (6 mm) o cable de 400 a 500 m (3 mm) • reel Ø 180 mm

Núm. ref.	Descripción
7315-5100-700	Euro Bobina Eco
7315-5100-800	Euro Bobina con ganchos metálicos
7315-3713-000	Recambio Euro Bobina
7315-5103-100	Adaptador de fácil atornillado

7315-5100-700



7315-5100-800



Bobina Euro grande

• nuevo con gancho de metal (441042) • gancho de metal permite electrificación rápida del material conductor en el Bobina! • adecuado para cinta de aproximadamente 400 m de ancho (10 mm) y cable de 300-400 m (6 mm) o cable de 700-800 m (3 mm) • Bobina Ø 240 mm

Núm. ref.	Descripción
7315-5100-900	Euro Bobina con ganchos metálicos grandes
7315-3715-000	Recambio Euro Bobina grande



Sistema de bobina para cercas temporales

Un sistema de Bobina profesional perfecto para sistemas de cerca temporal que tienen que ser montados y desmontados rápidamente y por muchos años de uso. La ayuda indispensable para la cerca moderna.



Multi post

- la solución ideal para la esquina y los sistemas de la puerta para la cerca móvil (plástico, metal)
- abrazaderas de soporte (número de artículo 7315-3455-000) no incluidas en el volumen de suministro

Núm. ref.	Descripción
7315-3454-000	Multi Post 120 cm, para 3 bovinas max.
7315-3456-000	Multi Post 165 cm, para 4 bovinas max.
7315-3455-000	Soporte para bobina

Núm. ref.	Descripción
7315-3503-000	Mango aislante puerta para cintas PROFI
7315-3500-000	Aislador de esquina y cerca PROFI
7315-5101-900	Aislador mango de puerta
7315-3483-000	Aislador de anillo

7315-5101-900



7315-3483-000



7315-3774-000



7315-3455-000



Bobina engranado 3:1

- ahorra tiempo mediante transmisión de 3 vías • enrutamiento especial de alambre dirigido • el plástico a prueba de golpes garantiza un uso duradero
- brazo de manivela de acero resistente • hasta 600 m de plástico o una cinta de aproximadamente 200 m

NUEVO - ahora con la contratuerca de fijación fiable!

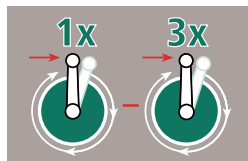

Núm. ref.

7315-3446-000

Bobina compacto

- el plástico a prueba de golpes garantiza un uso duradero • enrutamiento especial de alambre dirigido • brazo de manivela de acero resistente • asa de transporte galvanizada para uso manual o para recorte en el sistema de Bobina portátil • con trinquete de bloqueo • hasta 600 m de plástico o una cinta de aproximadamente 200 m

Núm. ref.

7315-3453-000



Postes de fibra de vidrio y accesorios

Postes redondos de fibra de vidrio

Hecho de material sólido

- amarillo • clavo de tierra hecho de fibra de vidrio • bajo peso • forma redonda, 12 mm de diámetro • diseño extremadamente robusto con paso • ideal para ganado, caballos y corrales de ovejas • aisladores no incluidos en el suministro • 5 años de garantía UV

Núm. ref.	altura total	Ø	pincho
7315-3897-000	125 cm	12 mm	20 cm
7315-3899-000	140 cm	12 mm	20 cm
7315-3900-000	160 cm	12 mm	20 cm

Ojales de plástico

Para poste redondo de fibra de vidrio

- postes adecuados de fibra de vidrio de 12 mm de diámetro
- cables y cables aislados • altura regulable

Núm. ref.	Ø
7315-3985-000	12 mm

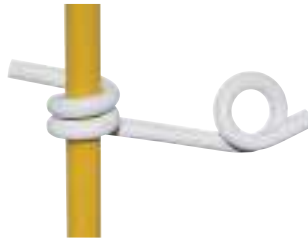

Postes ovals de fibra de vidrio

- amarillo / negro ovalado • perfecto para guardar vacas, caballos y ovejas • 7315-3993-000, 7315-3994-000, 7315-5107-000: aislador de cabezal y aislador adicional ajustable en altura • 7315-3992-000: aislador de cabeza con anillo de metal incluido • hilos paralelos ideales, cintas de alambre y hasta 20 mm • 5 años de garantía UV



estos puestos destacan por su bajo peso y volumen (uso alpino, pastizales rotativos), ¡así como su increíble robustez!

Núm. ref.	altura total	Descripción	Poste oval
7315-3993-000	110 cm	18 cm, metal	10 x 8 mm
7315-3994-000	154 cm	18 cm, metal	10 x 8 mm
7315-3989-000	110 cm	22 cm, fibre	10 x 8 mm
7315-3992-000	106 cm	18 cm, metal	10 x 6 mm

Aislante de repuesto / adicional

Poste oval de fibra de vidrio

- altura variable del alambre
- accesorio totalmente seguro



Núm. ref.	Descripción
7315-3990-000	Poste oval fibra de vidrio

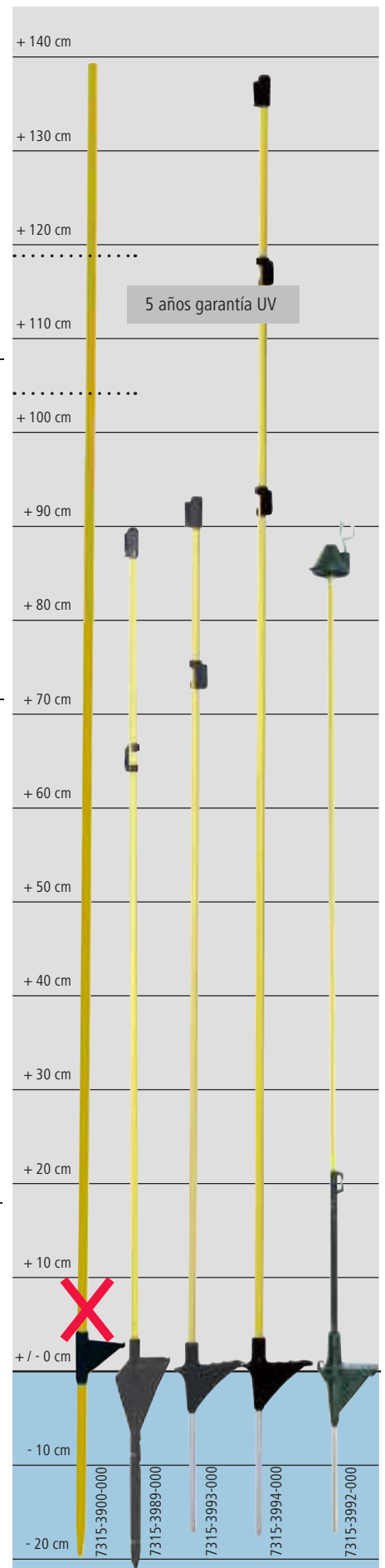

Postes de madera para cerca permanente

Octo Wood

- el nuevo poste Octo wood con el ingenioso perfil octogonal de Pinus Silvestris = madera de pino
- proporciona un montaje sencillo sin necesidad de perforar previamente • este puesto también es muy adecuado para erigir una valla de madera • además, el perfil octogonal también asegura un descanso seguro en paletas y permite un excelente transporte sin rodar • impregnación de presión altamente eficaz con conservante ecológico de protección de la madera según 68800-3 Styard
- sensacional garantía de 10 años!

ideal para esquina, puerta, primero y últimos postes

Núm. ref.	Descripción	Altura	Ø
7315-3891-000	Poste de puerta-esquina	200 cm	140 mm
7315-3892-000	Poste de puerta-esquina	250 cm	140 mm
7315-3884-000	Poste de línea de cerca	150 cm	60 mm
7315-3885-000	Poste de línea de cerca	200 cm	60 mm
7315-3886-000	Poste de línea de cerca	180 cm	80 mm
7315-3887-000	Poste de línea de cerca	200 cm	80 mm
7315-3888-000	Poste de línea de cerca	225 cm	80 mm
7315-3889-000	Poste de línea de cerca	200 cm	100 mm
7315-3890-000	Poste de línea de cerca	225 cm	100 mm
7315-3894-000	Barra transversal 3.5 m	-	-



Materias primas

OctoWood usa solamente pino de Scynav de crecimiento lento crecido al norte de 64 grados de latitud:

- temperaturas bajas
- horas de luz solar cortas
- coronas de árbol más pequeñas

Tronco recto

- extremadamente rígido
- alta carga de rotura



Anillos de crecimiento constantes = crecimiento constante

Crecimiento estrecho Anillos = crecimiento lento

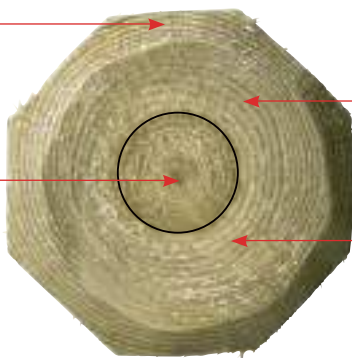

Heartwood

- no tiene que ser impermeable
- contiene el inhibidor natural del hongo "pinosylvin"
- con canales de resina en madera "muerta"
- da rigidez al polo

Sapwood

- sólo la sección de albura está impermeable
- la membrana de la célula de fibra de madera está revestida con una capa de sulfato de cobre
- impermeabilizado con Wolmanit CX en un proceso de depósito a presión

¿Cuánto sulfato de cobre se inserta? CTBA 9,4 kg/m³



Postes de plástico y accesorios

Poste de plástico

- redondo \varnothing 19 mm • con punta galvanizada
- 5 años de garantía UV • pico 21 cm

Núm. ref.	Color	altura total	Pincho	Descripción
7315-3525-000	Blanco	108 cm	20 cm	Sin paso
7315-3530-000	Blanco	110 cm	24 cm	Con paso
7315-3562-000	Blanco	158 cm	24 cm	Con paso

Ojales adicionales para postes de plástico

- como pernos adicionales para plástico para ojos \varnothing 19 mm
- para polywires y cintas • altura ajustable

Núm. ref.	Ojales adicionales para
7315-3526-000	Polywire y Cinta hasta 10 mm
7315-3527-000	Polywire y Cinta hasta 10 mm
7315-3528-000	Cinta hasta 40 mm
7315-3529-000	Cinta hasta 40 mm



Poste plástico Titan PLUS

- reentrada de paso de metal que proporciona una estabilidad extremadamente alta
- plástico altamente resistente a los impactos y de alto grado, prácticamente irrompible
- también adecuadas para temperaturas inferiores a cero
- para todas las cintas, cuerdas, hilos macizos o sólidos
- alta estabilidad a través de puntales longitudinales adicionales
- con punta galvanizada

con estructura especial en forma de panel

reentrada de paso de metal proporciona una estabilidad extremadamente alta



3 años garantía UV

Núm. ref.	Color	altura total	Pincho	Ojales
7315-4048-000	Azul	108 cm	16 cm	5 x Cuerda + 3 x Cinta
7315-3878-000	Blanco	108 cm	16 cm	5 x Cuerda + 3 x Cinta

Poste plástico Titan

- plástico altamente resistente a los impactos y de alto grado, prácticamente irrompible
- también adecuadas para temperaturas inferiores a cero
- para todas las cintas comunes, cuerdas, cables trenzados o sólidos
- alta estabilidad a través de puntales longitudinales adicionales
- con pluma de tierra galvanizada

3 años garantía UV

Núm. ref.	Color	altura total	Pincho	Ojales
7315-3875-000	Blanco	110 cm	18 cm	5 x Cuerda + 3 x Cinta
7315-3873-000	Blanco	110 cm	18 cm	5 x Cuerda + 3 x Cinta

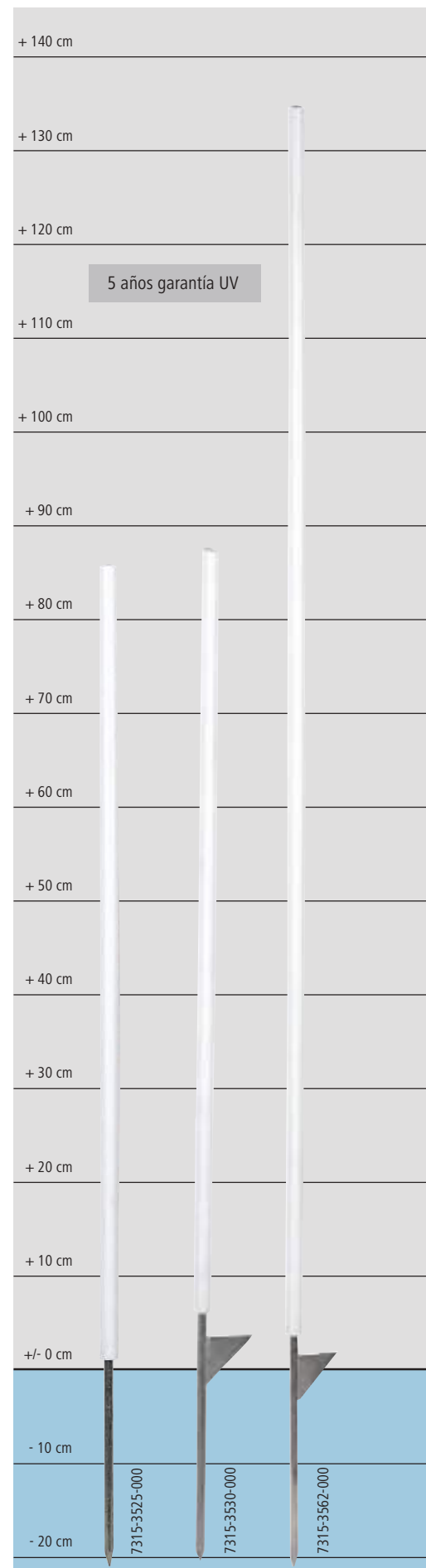

Postes de plástico y accesorios

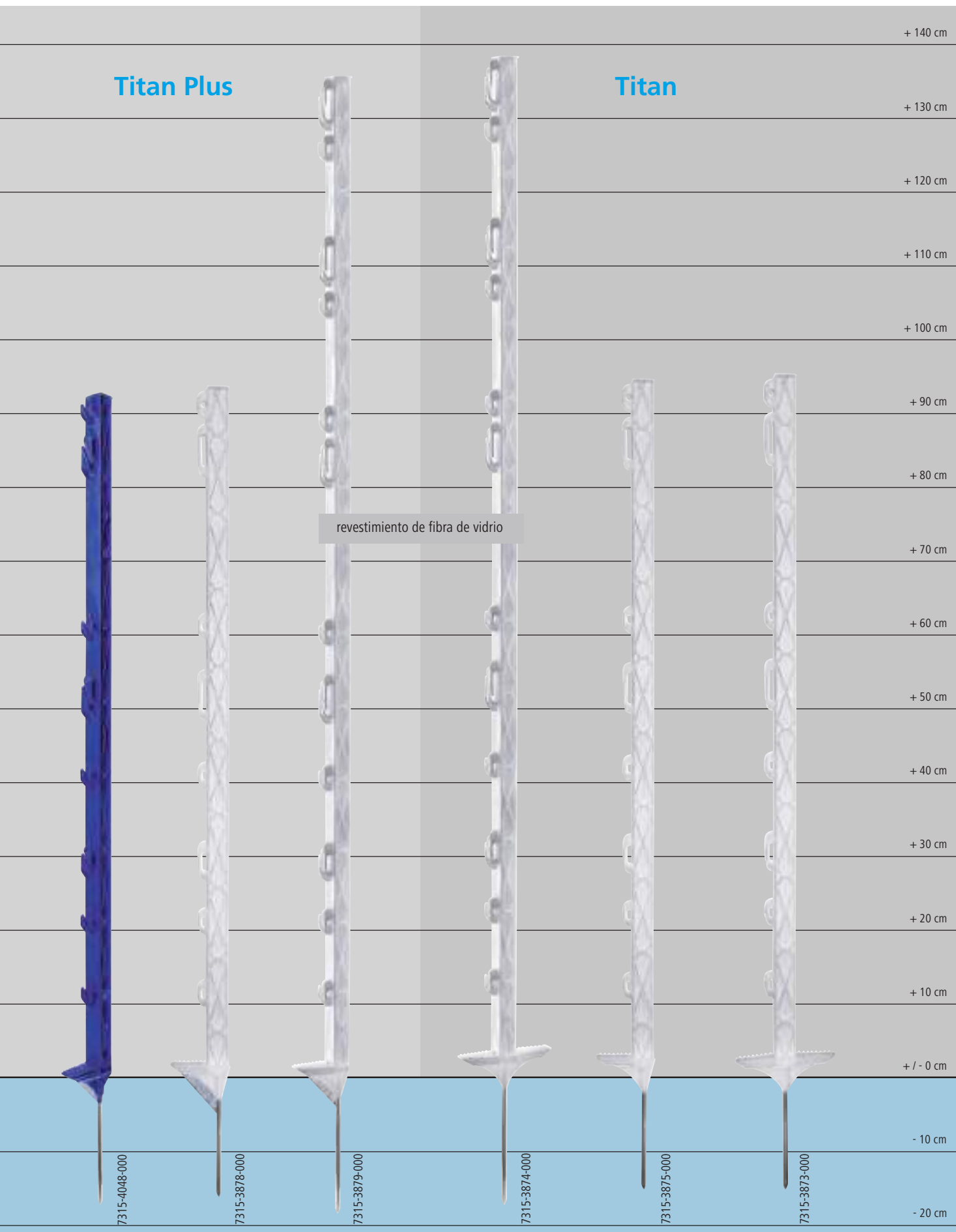

Postes de plástico

Poste de plástico AKO Premium

- soporte plástico de alta resistencia al impacto y alta calidad
- barra de banda de rodadura casi indestructible
- con un clavo de tierra de 9 mm de grosor especialmente reaparecido
- para todas las cintas convencionales, polywires, cuerdas y alambres
- reajustado verticalmente para aumentar la estabilidad
- Mayor ventaja de la versión 1.07 m: Incl. Aislador de cabeza para hilo trenzado, alambre y cinta de 10 mm - también para torcer el alambre trenzado



Núm. ref.	Color	Altura total	Pincho	Ojales
7315-3882-000	Blanco	107 cm	20 cm	1xalambre trenzado, 2xcuerda, 5x20mm cinta, 2x40mm cinta
7315-3883-000	Blanco	147 cm	20 cm	4xcuerda, 5x20mm cinta, 4x40mm cinta

Poste de plástico Classic

- para todas las cintas convencionales, hilos de poli, cables y alambres verticalmente
- reforzado para aumentar la estabilidad
- con punta galvanizada

Núm. ref.	Color	Altura total	Pincho	Ojales
7315-3557-000	Blanco	105 cm	17 cm	5 x cuerda, 2 x 20 mm cinta, 1 x 40 mm cinta
7315-3980-000	Blanco	125 cm	21 cm	3 x cuerda, 3 x 20 mm cinta, 3 x 40 mm cinta
7315-3981-000	Blanco	156 cm	21 cm	4 x cuerda + 3 x 20 mm cinta + 4 x 40 mm cinta
7315-3982-000	Blanco	156 cm	21 cm	4 x cuerda, 3 x 20 mm cinta, 4 x 40 mm cinta
7315-4050-000	Verde	156 cm	21 cm	4 x cuerda, 3 x 20 mm cinta, 4 x 40 mm cinta
7315-4051-000	Verde petróleo	156 cm	21 cm	4 x cuerda, 3 x 20 mm cinta, 4 x 40 mm cinta
7315-4052-000	Rosa	156 cm	21 cm	4 x cuerda, 3 x 20 mm cinta, 4 x 40 mm cinta
7315-3973-000	Blanco	156 cm	21 cm	4 x cuerda, 3 x 20 mm cinta, 4 x 40 mm cinta
7315-3974-000	Blanco	105 cm	18 cm	2 x cuerda, 3 x 20 mm cinta, 2 x 40 mm cinta



Postes de plástico

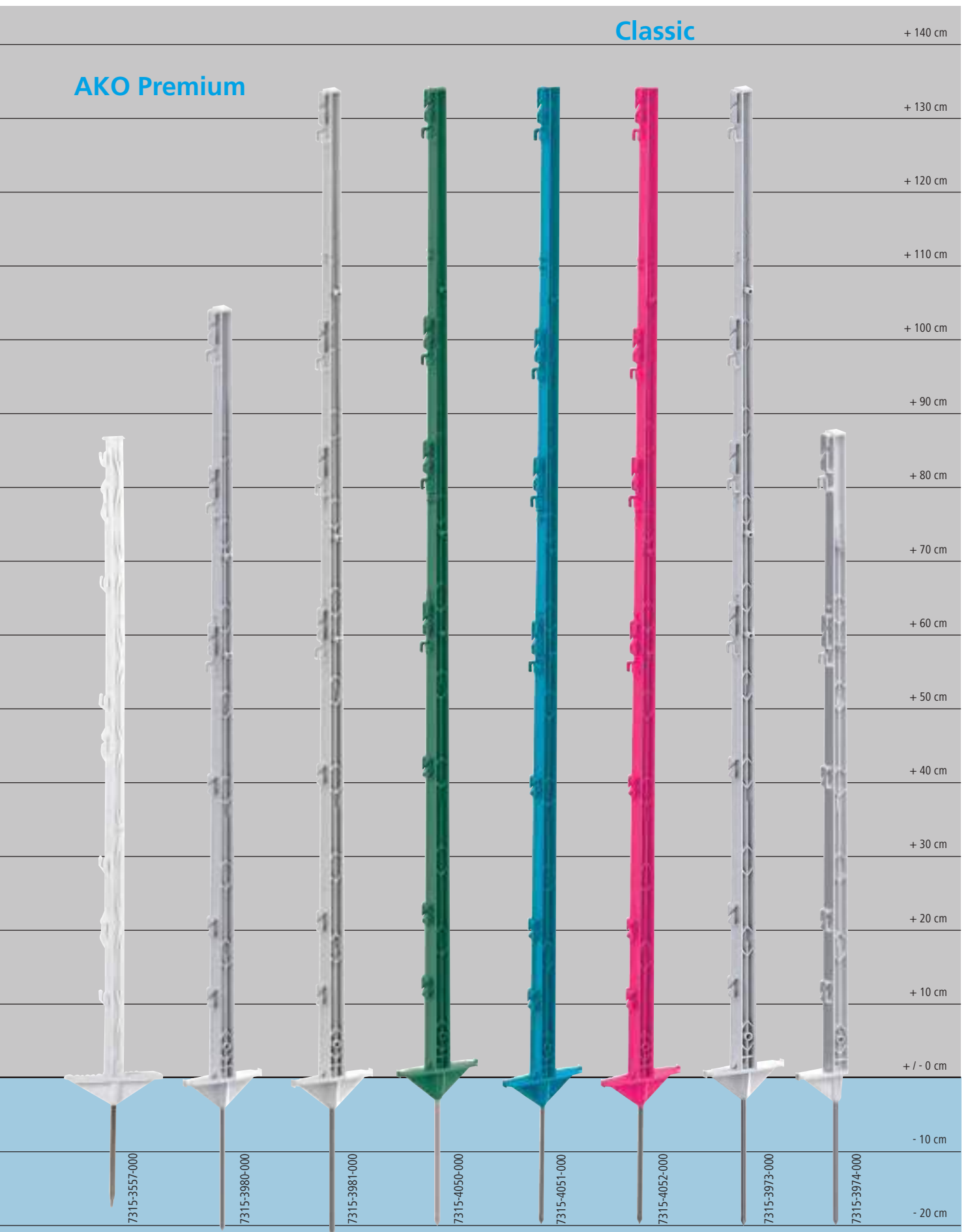

Postes de plástico

Postes de plástico con estribo

- el poste se introduce muy fácilmente en el suelo porque el estribo se coloca directamente encima del punto
- para todas las cintas comunes, cuerdas y polywires • blanco o verde • con punta galvanizada



Núm. ref.	Color	Altura total	Pincho	Ojales
7315-3535-000	Verde	114.5 cm	19 cm	1xstryed wire, 2xrope, 4x20mm tape, 2x40mm tape (incl. top insulator)
7315-3536-000	Verde	158 cm	19 cm	4xrope, 4x20mm tape, 4x40mm tape
7315-3986-000	Blanco	114.5 cm	19 cm	1xstryed wire, 2xrope, 4x20mm tape, 2x40mm tape (incl. top insulator)
7315-3987-000	Blanco	158 cm	19 cm	4xrope, 4x20mm tape, 4x40mm tape

Poste plástico Eco

- para todas las cintas, cuerdas, hilos macizos o sólidos
- alta estabilidad a través de puntales longitudinales adicionales
- con punta galvanizada



Núm. ref.	Color	altura total	Pincho	Ojales
7315-3880-000	Blanco	70 cm	18 cm	5 x Cintas/cuerdas
7315-4049-000	Verde	70 cm	18 cm	5 x Cintas/cuerdas
7315-3881-000	Blanco	105 cm	18 cm	7 x Cintas/cuerdas +1 x Cinta

+ 140 cm

+ 130 cm

+ 120 cm

+ 110 cm

+ 100 cm

+ 90 cm

+ 80 cm

+ 70 cm

+ 60 cm

+ 50 cm

+ 40 cm

+ 30 cm

+ 20 cm

+ 10 cm

+/- 0 cm

- 10 cm

- 20 cm

refuerzo de fibra de vidrio

7315-3535-000

Postes de plástico

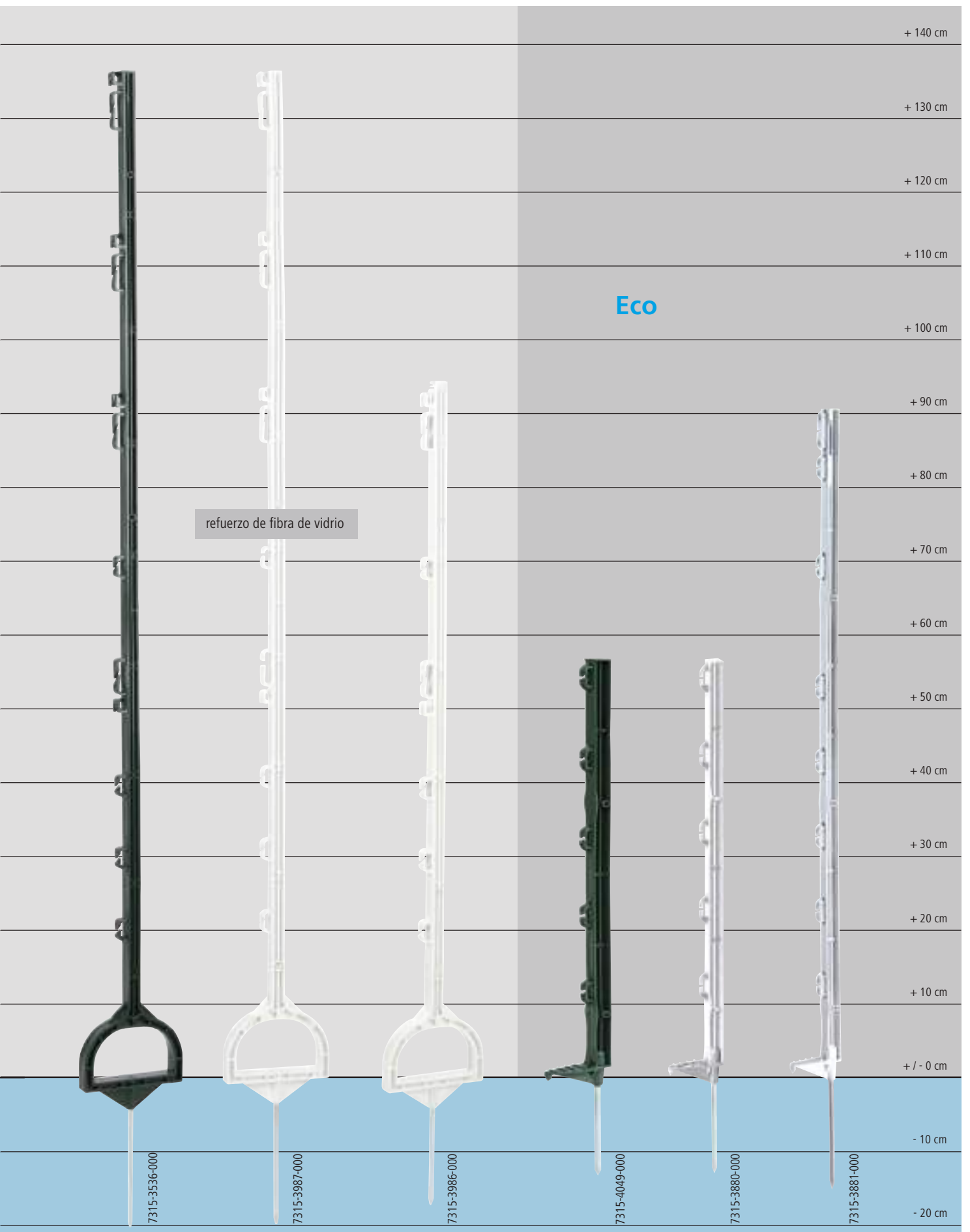

Postes reciclados

Poste reciclado

- muy resistente
- perfecto para trabajar con él (atornillar, clavar, aserrar, taladrar)
- completamente aislado
- apuntado en un lado
- conduzca al suelo aproximadamente a 50-60 cm de profundidad



ideal como poste de guía

Núm. ref.	Altura	Anchura
7315-3545-000	130 cm	45 mm
7315-3546-000	150 cm	50 mm
7315-3547-000	180 cm	75 mm
7315-3551-000	185 cm	60 mm
7315-3548-000	200 cm	75 mm
7315-3549-000	220 cm	100 mm

Perfil cruzado poste reciclado

- bien adaptado para terrenos suaves, húmedos o profundos
- perfil transversal muy estable 70 x 70 mm
- extremadamente durable
- procesamiento óptimo posible (atornillado, clavado, aserrado, taladrado)
- completamente aislado
- afilado en un lado
- agua neutra y neutro a prueba de podredumbre

ideal como poste de guía



Núm. ref.	Altura
7315-5102-800	150 cm
7315-5102-700	200 cm



Postes metálicos

Postes de acero angular

Los postes angulares de acero son adecuados para todo el año.
No hay peligro de que se rompa, incluso a las temperaturas más bajas

- excelentes áreas secas y rocosas

Núm. ref.	Altura	Espesor	Agujeros de perforación
7315-3537-000	115 cm	2 mm	4 x
7315-3988-000	115 cm	3 mm	4 x
7315-3543-000	165 cm	3 mm	5 x

Aislador de poste angular

- fabricado en polipropileno
- durable
- incl. perno de metal



Núm. ref.
7315-3531-000
7315-3532-000

Multi Post para uso en esquinas y puertas

- la solución perfecta para usar con sistemas de puertas de esquina y para cercas móviles (plástico, metal)
- adecuado como soporte para enrolladores
- accessories see page 76



Núm. ref.	Descripción
7315-3454-000	Multi Post 120 cm, para 3 bobinas max.
7315-3456-000	Multi Post 165 cm, para 4 bobinas max.

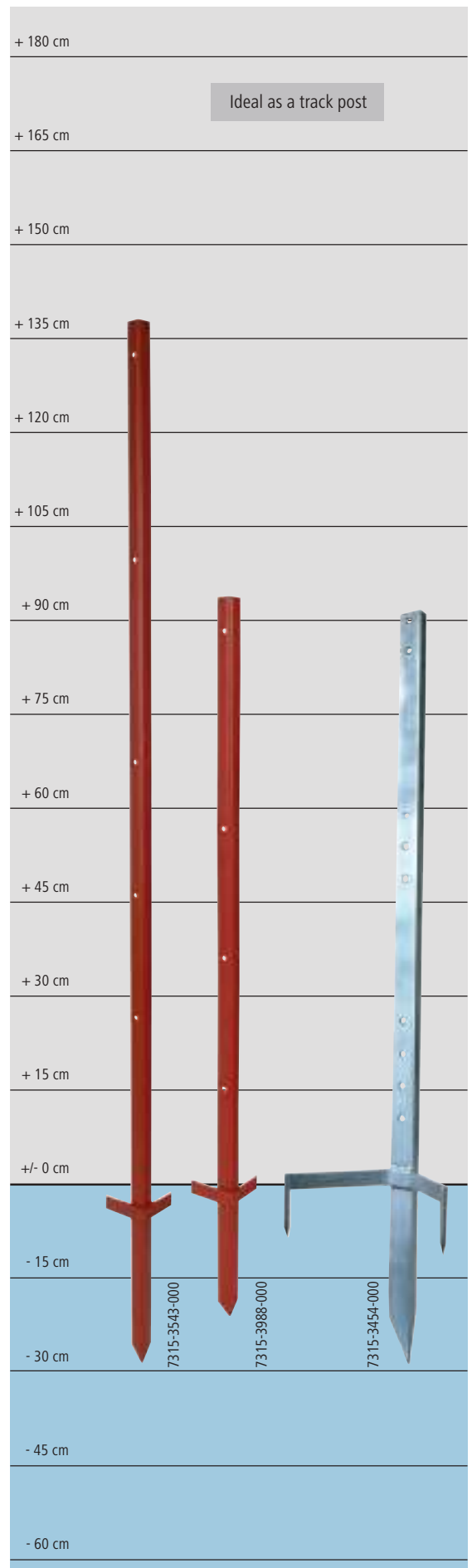

Postes metálicos

Poste de acero redondo y poste de acero ovalado

- de acero de resorte
- con aislador superior grande
- banda de rodamiento resistente
- aproximadamente 20 cm de espiga
- color rojo

Núm. ref.	Uso
7315-3761-000	recambio Aislador Clip oval
7315-3762-000	recambio Aislador Clip oval
7315-3763-000	recambio Aislador Clip circular
7315-3764-000	recambio Top Aislador oval
7315-3765-000	recambio Top Aislador oval
7315-3766-000	recambio Top Aislador circular
7315-3539-000	recambio Top Aislador oval with eye 25
7315-3540-000	recambio Ring Aislador oval
7315-3816-000	carga Aislador



Poste trenza

- poste blanco con ojo
- altura total 105 cm
- con aprox. 15 cm de doble punta
- thickness of material \varnothing 7 mm

Núm. ref.	Altura
7315-3544-000	105 cm

Postes de acero de resorte con ojales

- poste galvanizado con ojal
- altura total 109 cm
- con aprox. Diente doble de 17 cm
- grosor del material 6,5 mm

Núm. ref.	Altura
7315-3828-000	109 cm

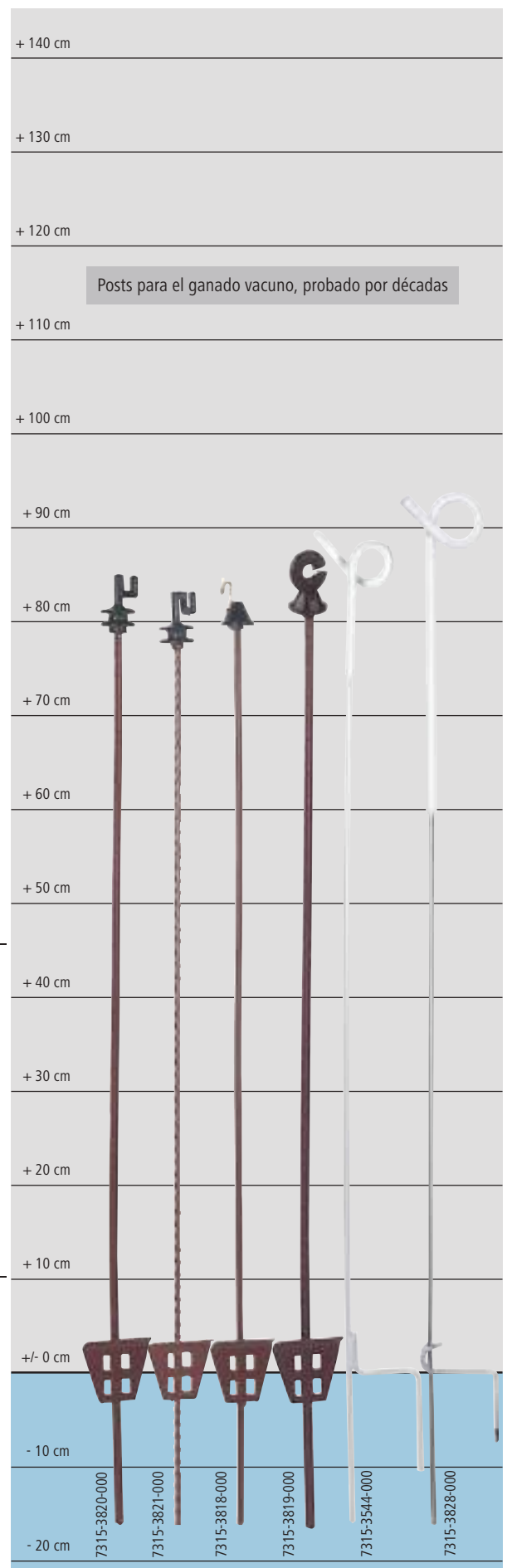

Aisladores de anillo con soporte continuo

Aislador de anillo de perforación fácil EDX

Con soporte continuo

- con hilo continuo sólido de 6 mm y rosca auto-cortante
- dos veces más fáciles de atornillar que los soportes del estilete; la madera es "cortada" no "desplazada"
- no hay necesidad de perforar para madera dura
- mucho menos fracturado en madera cuando se enrosca
- mejores propiedades posibles de aislamiento
- plástico resistente al impacto



aisladores robustos con núcleos metálicos

EDX - el hilo auto-cortante



Núm. ref.	Color
7315-3966-000	Negro
7315-3967-000	Negro



Aislador de anillo compacto

Con soporte continuo

- soporte galvanizado de 5,3 mm
- cableado ancho



7315-3478-000

Núm. ref.	Color
7315-3475-000	Negro
7315-3477-000	Negro
7315-4026-000	Negro
7315-3478-000	Negro
7315-3476-000	-



Bit de tornillo para todos los aisladores de anillo y aislador de cinta Maxi

- para taladros y destornilladores de batería
- fácilmente atornillado debido a su forma redonda
- así como todos los aisladores de anillo, también Aislante de cinta Maxi 441390 y Allgäu 441381

Núm. ref.
7315-3775-000



Aisladores de anillo con soporte continuo

EDX - El hilo auto-cortante

Con soporte corto

- con soporte corto de 6 mm y nueva rosca auto-cortante
- dos veces más fáciles de atornillar que los soportes del estilete;
- la madera es "cortada" no "desplazada"
- no hay necesidad de perforar para madera dura
- mucho menos fracturado en madera cuando se enrosca
- mejores propiedades posibles de aislamiento
- plástico resistente al impacto



aisladores robustos con núcleos metálicos



Núm. ref.	Color
7315-3970-000	Negro
7315-3972-000	Negro
7315-3971-000	Negro



Aislador de anillo compacto

Con soporte corto

- cable galvanizado de 6 mm de ancho

Núm. ref.
7315-3479-000
7315-3480-000
7315-3481-000



Aislador de anillo

Con soporte corto

- soporte galvanizado de 5 mm



Núm. ref.	Color
7315-3462-000	Negro
7315-3463-000	Negro
7315-3465-000	Negro
7315-3482-000	Negro
7315-3773-000	Amarillo

Aisladores de esquina / aisladores de cinta

Aislador de esquina y distancia

- incrustaciones de goma eléctricamente conductoras a través de fibras de carbono (patentadas) aseguran la cinta muy suave pero confiablemente
- antideslizante mediante estructura de almohadilla de goma alternada
- aislador extremo o de tensión, también excelentes
- monta fácilmente cintas sin fatiga



¡los cables interrumpidos / quebrados individuales son re-electrificados por el caucho conductor de la electricidad!

Núm. ref.

7315-3500-000

CONSEJO PROFESIONAL: muy popular para cercas paddock!

Aislador de esquina

- para cintas 40 - 60 mm
 - aisladores roscados o clavados
 - soportes adicionales opcionales, ref. 44348
 - cintas para hasta 40 mm
 - paradas en diferentes direcciones
- Importante: ¡Las cintas adhesivas no son adecuadas con cables de cobre!**

Núm. ref.

7315-3498-000/ 7315-3499-000/ 7315-3499-000/ 7315-3499-000

7315-3499-000



Aislador de la esquina de cinta

- para cintas anchas de hasta 40 mm
- acabado extra fuerte, muy resistente
- soporte galvanizado y continuo de 8 mm para 100% de estabilidad
- parámetros de plástico de poliamida para alta resistencia a la tracción
- la cinta libre se alimenta seguramente gracias a la superficie lisa y redondeada

Núm. ref.

7315-3781-000

7315-5106-300



Tensor de cinta Premium

- parámetros de hasta 40 mm
- para sujeción
- fácil aflojamiento de la cinta
- adición sencilla a los sistemas de cercas existentes
- tensado simple y seguro sin herramientas
- función de muesca
- extremadamente robusto gracias a la poliamida reinstalada con fibra de vidrio



Núm. ref.

7315-3605-000

7315-3606-000



Aisladores de cinta

Clip aislador de cinta Maxi

- soporte de metal galvanizado de 6 mm
- cintas para hasta 40 mm y cuerdas de hasta 6 mm patentado
- mecanismo de clip mejorado gracias a 2 bloqueospoints
- dispositivo de atornillado adecuado ver pág. 95

Núm. ref.
7315-3797-000
7315-3798-000
7315-3799-000

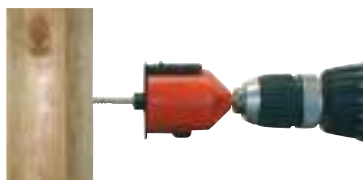

Cinta adhesiva aislante de clip

- cintas para hasta máx. 40 mm, así como hilos de polietileno hasta Ø 6 mm • aislador de línea de cerca ideal patentado • mecanismo de clip mejorado gracias a 2 puntos de bloqueo
- placa roscada reinstalada

Núm. ref.
7315-3800-000
7315-3801-000
7315-3803-000



Aislador de cinta

- polytapes ideales para hasta 20 mm de soporte galvanizado robusto de 6 mm
- con tornillo de madera

Núm. ref.
7315-3467-000
7315-3468-000



los aisladores para cinta AKO de 20 mm más vendida!



Aislador Profi Clip

- la almohadilla de goma antideslizante contiene cintas de hasta 40 mm que eliminan el desgaste de la cinta y aumenta la vida útil de las cintas • estabilizado con UV • aislador de tornillo o de clavado • permite una integración sin fatiga en sistemas de cercos ya instalados • se recomienda como aislante de línea

Núm. ref.
7315-3506-000



Aislantes para cintas

Aislante Premium Clip

¡Uso flexible, se puede utilizar como un tensor de tensor de aislador y tensor!

- para apretar • plástico estabilizado con UV • para todas las cintas de cerca de hasta 40 mm de ancho
- ideal como aislante elástico y tensor de la cinta

La incrustación de goma acanalada de doble cara proporciona una sujeción fiable y protectora para la cinta junto con el principio funcional patentado de "clip".

La incrustación impide que la cinta se deslice y protege contra daños. El dentado por encima de la incrustación de goma impide que la cinta se deslice hacia afuera.



Núm. ref.

7315-3751-000

7315-3752-000

7315-3753-000

Aislador para Cintas de hasta 20 mm

- tipo sólido y duradero • aislador de tornillo o de clavado
- cinta pasa a través del aislador - por lo tanto, fácil de tesionar



ideal para uso junto con aislante 7315-3500-000

Núm. ref.

7315-3497-000



Aislador para Cintas de hasta 40 mm

- tipo sólido y duradero • aislador de tornillo o de clavado
- cinta pasa a través del aislador - por lo tanto, fácil de tesionar



ideal para uso junto con aislante 7315-3500-000

Núm. ref.

7315-3495-000

7315-3496-000



Aisladores de cable / aisladores de alambre

Aislador de esquina Super

- cables paralelos y cables sólidos • diseño extra fuerte, muy robusto • soporte galvanizado y continuo de 8 mm para 100% de estabilidad • parámetros de plástico de poliamida para alta resistencia a la tracción • no hay prácticamente conducción eléctrica, en primer lugar debido a los soportes altamente aislados, y en segundo lugar debido a la forma especial del aislante, que impide que el material conductor se deslice sobre el soporte metálico



la solución perfecta de la esquina

Núm. ref.

7315-3770-000

7315-3771-000

Aislador de esquina para Polywires y cuerdas

- con reentrada de fibra de vidrio • rollo completo con soporte sólido de 7 mm • aislador giratorio



Núm. ref.

7315-3488-000

Aislante tensor para cuerdas

- con reinstalación de fibra de vidrio • adecuado como aislador de tensión de esquina y ayuda importante en la construcción de vallas



Núm. ref.

7315-3489-000

Color

Blanco

7315-3490-000

Blanco

7315-3492-000

Negro

Aislante tensor de Poliamida para alambre de acero

- con refuerzo de fibra de vidrio • adecuado como aislante de la esquina y de la tensión en la cerca permanente (alambre llano) • resiste especialmente altas tensiones



Núm. ref.

7315-3505-000

Tube Insulator

- para AKO Caballo Cable y cuerda de hasta 8 mm • tubo de polietileno como aislante de esquina en cercado permanente • se adhiere con grapa • longitud 60 cm



Núm. ref.

Longitud

Ø

7315-3522-000

60 cm

8 mm

Aislantes suplementarios

Aislador de tornillo Vario Plus

- soportes metálicos o plásticos hasta \varnothing 17 mm
- montado en el lado del poste y fácilmente apretado
- plástico resistente al impacto - muy robusto patentado



Protección de la tira: ¡El hilo ya no puede quitarse!



Núm. ref.	Color
7315-3791-000	para cintas hasta 40 mm anchura
7315-3792-000	cintas hasta 40 mm
7315-3794-000	para polycable, cable y cuerda

Aislador de clavos

- válido para poliwire y alambre • suministrado con clavo

Núm. ref.	Color
7315-3512-000	con 7 cm clavo
7315-3513-000	with 10 cm clavo

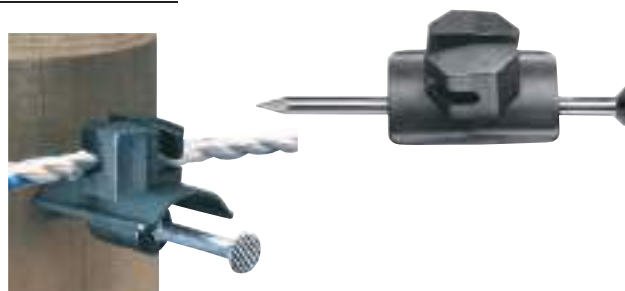

Aislador de clavos

- con perilla • uso de alambre de poliéster y alambre de acero
- entrega sin clavo

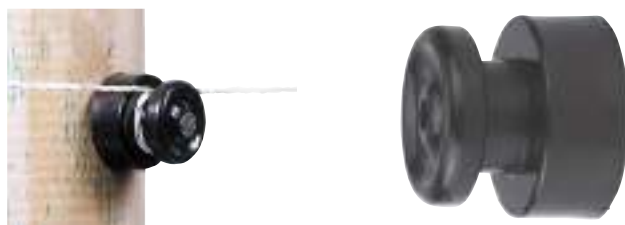

Aislador de clavos

- asegura el alambre de poliwire o de acero
- entrega sin clavo

Núm. ref.
7315-3509-000



Aisladores de mango de puerta

Vario & Vario Profit aislante de la manija de la puerta

- incl. placas de conexión de acero inoxidable con 3 opciones de conexión cada puerta de puerta hyles
- 7315-3429-000: espaciamiento de los agujeros: 70 mm 7315-5106-600: espaciamiento de los agujeros: 94 mm - NUEVO: versión profesional ahora ¡Muy robusto, fabricado en policarbonato!

7315-3429-000

Núm. ref.	Color	
7315-3429-000	Set Vario	2
7315-5106-600	Set Vario Profi	4



acero inoxidable



Aisladores de mango de puerta para cintas

- Kit compuesto de: 4 aisladores y 4 selladores de cinta
- aislador de cinta sólida con cinta adhesiva de acero inoxidable para puerta de mango y conexión de esgrimista

Núm. ref.	Color
7315-3503-000	Kit completo
7315-3975-000	Juntas de cinta de repuesto



acero inoxidable



Aisladores de mango de puerta acero inoxidable

- ganchos en asas de puerta desde ambos lados
- práctico y seguro • bucle giratorio de 360 °

Núm. ref.	
7315-3437-000	-
7315-3438-000	6



acero inoxidable



Aislador de mango de puerta

- aislador de manillar nuevo y muy robusto con tornillo de madera de 6 mm
- Ganchos en las manijas de las puertas de ambos lados o conductores de la puerta y conductores importante: No es adecuado para el material conductor con cables de cobre!

Núm. ref.	
7315-3738-000	-
7315-3739-000	6



ventaja: los bucles no pueden ser retorcidos



Conector Quick Rope / Polywire

- permite la conexión de cuerdas, hilos de polietileno y cintas de hasta 10 mm a los aisladores de la compuerta y con rapidez y facilidad por medio de una conexión con conductividad eléctrica óptima • diseño galvanizado

Núm. ref.
7315-3716-000



Litzclip® Conector de mango de puerta para cinta

- Los nuevos conectores de manija de puerta sin herramientas para 10, 20 y 40 mm amplían nuestra patentada y exitosa serie Litzclip. Los conectores son evidentes en su función y pueden ser fácilmente instalados en cualquier mango o aislante de puerta.

Núm. ref.	Uso	Material	
7315-3917-000	Cintas 10 / 20 mm	Acero inoxidable	4
7315-3919-000	Cintas 40 mm	Acero inoxidable	4

acero inoxidable



Mangos de puertas

- con limitador de tensión para evitar que el muelle sobresale
- calidad de servicio pesado
- plástico estabilizado con UV
- excelente aislamiento

Mango puerta Premium GHandle

- con gancho
- mango robusto y duradero a través de tapas metálicas atornilladas
- con limitador de tensión
- fabricados en acero inoxidable

Núm. ref.	Color
7315-3693-000	Rojo



Mango puerta Premium

Con gancho

- fabricado en acero inoxidable para una excelente resistencia a la corrosión
- evita los resortes excesivamente estirados

Núm. ref.	Color
7315-3680-000	Rojo

acero inoxidable



Mango de puerta

- con limitador de tensión

Núm. ref.	Descripción	Color	MQ
7315-3677-000	Con ojal	Negra	5
7315-3678-000	Con gancho	Negra	5



Mango de puerta

Con gancho

- mayor resistencia a los rayos UV por policarbonato
- evita los resortes excesivamente estirados

Núm. ref.	Color	MQ
7315-3679-000	Naranja	5



policarbonato = altamente resistente a la rotura y durable!

Mangos de puertas

Mango de puerta

Con gancho

- con muelle simple de tensión galvanizado

Núm. ref.	Descripción	MQ
7315-3685-000	Negro	5
7315-3688-000	Rosa	5
7315-3689-000	Púrpura de neón	5
7315-3690-000	Verde neón	5
7315-3691-000	Naranja neón	5
7315-3687-000	amarillo	5
7315-3692-000	petróleo	5



Cerradura de puerta

Sistema de puerta con cerradura

Inserte la manija de la puerta en la placa de montaje - empuje la cubierta de seguridad a través - bloquee el candado -¡terminado! La manija de la puerta se fija ahora a la caja de seguridad bloqueada, asegurando así que sólo las personas autorizadas tengan acceso al campo.

El conjunto se compone de:

- aislador de la manija de la puerta con fuerte plástico y placa de montaje de acero inoxidable
- mango de puerta con limitador de tensión elástico
- carcasa de seguridad de dos partes: fijación mural o posterior + cubierta de seguridad
- 2 tornillos de fijación
- candado de latón con 2 llaves

Núm. ref.
7315-3736-000



Kit de puerta

- se extiende hasta unos 5 m

El kit consta de:

- 1 manija de puerta con gancho
 - 1 muelle especial
 - 2 x aisladores de puerta
- (No es adecuado para caballo contención)

Núm. ref.	Descripción
7315-3681-000	Kit con aislador de anillo y de puerta
7315-3682-000	Kit con 2 aislador de puerta
7315-3432-000	Muelle de repuesto galvanizado



7315-3681-000

Sistemas de puerta

FlexiGate 19 m - ¡El sistema flexible de la puerta!

• longitud: 19 m • ancho de la cinta: 20 mm • material conductor: salida de corriente óptima a través de 9 conductores de acero inoxidable fuerte que asegura la máxima seguridad en la puerta • mano de obra de alta calidad • mayor carga de fractura gracias a los fuertes cables de monofilamento • fijación 1: con 2 tornillos de madera incluidos directamente a la estaca o pared de madera • fijación 2: con 4 tornillos de madera incluidos y un tornillo directo a la estaca o pared de madera

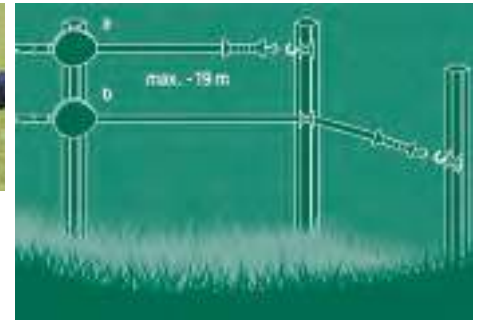

Núm. ref.	Descripción	Longitud
7315-3756-000	FlexiGate con cinta 20 mm	max. 19 m

Flexigate 7.5 m – El Sistema de Puerta Flexible

Flexigate lo hace fácil para electrificar entradas de paddock. Al abrir la cinta o la cuerda se enrollará automáticamente por un resorte de acero.

Sus ventajas:

- asegurado con 2 tornillos de madera incluidos DIRECTAMENTE a la estaca de madera
- AHORA: ampliable a máx. 7,5 m
- sin flacidez de cintas o cuerdas
- no tropezar para seres humanos y animales
- no se atasca el pelo de la cola
- sin cintas y cuerdas sucias
- contacto eléctrico de extremo a extremo



Cable de conexión no incluido

Sistemas de valla especialmente adecuados
Contacto eléctrico de extremo a extremo

Núm. ref.	Descripción	Longitud
7315-3758-000	FlexiGate con 40 mm cinta	max. 7,5 m
7315-3759-000	FlexiGate con 6 mm cuerda	max. 7,5 m
7315-3631-000	Cinta de conexión de cable	-
7315-3637-000	Cuerda de conexión de cable	-

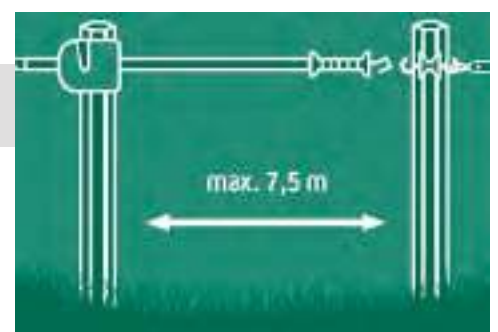

Red de ovejas

- altura 90 cm o 108 cm
- longitud 50 m
- 14 postes de plástico estables
- horizontales electrificables a través de 3 conductores de acero inoxidable de 0,20 mm
- mayor conductividad gracias al uso de 5 hilos Niro y un hilo de cobre estañado en el hilo superior
- reforzado, hilo superior energizado
- nudos soldados
- postes de plástico con puntas galvanizadas
- aislador superior y tapón evita que la red se suelte
- ofrecemos una garantía de 3 años contra los rayos UV para todos los cables de plástico

Particularmente adecuado para aplicación con varias redes en una fila.

Conducción óptima a la malla de ovejas más lejos a través de conductor de cobre en la parte superior stry! 20 veces mayor conductividad en comparación con las redes standar!

OviNet naranja

Red de ovejas electrificable para uso universal

Núm. ref.	Descripción	Color	Respuesto adecuado de poste
7315-2032-000	OviNet, 90 cm, single prong	Naranja	7315-5097-900
7315-2033-000	OviNet, 90 cm, double prong	Naranja	7315-5104-200
7315-2034-000	OviNet, 108 cm, single prong	Naranja	7315-5098-000
7315-2035-000	OviNet, 108 cm, double prong	Naranja	7315-5104-300

Núm. ref.	Descripción	Color	MQ
7315-5097-900	recambio poste, 90 cm, una punta	Rojo	1
7315-5104-200	recambio poste, 90 cm, doble punta	Rojo	1
7315-5098-000	recambio poste, 108 cm, una punta	Rojo	1
7315-5104-300	recambio poste, 108 cm, doble punta	Rojo	1
7315-2044-000	Set de reparación red ovejas	Naranja	1
7315-2030-000	recambio Top Insulator	-	10
7315-2031-000	recambio Stopper	-	1
7315-2046-000	Anclaje de piso de plástico	-	1



Top Insulator Stopper



Sistema cercas fijas

Sistema eléctrico de cerca con cinta

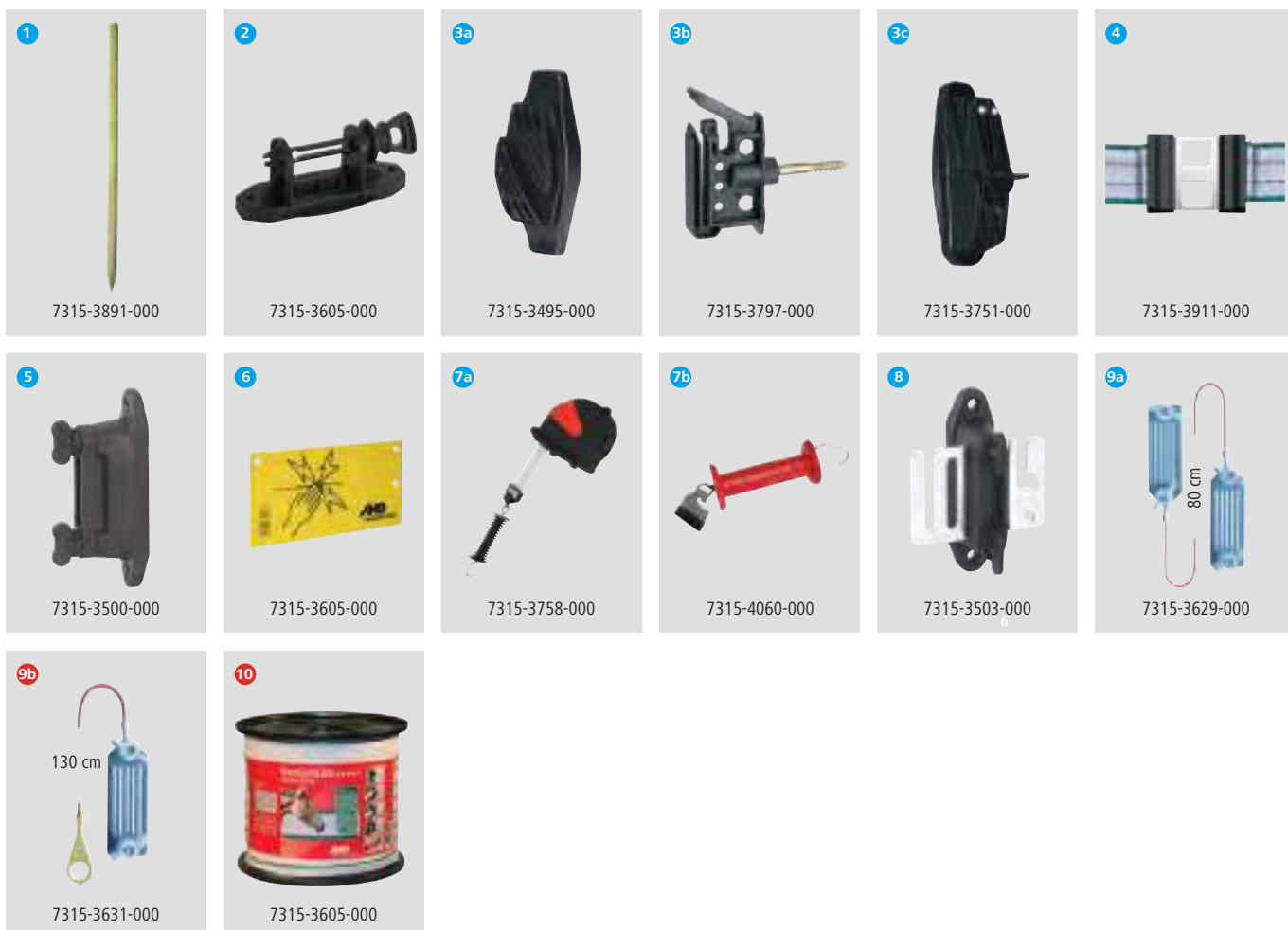
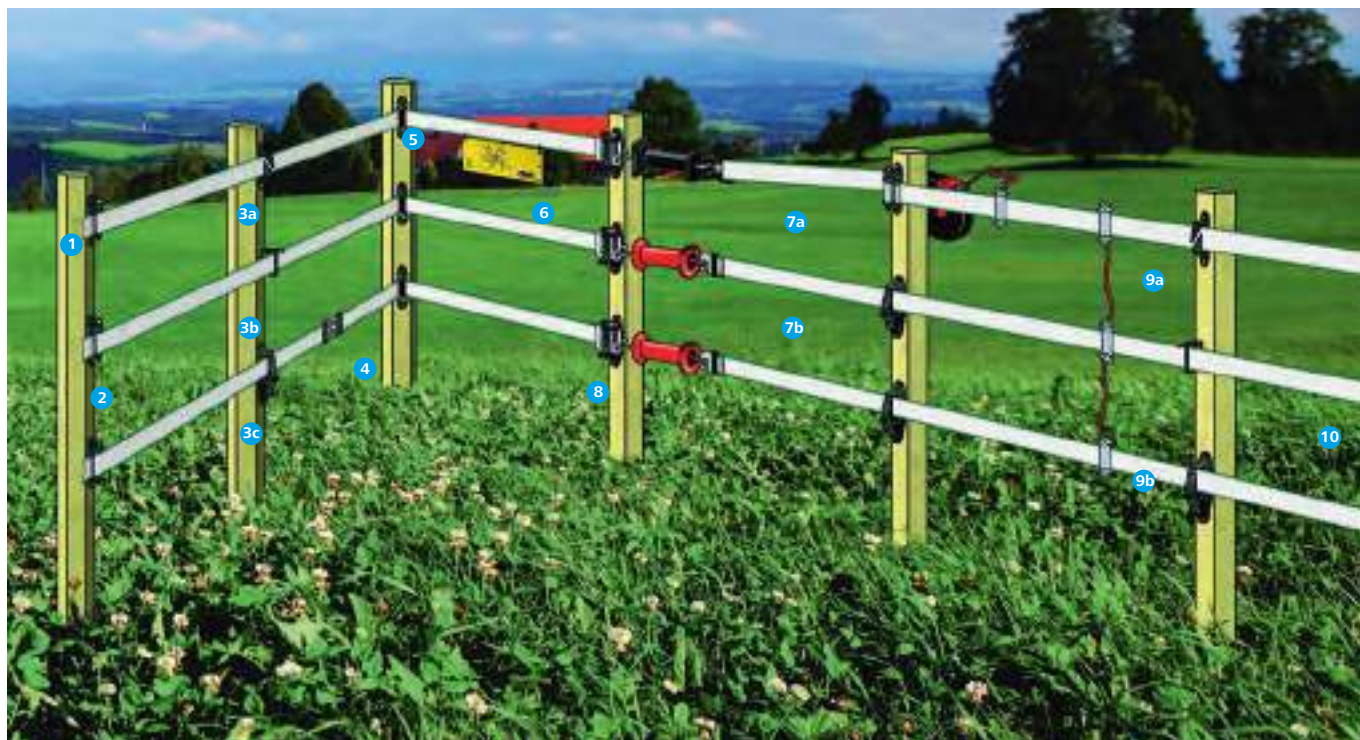

Sistema cercas fijas

Sistemas de puertas con cinta de cerca

7 a) Flexigate cinta



Trucos:

postes de tensión / esquina / de compuerta
Recomendamos los postes AKO Octo madera con una garantía de 10 años. Dado que estos postes no están hechos de madera dura, los tornillos y aisladores se pueden insertar de parama relativamente fácil.

Poste de tramo:

Recomendamos los postes AKO Octo madera con una garantía de 10 años. Dado que estos postes no están hechos de madera dura, los tornillos y aisladores se pueden insertar de parama relativamente fácil. La distancia entre postes de aprox 4 m.

Material conductor:

Elegir el material de cinta que mejor conductividad tenga. La resistencia debe ser de menos de 1 Ohm/etro. ¡No anude!
Utilice nuestros conectores especiales de cinta de acero inoxidable.

7 b) manija de puerta con conector de cinta



7 c) Puerta de corral recubierta de Zinc



Sistema cercas fijas

The AKO Electric Fence System with Fence Rope

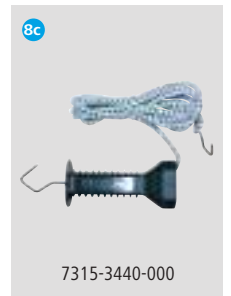
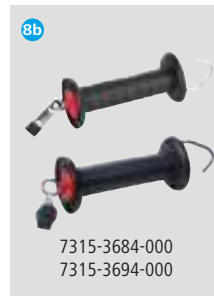
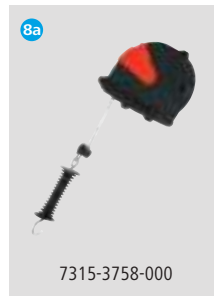
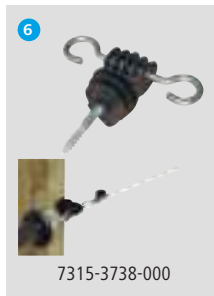

Sistema cercas fijas

Sistemas de Puerta con Cuerda de Cerca

8 a) Flexigate cuerda



Trucos:

Postes de tensión / esquina / de compuerta
Recomendamos los postes AKO Octo wood con una garantía de 10 años. Dado que estos postes no están hechos de madera dura, los tornillos y aisladores se pueden insertar de parama relativamente fácil.

Poste de tramo:

Recomendamos los postes AKO Octo wood con una garantía de 10 años. Dado que estos postes no están hechos de madera dura, los tornillos y aisladores se pueden insertar de parama relativamente fácil. La distancia entre postes de aprox 4 m.

8 b) Mango de puerta con conector de cuerda

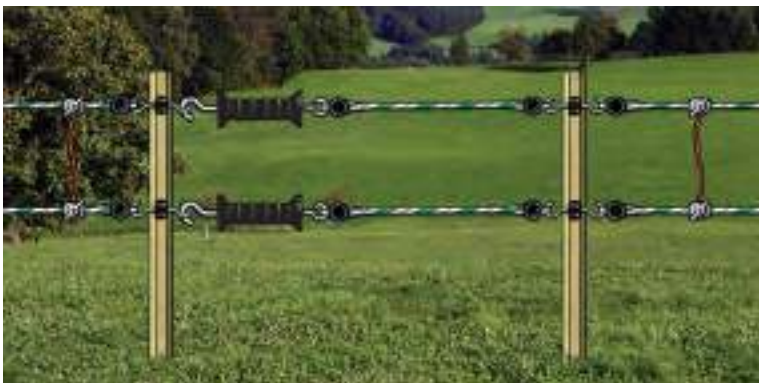

Material conductor:

Elegir el material de cinta que mejor conductividad tenga. La resistencia debe ser de menos de 1 Ohm/metro. ¡No anude!
Utilice nuestros conectores especiales de cinta de acero inoxidable.

8 c) E-Line



8 d) Puerta de paddock galvanizada

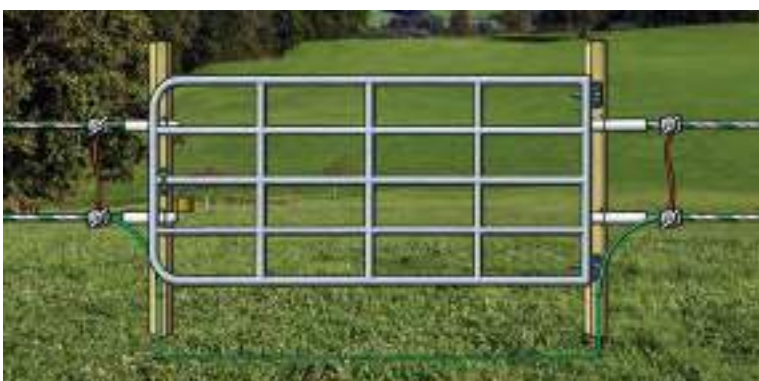

Sistema cercas fijas

Sistema eléctrico de la cerca con el alambre superior del caballo

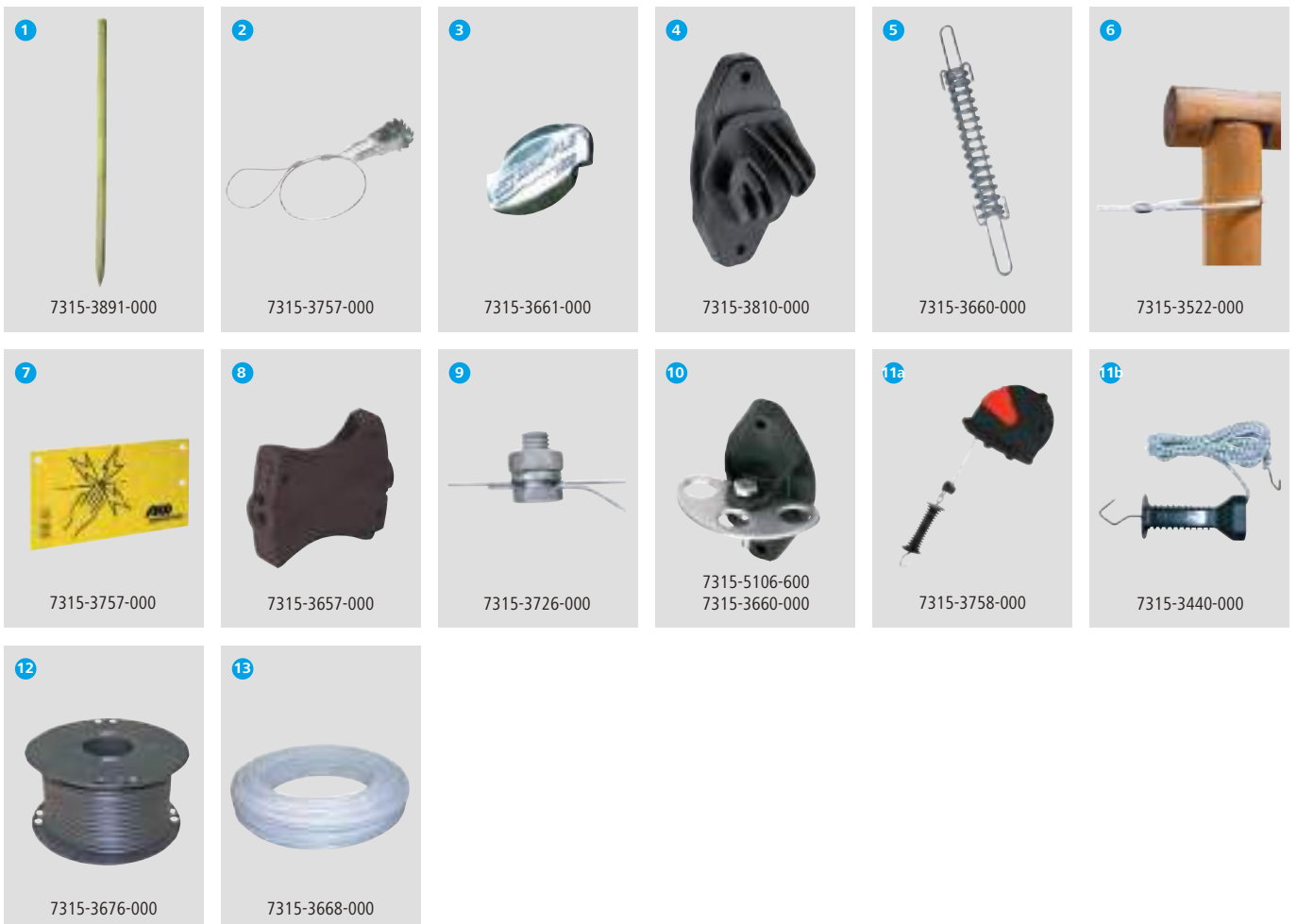

Sistema cercas fijas

Sistemas de puertas con Premium

11 a) Flexigate cuerda

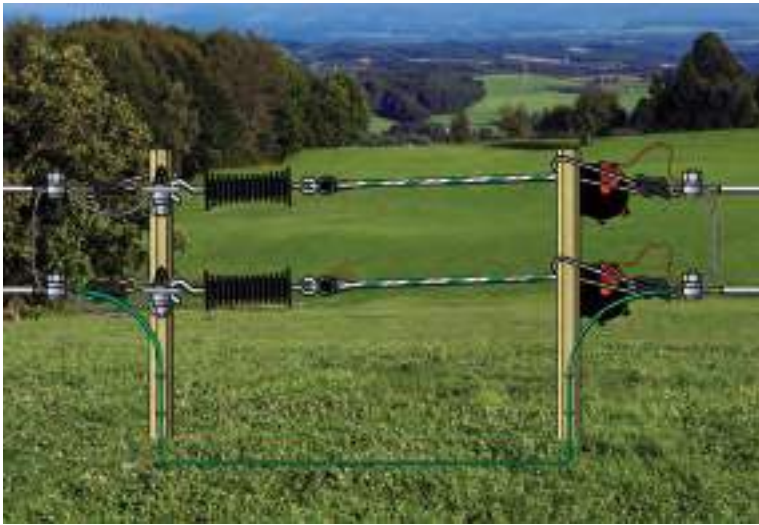

Trucos:

Postes de tensión / esquina / de compuerta.
Recomendamos los postes AKO Octo madera con una garantía de 10 años. Dado que estos postes no están hechos de madera dura, los tornillos y aisladores se pueden insertar de parama relativamente fácil.

Poste de tramo:

Recomendamos los postes AKO Octo madera con una garantía de 10 años. Dado que estos postes no están hechos de madera dura, los tornillos y aisladores se pueden insertar de parama relativamente fácil. La distancia entre postes de aprox 4 m.

Material conductor:

Elegir el material de cinta que mejor conductividad tenga. La resistencia debe ser de menos de 1 Ohm/metro. ¡No anude!
Utilice nuestros conectores especiales de cinta de acero inoxidable.

11 b) E-Line



11 c) Zinc-plated paddock gate

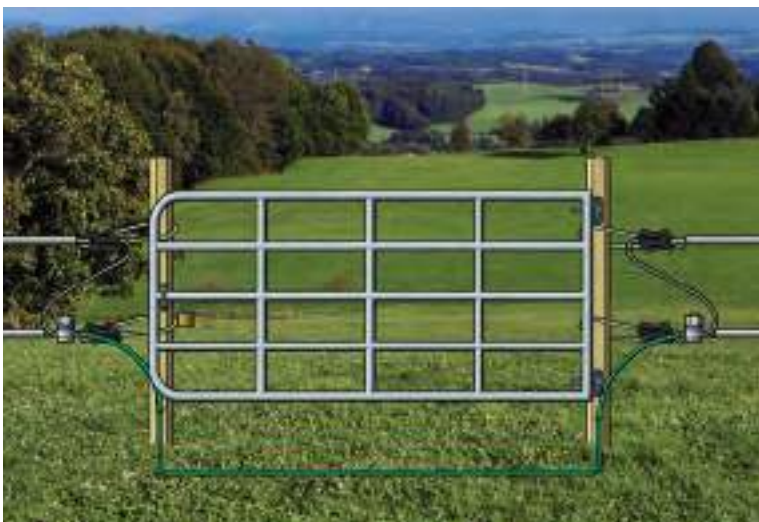

Sistema cercas fijas

El sistema de cerca eléctrica con alambre en la cerca

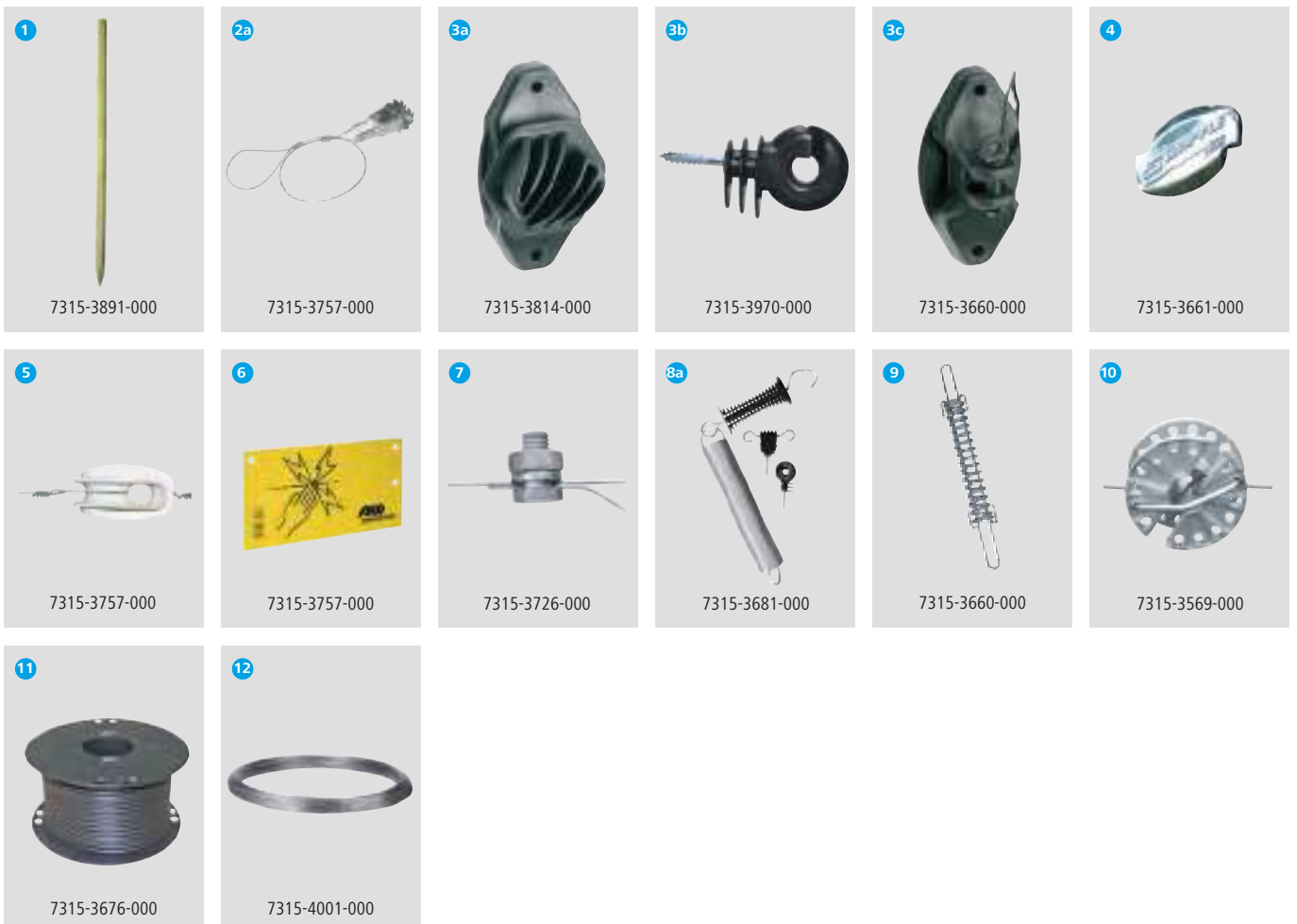

Sistema cercas fijas

Sistemas de puertas con alambre de cerca de paddock

9 a) Gate handle set

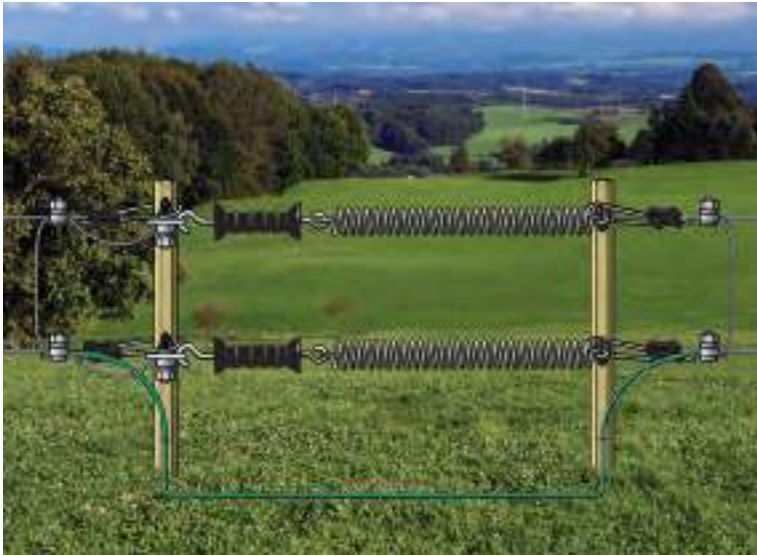

Consejos:

- **postes de tensado / esquina / puerta:**

Recomendamos los postes AKO Octo Wood con una garantía de 10 años. Dado que estos postes no están hechos de madera dura, los aisladores de tornillo se pueden insertar con relativa facilidad

- **postes de estiramiento:**

Recomendamos los postes AKO Octo Wood con una garantía de 10 años. Dado que estos postes no están hechos de madera dura, los aisladores de tornillo se pueden insertar con relativa facilidad. Distancia de estaca aprox. 4 m

- **material conductor:**

Elija el alambre de la cerca del paddock que tiene buena conductividad.

9 b) Zinc-plated paddock gate

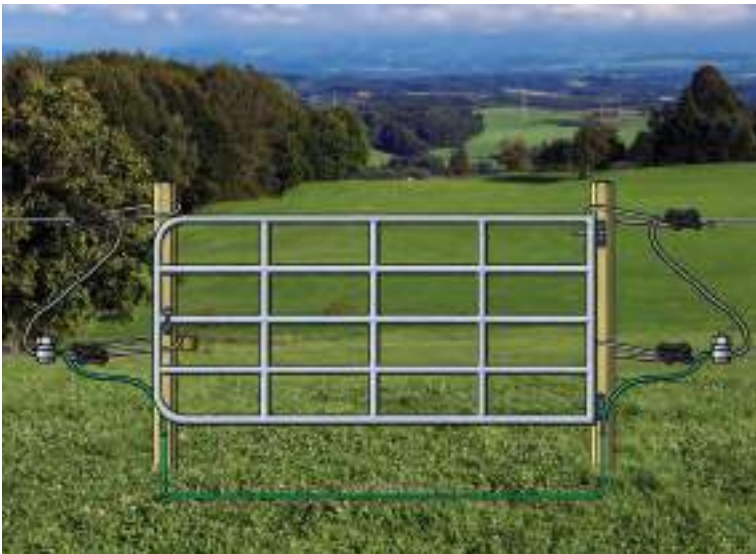

Sistema cercas fijas

Sistema de cercas eléctricas con T-Post y cinta

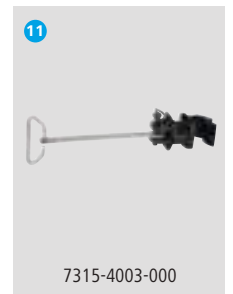
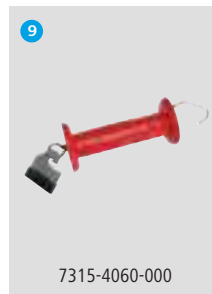
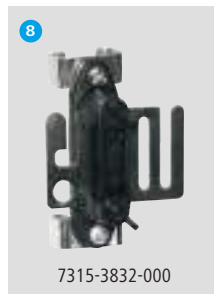
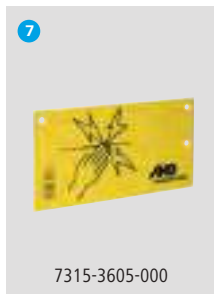
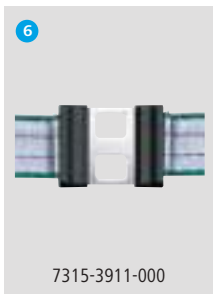
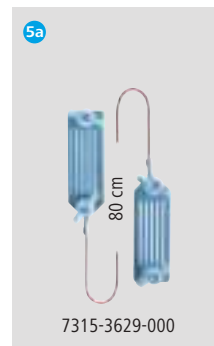

Sistema cercas fijas

Mango de puerta con conector de cinta

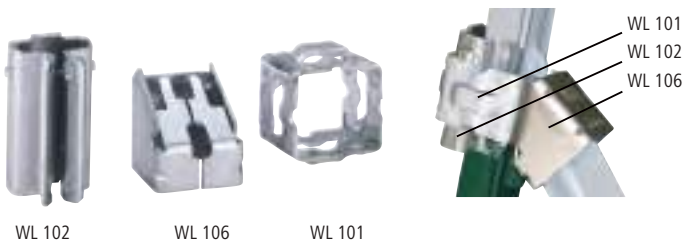
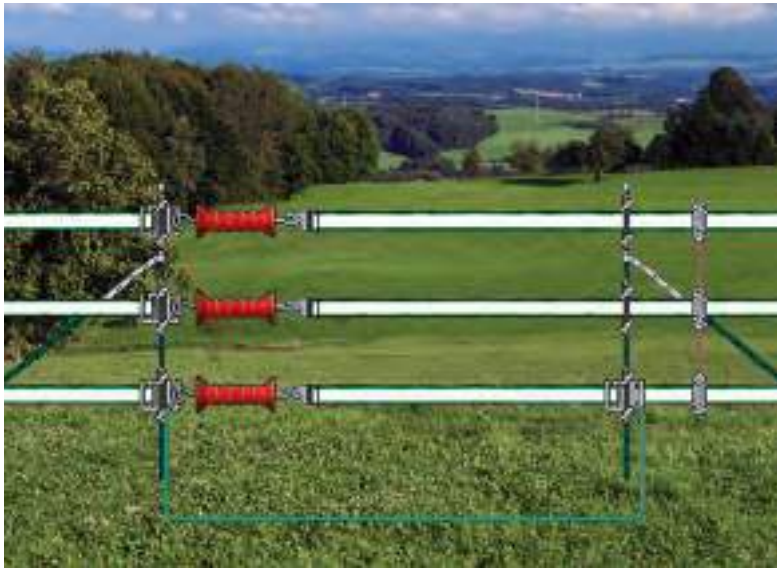

Núm. ref.	WL 102	WL 106	WL 101
7315-3827-000	2 x	2 x	2 x
7315-3826-000	3 x	4 x	3 x

Trucos:

Postes de tensión / esquina / de compuerta
 Recomendamos postes AKO T-hechos de alta calidad y carril robusto de acero y los aisladores de esquina a juego de la cinta de nuestra gama. El elemento Conjunto Valla Principiante no. 7315-3827-000 en combinación con T-pol colocado en diagonal es perfecto para el apoyo a un poste de la puerta. El elemento de la esquina conjunto de soluciones no. 7315-3826-000 con 2 T-postes colocados en diagonal desde el poste de la esquina es perfecto para soportar el poste de esquina. Vea la ilustración. Importante: Por favor, retire la placa de anclaje al terreno de los postes diagonales. Recomendamos el uso de aprox. 30 cm más largos postes T para el poste de la esquina.

Tramos de postes

Recomendamos AKO T-Postes hechos de gran calidad con un robusto carril de acero. Los aisladores se pueden fijar de parama segura a la altura deseada en el T-post. Espacio entre postes 4 m.

Material conductor

Elegir el material de cinta que mejor conductividad tenga. La resistencia debe ser de menos de 1 Ohm/metro. No anude! Utilice nuestros conectores especiales de cinta de acero inoxidable.

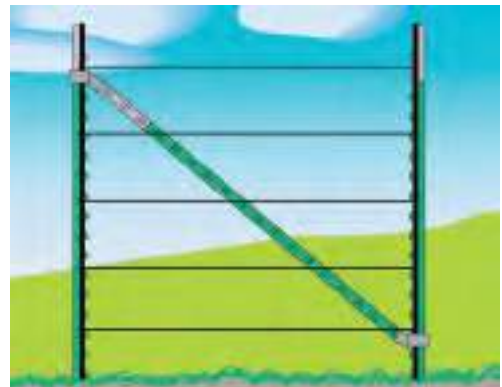

7315-3827-000

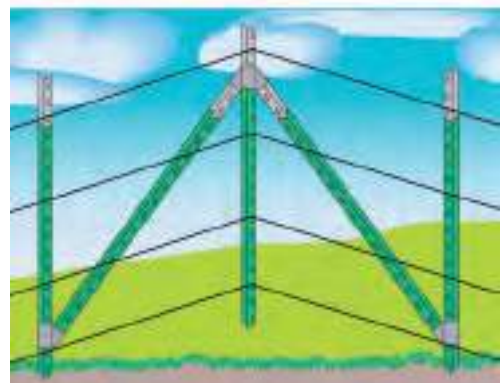

7315-3826-000

Sistema cercas fijas

El sistema de cerca eléctrica con cuerda y T-Post

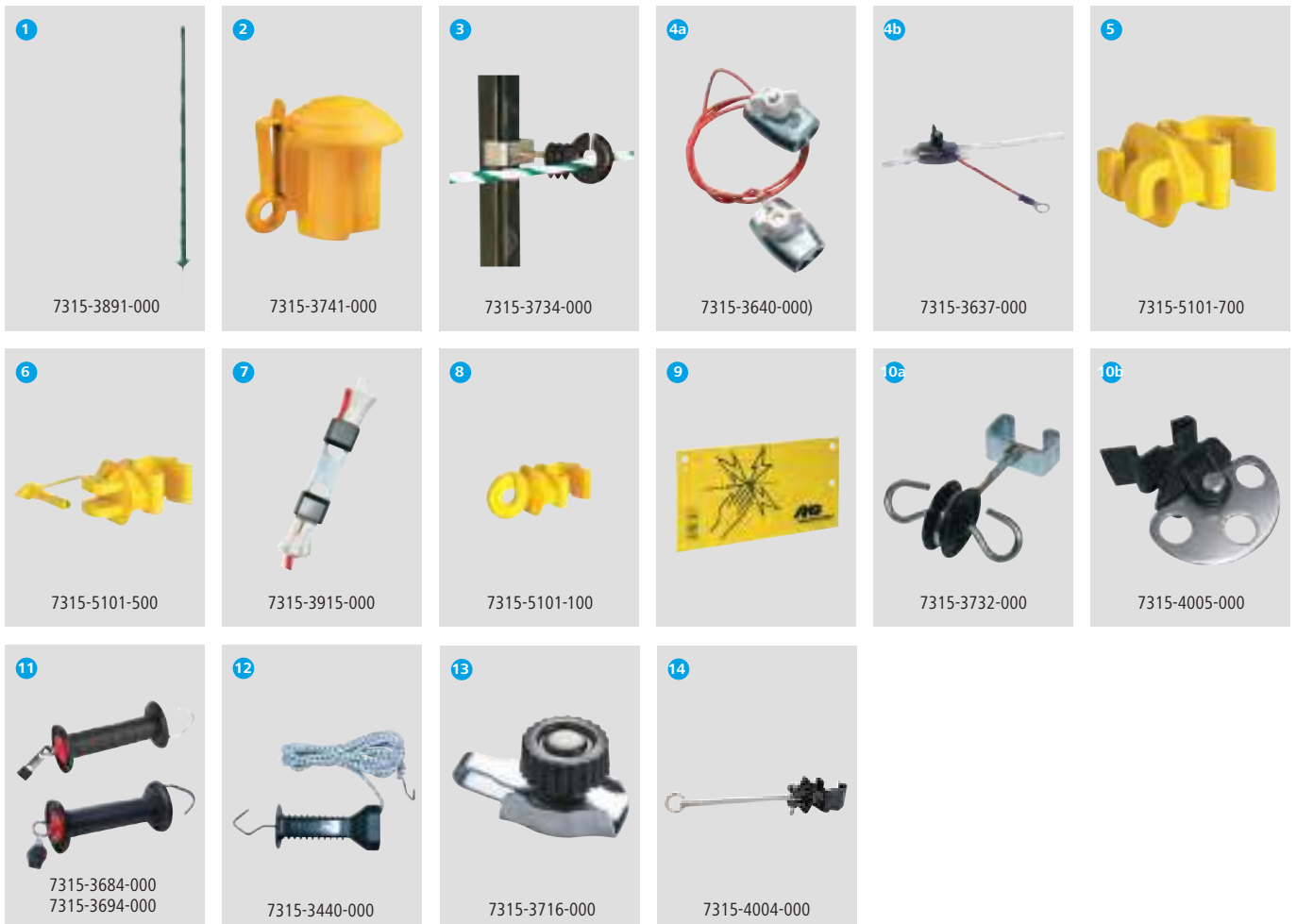
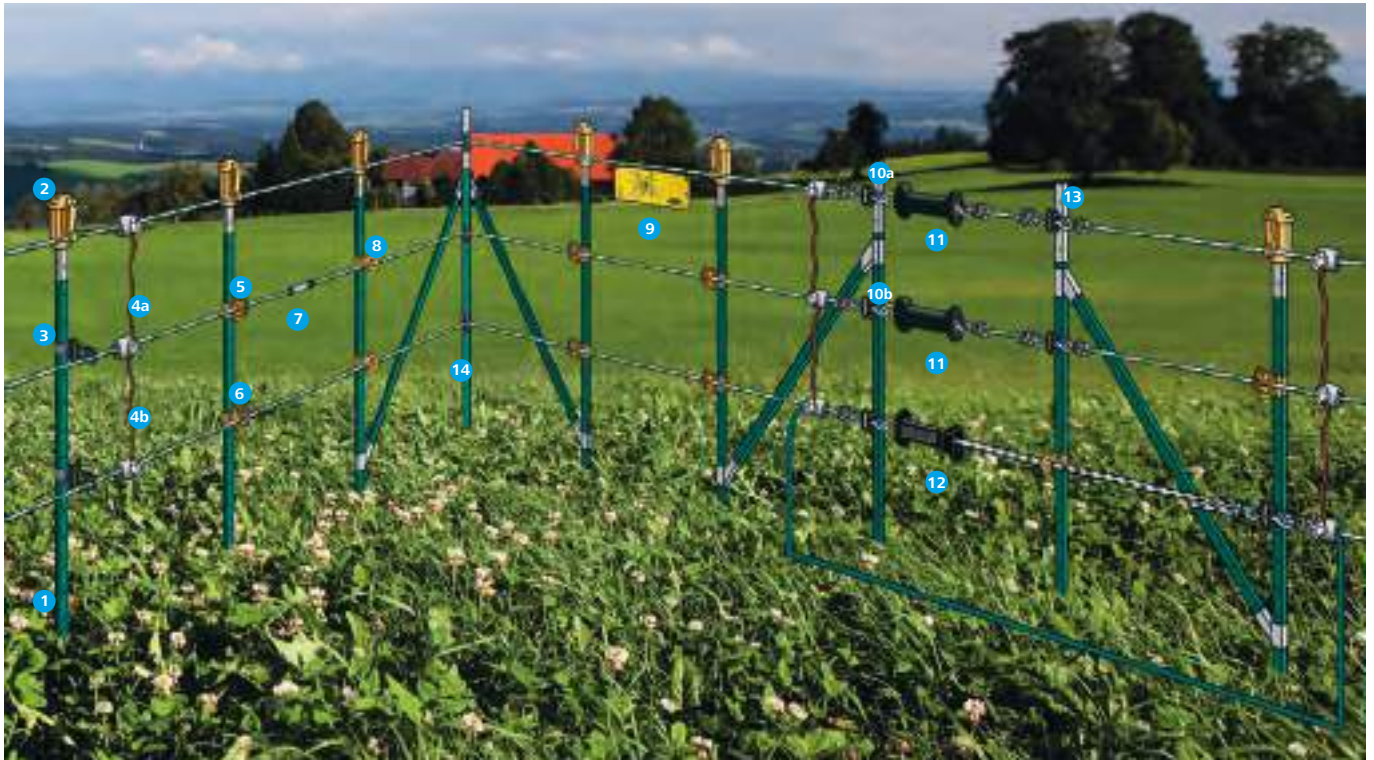

Sistema cercas fijas

Mango de puerta con conector de cuerda

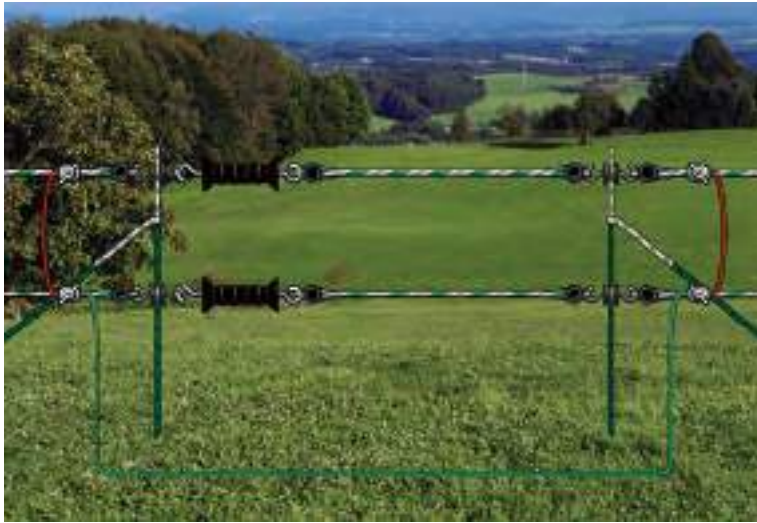

Trucos:

Postes de tensión / esquina / de compuerta
 Recomendamos postes AKO T- hechos de alta calidad y carril robusto de acero y los aisladores de esquina para cuerda de nuestra gama. El set de iniciación n°. 7315-3827-000 en combinación con un poste T-pole en diagonal es perfecto para soportar un el poste de puerta.
 Vea ilustración: importante por favor extraiga la placa de ancla de suelo del poste diagonal. Recomendamos usar poste -T aprox 30 cm más largos para los postes de las esquinas.

Tramos de postes

Recomendamos AKO T-Postes hechos de gran calidad con un robusto carril de acero. Los aisladores se pueden fijar de parama segura a la altura deseada en el T-post. Espacio entre postes 4 m.

Material conductor

Elegir el material de cinta que mejor conductividad tenga. La resistencia debe ser de menos de 1 Ohm/metro. ¡No anude! Utilice nuestros conectores especiales de cinta de acero inoxidable.

E-Line



7315-3827-000

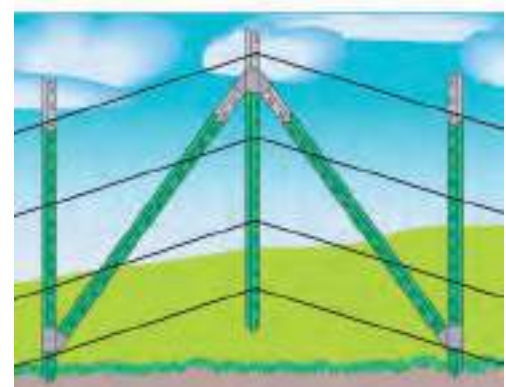

7315-3826-000



WL 102 WL 106 WL 101

Núm. ref.	WL 102	WL 106	WL 101
7315-3827-000	2 x	2 x	2 x
7315-3826-000	3 x	4 x	3 x

Redes de disuasión de animales silvestres

WildNet

¡La solución directa para mantener a raya a los animales salvajes!

- longitud 50 m
 - 3 hileras TriCOND, blancas / azules con 3 hilos TriCOND de 0,30 mm cada una proporcionan una conductividad óptima (hasta 10.000 m de longitud de valla)
 - 12 x postes de fibra de vidrio azul
 - poste 75 cm sobre el suelo
 - post 90 cm en total
 - distancia entre postes aprox. 4,5 m
 - puntales verticales azules, separados 60 cm
 - 3 hilos conductores: distancia inferior del suelo 22 cm, centro 41 cm, parte superior 63 cm
 - incl. accesorios: manguitos de unión, 3 anclajes de base con cordón de nylon negro para destensar, signo de reparación y letrero de precaución
 - la cinta de precaución azul de 40 mm está disponible como accesorio separado (250 m)
- CONSEJO: coloque la luz de señal en el extremo de su sistema de la cerca. Esto significa que usted puede saber de un vistazo si el voltaje de pastoreo mínimo de 2.500 V está fluyendo al final de su valla y por lo tanto a través de todo su sistema.

En zonas ventosas, recomendamos cortar la cinta de precaución en varias piezas - aprox. 50 - 100 cm - y asegure cada pieza en la parte superior de cada poste. El aleteo de la cinta en el viento le permite mantener los jabalíes más efectivamente a raya.



TriCOND = 5 x mayor conductividad que conductores de acero inoxidable

cada

3 x 0,30 mm

TriCOND

= Máx. 10.000 m

(Inox = 2.000 m)

0,18 / m * 0.18 Ω/m*

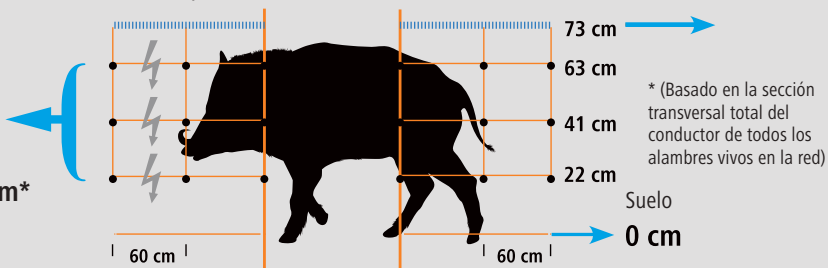

Núm. ref.	Descripción	Longitud
7315-2018-000	Redes de disuasión de animales silvestres	50 m
7315-2019-000	Cinta de precaución para WildNet (250 m de largo, azul)	250 m
7315-2020-000	Puesto de repuesto azul	90 cm

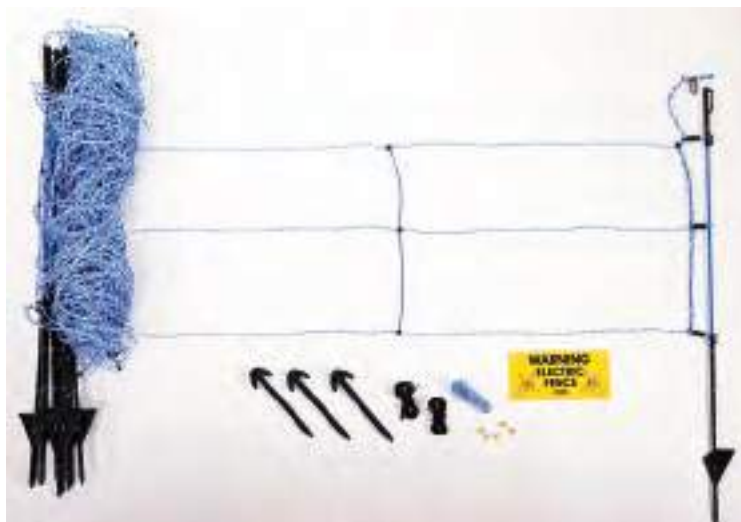

Disuasión de animales salvajes

Ventajas WildNet:

- más rápido para montar y desmontar que las cercas eléctricas convencionales
- distancia al suelo (mejor para segar y significativamente menos desviaciones, es decir, mayor potencia a la valla)
- las redes son fáciles de conectar entre sí. El conector está integrado en la red. No se requieren conectores
- más rápido para montar y desmontar que las cercas eléctricas convencionales
- distancia al suelo (mejor para segar y significativamente menos desviaciones, es decir, mayor potencia a la valla)
- se puede añadir una cinta de precaución de plástico azul de 40 mm (250 m, número de artículo 7315-2019-000) para mejorar la visibilidad
- las redes son fáciles de conectar entre sí. El conector está integrado en la red no se requieren conectores



Post de plástico Titan PLUS

- el refuerzo escalonado metálico proporciona una estabilidad extremadamente alta
- plástico altamente resistente a los impactos y de alto grado, prácticamente irrompible
- también adecuado para temperaturas bajo cero
- para todas las cintas, cuerdas, cables trenzados o sólidos
- alta estabilidad a través de puntales longitudinales adicionales

El refuerzo escalonado de metal proporciona una estabilidad extremadamente alta

¡Recomendado!

Para la mejor seguridad posible de su Cerca, recomendamos: Mobil Power AN 5500 Starter Set (Art.7315-3701-000).



Núm. ref.	Color	Altura total	Pincho	Ojales
7315-4048-000	Azul	108 cm	16 cm	5 x Cuerda + 3 x Cinta
7315-3878-000	Blanco	108 cm	16 cm	5 x Cuerda + 3 x Cinta
7315-3879-000	Blanco	155 cm	19 cm	7 x Cuerda + 5 x Cinta

Premium polywire Jabalí

Alambre especialmente desarrollado para disuadir animales salvajes - el color azul es especialmente fácil de ver para animales salvajes

- conductores gruesos de cobre estañado - los conductores de cobre significan que la conductividad es 40 veces mayor que la alcanzada por los materiales conductores tradicionales
- los conductores conectados continuamente en el exterior aseguran un contacto óptimo en el punto de contacto del animal
- alta resistencia a los rayos UV = 5 años de garantía para la estabilidad UV



Núm. ref.	Longitud	Color	Long. recomendada cerca	resistencia Ω/m	nº de conductores	cables de cobre enlatado	Resistencia rotura
7315-5105-300	400 m	Azul	30 m	0.06	6	6 x 0,25 mm	105 kg

Disuasorio de lobos

WolfNet

La nueva red de disuasión de lobo

El lobo está de vuelta y debes mantenerlo alejado de tu rebaño. La recién desarrollada AKO WolfNet, la red de protección electrizada contra los lobos, es una solución eficaz para la protección de los rebaños.

Los probados brazos verticales de la serie TitanNet proporcionan estabilidad incluso en terrenos ondulados y accidentados.

Una variante de red de salto-salto que es aumentada en 30 cm a través de una cinta de precaución integrada asegura un alto nivel de seguridad de pasto.

El cordón de tierra no electrificado evita que el lobo adopte una conducta natural para cavar.

Los postes probados de nuestra línea de ovejas Netting garantizar la configuración rápida y fácil.



A raíz de pruebas prácticas, la Oficina Federal de Medio Ambiente, Agricultura y Geología del Estado Libre de Sajonia recomienda redes electrificadas con una altura de 90 cm.



Disuasorio de lobos

Detalles del producto:

- ¡disponible en 2 alturas diferentes! 95 cm o 108 cm al borde superior del alambre + 30 cm adicionales de cinta de precaución que también se pueden integrar (no forma parte del volumen de suministro)
- 15 postes de plástico negro integrados con doble punta
- 6 x conducción de filas TriCOND de 3 x 0,30 mm ofrecen conductividad óptima
- el cordón de tierra no electrificado previene la excavación
- mejora de la base y adaptación óptima del terreno gracias a barras verticales estables cada 30 cm
- espaciamiento extra grande al suelo (primeros soportes de conducción a partir de los 18 cm de altura)



Cinta de precaución: Disuasión óptica temprana para los lobos como una medida de protección adicional para sus ovejas!

7315-2019-000



Cabeza de aislador de repuesto



Tapón del suelo de repuesto

Núm. ref.	Descripción
7315-5085-900	Altura de la red: 95 cm (125 cm Con cinta de precaución)
7315-5086-000	Altura de la red: 108 cm (138 cm Con cinta de precaución)
7315-2019-000	Cinta de precaución para WildNet (250 m largo, azul)
7315-5086-100	Recambio red disuasoria de lobos 95 cm negro, doble punta
7315-5086-200	Recambio red disuasoria de lobos 95 + 30 cm negro, doble punta
7315-5086-300	Recambio red disuasoria de lobos 108 + 30 cm negro, doble punta
7315-2030-000	Aislante de repuesto
7315-2031-000	Tapón de repuesto



Cerca permanente

Poste conductor

- para la conducción en postes hasta \varnothing 100 mm • peso aprox. 12 kg

Núm. ref.

7315-3550-000



Taladro

- la ayuda ideal para la construcción de la cerca
- la perforación sin fatiga antes de la colocación de los postes

Núm. ref.

\varnothing

7315-3554-000 70 mm

7315-3555-000 90 mm



Premium pinzas de granja

- calidad y fiabilidad superlativas • cortadores de alambre especiales - ideales para alambre de cierre fijo AKO 2.0 y 2.5 mm • con mordazas de agarre paralelas • fabricados en la UE

Núm. ref.

Descripción

7315-3945-000 Premium pinzas de granja

7315-2070-000 Standard pinzas de granja



7315-2070-000

7315-3945-000



Tensionador de línea

- aprieta / suelta rápidamente cables, cuerdas, cables de poliéster sin cortarlos en dos

Núm. ref.

Descripción

7315-3569-000 Tensionador de línea

7315-3570-000 Tensionador de línea

7315-3572-000 Brazo tensionador



Cerca permanente

Filtro de alambre permanente

- aprieta / suelta rápidamente cables, cuerdas, cables de poliéster sin cortarlos en dos
- con cliplock
- sin palanca



7315-3757-000



7315-3769-000



7315-3568-000



7315-3768-000

Núm. ref.	Descripción
7315-3568-000	Tensor de alambre engranado
7315-3768-000	Tensor de alambre engranado con aislador integrado
7315-3757-000	Tensor de alambre engranado con aislador integrado y cable de alambre
7315-3769-000	Palanca de sujeción para tensor de alambre engranado

Conector de alambre galvanizado

- para la conexión segura y vertical de la serie de alambres de guía fija y/o del cable subterráneo con el alambre de la cerca

Núm. ref.
7315-3726-000
7315-3727-000



Muelle de ecualización de temperatura

- modelo robusto para alambre de acero de 2,5 mm
- alivia la tensión en los postes de alambre y esquinas
- equilibra las variaciones de temperatura y flexibiliza la valla



7315-5104-700

7315-3660-000

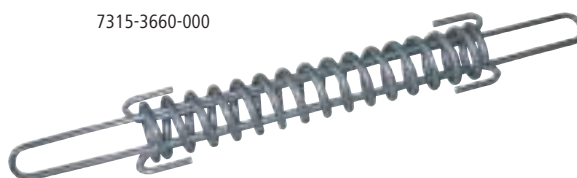

Núm. ref.	Longitud	Ø del muelle	Material
7315-3659-000	435 mm	43 mm	galvanizado
7315-3660-000	435 mm	43 mm	acero inoxidable
7315-3441-000	200 mm	25 mm	acero inoxidable
7315-5104-700	500 mm	-	Manguera de protección para resortes de compensación de temperatura

Cerca permanente

Tensores

Un producto que conecta, aprieta, adhiere y aísla - cuatro funciones en una.
Este tensor se instala 4 veces más rápido que los componentes convencionales de la valla

- fácil de usar: doblar y girar los extremos del alambre (los cortes y las rozaduras en las manos son una cosa del pasado)
- ideal para todas las fachadas
- aprieta y vuelve a apretar
- componentes resistentes a la corrosión para el aislamiento y más vida útil
- ajusta todos los calibreadores de alambre de 2,00 mm a 3,15 mm
- carga de trabajo 200 kg
- nuevo mandril de pinza con ajuste de fuerza de tracción (para extracción de postes)



Núm. ref.	Descripción
7315-3657-000	Tensor
7315-3658-000	Herramienta de tensión

Conector de alambre Gripple

- el sistema Gripple repara cercas 6 veces más rápido que los conectores convencionales

Núm. ref.	Ø para alambre	Carga de operación
7315-3663-000	1,00 - 2,00 mm	220 kg
7315-3661-000	2,00 - 3,25 mm	400 kg
7315-3662-000	2,00 - 3,25 mm	400 kg
7315-3658-000	Herramienta de tensión	



Accesorios bomba de vacío

Variador de frecuencia

VoD: un ahorro genial y sencillo respetando el medio ambiente

Reduzca los costos operativos diarios con inteligencia: el VoD permite ahorrar hasta el 80% de la energía.

Produce un vacío estable para una mayor sanidad de la ubre.

Con su control inteligente el VoD hará producir tanto vacío como sea necesario para regular el nivel de vacío ideal. De esta forma solo paga por el vacío que realmente necesita para ordeñar. Simplemente genial usando este variador de frecuencia del motor de la bomba de vacío. Sensa el nivel de vacío y regula las revoluciones de la bomba de vacío. Y además, con el beneficio asociado de estar produciendo una menor carga sonora.

Núm. ref.	Descripción
7506-5900-000/ 010/ 020/ 030/ 040/ 050/ 060	Control electrónico regulación de vacío 400V

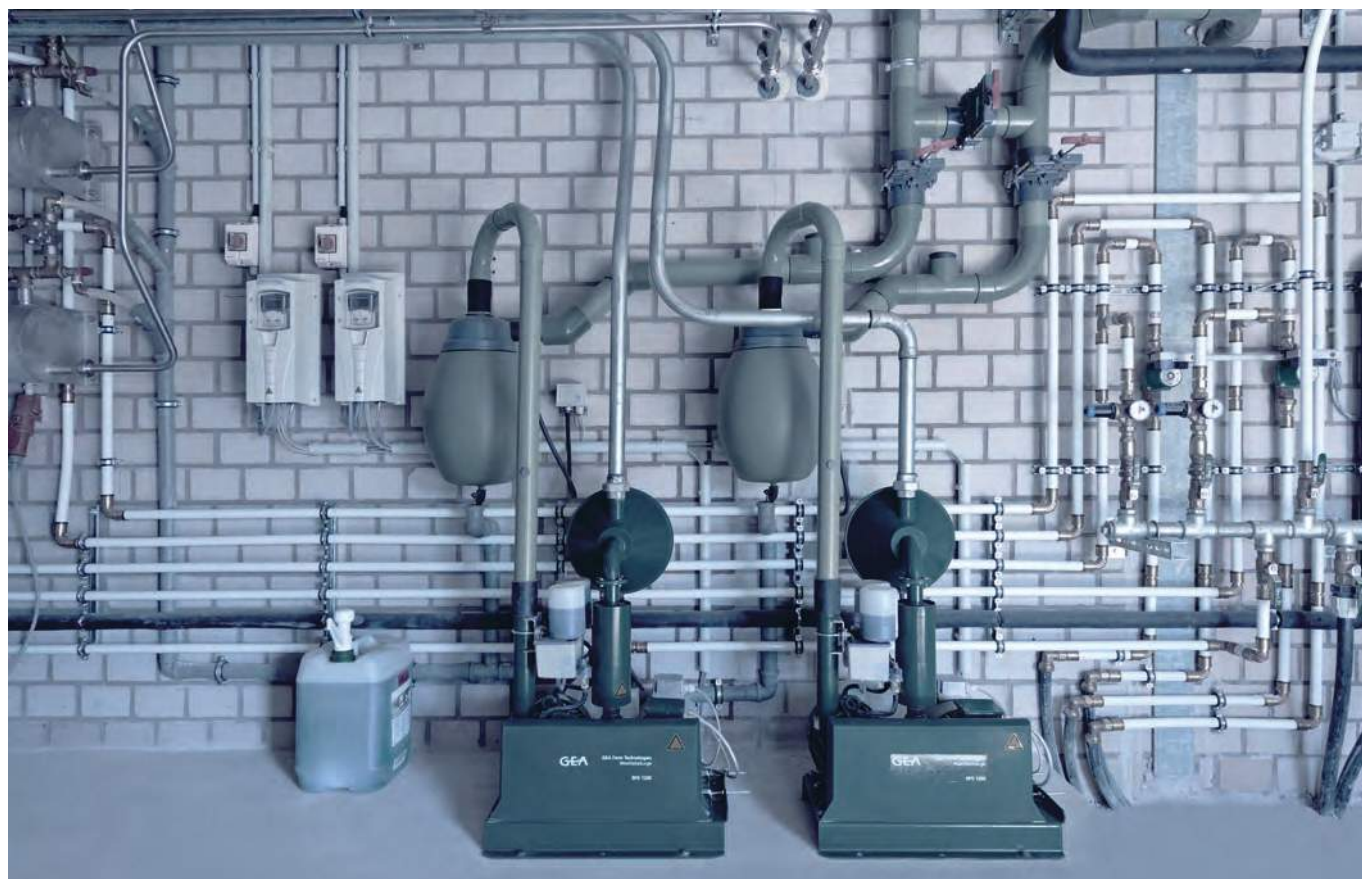

Ordeño móvil

Carro de ordeño móvil Mobimelk

Carro de ordeño móvil con ruedas.

- bombas de vacío: con capacidad de 190l/min seco, 200l/min a 50kPa aceite, 400l/min a 50kPa aceite especialmente recomendado para lugares de altitud. La bomba de vacío para 2 unidades está disponible en acero galvanizado en caliente, permite una mejor optimización de la aspiración de la leche.
- motor eléctrico 1hp/0.75kW.
- cubos de aluminio o acero inoxidable.



MobiMelk cabras con accesorios



MobiMelk con accesorios 2 unidades

MobiMelk 1 unidad	Cubo de aluminio	Cubo acero inox.
190 l	7015-2900-120	7015-2900-170
200 l	7015-2900-130	7015-2900-180

Accesorios MobiMelk 1 unidad, vacas

7015-9903-240	Incluye colector Classic 300+pulsador constant+pezonera caucho 7021-2725-240 monoblock+ goma leche caucho
7015-9903-250	Incluye colector Classic 300+pulsador constant+pezonera caucho 7022-2725-150 multipieza+ goma leche caucho
7015-9903-330	Incluye colector Classic 300+pulsador constant+pezonera caucho 7021-2725-350 multipieza+ goma leche caucho
7015-9903-340	Incluye colector Classic 300+pulsador constant+pezonera caucho 7021-2725-220 multipieza+ goma leche caucho

MobiMelk 2 unidades	Cubo de aluminio	Cubo acero inox.
190 l	7015-2900-140	7015-2900-190
200 l	7015-2900-150	7015-2900-200
400 l	7015-2900-160	7015-2900-210

Accesorios MobiMelk 2 unidades, vacas

7015-9903-260	Incluye colector Classic 300+pulsador constant+pezonera caucho 7022-2725-150 multipieza+ goma leche caucho
7015-9903-270	Incluye colector Classic 300+pulsador constant+pezonera caucho 7021-2725-240 monoblock+ goma leche caucho
7015-9903-350	Incluye colector Classic 300+pulsador constant+pezonera caucho 7021-2725-350 multipieza+ goma leche caucho
7015-9903-360	Incluye colector Classic 300+pulsador constant+pezonera caucho 7021-2725-220 multipieza+ goma leche caucho

Accesorios MobiMelk 1 unidad, cabras

7015-9903-300	Incluye juego ordeño TopFlow Z línea alta y pulsador constant completo
---------------	--

Accesorios MobiMelk 1 unidad, ovejas

7036-2600-280	Incluye juego ordeño TopFlow S línea alta y pulsador constant completo
7015-9903-290	Incluye juego ordeño TopFlow ZS línea alta y pulsador constant completo

Amamantadoras para terneros DairyFeed J

Para un desarrollo sano de la nueva generación

Tan pronto como un ternero ingresa al puesto de bebida en busca de la porción que le corresponde, se prepara rápidamente la cantidad exacta, de forma higiénica y confiable: en forma individualizada, según la edad – también utilizando leche fresca.

Para ofrecer a sus terneros la base ideal para un crecimiento saludable, la amamantadora se encarga automáticamente de la preparación y el suministro de la bebida. La nueva generación de amamantadoras sigue avanzando sobre las funciones tradicionales y ofrece la nueva versión + con funcionalidades adicionales y mejoradas.



Sus ventajas de un vistazo:

- Mezcla exacta y preparación rápida de la bebida, de forma individual para cada animal.
- Temperatura exacta de la bebida gracias a la regulación del calentamiento IQ
- Dosificador de precisión para polvos o aditivos líquidos (exactitud al gramo, para dosificar medicamentos, suplementos dietéticos, etc.)
- Limpieza automática y simple gracias a los diferentes sistemas de lavado
- De fácil uso con el terminal de mano o PC
- Integración a DMS 21 con el módulo DP Calf Feeder



Todo a la vista

En la crianza de terneros la supervisión de los animales está muy ligada a la gestión del rebaño. Los módulos DP Calf Feeder para DairyPlan permiten integrar todas las amamantadoras DairyFeed J Stand Alone al sistema DMS 21.

Un vistazo a su interior:

- 1 La válvula de agua se abre para abastecer al calentador especial
- 2 Porciones de agua (0,25 l) calentadas al punto justo se vierten en el mezclador
- 3 Paralelamente a la dosificación de agua se va agregando leche en polvo
- 4 Del recipiente de almacenamiento al mezclador
- 5 Toma de la bebida a través de la tetina sin tiempos de espera.

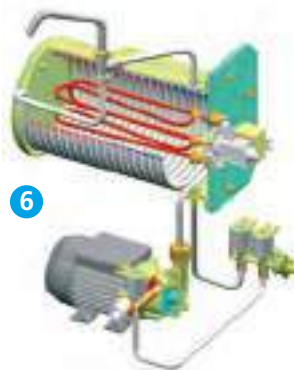

6

Adicionales para las amamantadoras combinadas:

- 6 Calentamiento rápido y adecuado de leche con un intercambiador.



Accesorios cría terneros

Carro móvil dosificador de bebida para terneros Milkbuggy

Milkbuggy es la solución para mezclar y calentar leche a temperatura óptima de alimentación, transportarla y distribuirla en porciones adecuadas a lugares de difícil acceso, gracias a su diseño especial, que facilita el movimiento.

Robusto y ágil Milkbuggy transporta leche fresca o leche en polvo lista para su consumo a los terneros sin requerir esfuerzo físico del operario. Resulta ideal en combinación con UV Pure para aprovechar la leche no destinada a consumo humano.

Opciones con pasteurizador a consultar.

Núm. ref.	Descripción
7163-5130-140/ 170/ 180/ 190/ 200	MilkBuggy MMT2
7163-5130-220/ 230/ 240/ 250	MilkBuggy MMK2



Accesorios cría terneros

Amamantadoras DairyFeed



Amamantadora con leche fresca	<input type="radio"/>		<input type="radio"/>
Amamantadora con leche en polvo	<input type="radio"/>	<input type="radio"/>	<input type="radio"/>
Amamantadora combinada	<input type="radio"/>	<input type="radio"/>	<input type="radio"/>
Capacidad del recipiente para polvo	ca. 35 kg	ca. 35 kg	ca. 35 kg
Recipiente de acero inoxidable (opcional)		ca. 50 kg	ca. 50 kg
Limpieza por intercambio de calor completamente automatizada, con bombas dosificadoras de detergente (opcional)	<input type="radio"/>	<input type="radio"/>	<input type="radio"/>
Balanza de calibración automática (opcional)			
Cría de terneros con	máx. 50 animales con 2 sitios de amamantamiento	máx. 60 animales con 2 sitios de amamantamiento	máx. 60 animales con 2 sitios de amamantamiento
Módulo Quattro con 4 sitios de bebida (opcional)		máx. 120 animales con 4 sitios de bebida	máx. 120 animales con 4 sitios de bebida
Potencia térmica/vol.intercambiador	2,5 kW / 250 ml	3,2 kW / 500 ml 5,0 kW / 500 ml	3,2 kW / 500 ml 5,0 kW / 500 ml
Preparación de la bebida	1,5 l/min	2,5 l/min	2,5 l/min
Volumen de la porción	250 ml	250 bis 500 ml	250 bis 500 ml
Bomba de leche de acero inoxidable	120 W	120 W	250 W

Accesorios cría terneros

DairyFeed J-C400+

Núm. ref.	Descripción	Apto para	Potencia térmica en kW
7163-5091-680	TAK5-CH2-25 230V	Leche fresca y en polvo	2,5
7163-5091-690	TAK5-CH2-25 400V	Leche fresca y en polvo	2,5
7163-5091-780	TAP5-CH2-25 230V	Leche en polvo	2,5
7163-5091-790	TAP5-CH2-25 400V	Leche en polvo	2,5

DairyFeed J-C400 Smart

Núm. ref.	Descripción	Apto para	Potencia térmica en kW
7163-5092-100	TAK5-CS1-25-230V	Leche fresca y en polvo	2,5
7163-5092-110	TAK5-CS1-25-400V	Leche fresca y en polvo	2,5
7163-5092-200	TAP5-CS1-25-230V	Leche en polvo	2,5
7163-5092-210	TAP5-CS1-25-400V	Leche en polvo	2,5

DairyFeed J-V600+

Núm. ref.	Descripción	Apto para	Potencia térmica en kW
7163-5091-740	TAK5-VH2-32-P3 230V	Leche fresca y en polvo	3,2
7163-5091-760	TAK5-VH2-50-P3 400V	Leche fresca y en polvo	5
7163-5091-830	TAP5-VH2-32-F3-230V	Leche en polvo	3,2
7163-5091-840	TAP5-VH2-50-F3 400V	Leche en polvo	5
7163-5092-010	TAK5-VH2-28-P3 240V NA	Leche fresca y en polvo	2,8
7163-5092-020	TAP5-VH2-28-F3 240V NA	Leche en polvo	2,8
7163-5092-030	TAK5-VH2-55-P3 240V NA VA	Leche fresca y en polvo	5,5
7163-5092-040	TAP5-VH2-55-F3 240V NA VA	Leche en polvo	5,5
7163-5092-050	TAK5-VH2-28-P3 240V NA + access	Leche fresca y en polvo	2,8
7163-5092-060	TAP5-VH2-28-F3 240V NA + access	Leche en polvo	2,8
7163-5092-070	TAK5-VH2-55-P3 240V; NA + access	Leche fresca y en polvo	5,5
7163-5092-080	TAP5-VH2-55-F3 240V; NA + access	Leche en polvo	5,5

DairyFeed J-V640 Smart

Núm. ref.	Descripción	Apto para	Potencia térmica en kW
7163-5092-120	TAK5-VS1-28-240V NA	Leche fresca y en polvo	2,8
7163-5092-130	TAK5-VS1-30-200V 50Hz	Leche fresca y en polvo	3
7163-5092-160	TAK5-VS1-32-230V	Leche fresca y en polvo	3,2
7163-5092-180	TAK5-VS1-50-400V	Leche fresca y en polvo	5
7163-5092-190	TAK5-VS1-55-240V NA VA	Leche fresca y en polvo	5,5

Accesorios cría terneros

Amamantadoras para corderos y cabritos

Núm. ref.	Descripción	Sitios de bebida, máximo	Potencia térmica en kW	Cant. máxima de animales
7163-5092-220	DairyFeed J-E130	6	2,8	180
7163-5092-230	DairyFeed J-E130	6	3,2	180
7163-5092-240	DairyFeed J-E150	8	5	240

Purificador de leche UVPure

UVPure es un sistema único en el mercado que purifica la leche destinada a la recría gracias a su sistema de higienización por rayos ultravioletas que mantiene la calidad nutritiva de la leche: elimina el 99% de los patógenos sin afectar el valor nutritivo de la misma (no altera el nivel de proteínas, vitaminas e inmunoglobulinas). Leche o colostro contaminados con gérmenes se convierten en un excelente sustrato nutritivo que fortalece los mecanismos de defensa a largo plazo de los terneros. Innovador sistema superior a los procesos de pasteurización, UVPure es una alternativa económica para reemplazar a los sustitutos lácteos.

Esta leche pura y rica en nutrientes puede ser entregada por medio del carro móvil Milk Buggy o a través de la amamantadora DairyFeed J. Módulo lámpara UV, con gabinete de acero y recipiente de leche de acero inoxidable.



Amamantadoras para corderos y cabritos

La alimentación óptima favorece la salud de los animales jóvenes

Los animales jóvenes necesitan una buena alimentación para crecer sanos. Uno de los factores más importantes es proveerles alimento de calidad que esté de acuerdo con sus requerimientos. En especial, cuando hay muchas pariciones, es importante poder confiar en que cada uno de los animales reciba lo que necesite.

Buenas razones para alimentar con amamantadoras de corderos y cabritos

Con la alimentación automatizada, el alimento se dosifica con exactitud y según los requerimientos de los animales. Además mantiene la temperatura tal como los animales la prefieren. Así, los corderos y cabritos reciben atención de primera calidad a toda hora sin que usted tenga que estar ocupándose de ellos. Las amamantadoras son fáciles de instalar, de operar y lavar.



Fácil de preparar
El mezclador intensivo disuelve el sustituto lacteo en agua sin usar leche.

Siempre a la vista
La tolva para polvo es transparente y permite ver su interior.

Operación intuitiva
El panel de operación con sensor de Tª

Forma ergonómica
Fácil de reubicar

Fácil de vaciar
El mezclador se vacía si con un dispositivo de vuelco.

Sitios de bebida
Pueden adquirirse entre 6 – 8 sitios de bebida para 20 – 30 animales cada uno.





Para almacenar ganancias y congelar los costes energéticos

Sistemas de refrigeración inteligentes de GEA

Deje salir las ganancias a borbotones, congele los costes energéticos

Usted y sus animales producen la valiosa leche cada día. Cuanto mayor sea la cantidad y mejor su calidad, más alto será finalmente el valor equivalente. Es el momento de proteger su valioso producto de la mejor forma posible, pero al mismo tiempo producirlo con el mínimo coste por litro. GEA, su socio para Total-Solutions, le muestra la forma en que puede perfeccionar la refrigeración de la leche y actuar de forma permanentemente rentable gracias a la congelación de los costes energéticos: obtenga no solo unos máximos ingresos por la leche... ¡aumente también los ganancias gracias a una refrigeración al mínimo coste!

En primera línea mundial

GEA está a la cabeza en refrigeración eficiente: como se observa en la cuota de mercado, la alta calidad de los tanques de refrigeración de leche GEA es apreciada en todo el mundo. GEA realiza suministros a nivel global a productores de leche a través de sus centros de producción en Estados Unidos, Brasil, Dinamarca, Francia y la India.

Estrategias de refrigeración inteligentes, configuración personalizada

GEA, su socio Total Solutions, pone a su disposición estrategias de refrigeración perfectas y sostenibles. Asegure la máxima calidad de la leche minimizando a su vez el gasto energético y los costes de explotación permanentes. Aproveche asimismo la completa selección de variantes y volúmenes de tanque. En combinación con los potentes grupos frigoríficos, es posible armonizar con su modo de producción la cadena de refrigeración desde el puesto de ordeño hasta el tanque. Si se desea, unas instalaciones de recuperación de calor convierten su centro de refrigeración en una pequeña central energética: produzca de paso el calor para el circuito de agua caliente o para el sistema de calefacción... ¡totalmente gratis!

TCool - la serie de tanques de leche

Un balance energético innovador para unos ganancias siempre impecables

TCool ofrece un volumen de tanque perfecto para las explotaciones familiares o de gran tamaño, así como para la actividad secundaria. La serie de tanques de refrigeración de leche clásicos ofrece una gama sin fisuras que va de los 1010 a los 33 500 litros.



Características

- Desde el momento del ordeño hasta la llegada del vehículo con el depósito de leche, el control Expert inteligente supervisa de forma minuciosa la totalidad de los parámetros de TCool.
- Tecnología de limpieza patentada AED garantiza una higiene sistemática.
- Grupos frigoríficos de capacidad maximizada y el eficaz aislamiento del depósito.



Conexión personalizada e higiene segura:

La tecnología de válvulas patentada separa el agua y la leche de forma totalmente fiable. Equipamiento opcional con salida autolimpiante.



Limpieza concentrada de precisión milimétrica:

Las bombas de dosificación miden los productos de limpieza ácidos y alcalinos de forma autónoma y siempre económica. Como opción se puede utilizar una tercera bomba de dosificación para la desinfección.



Aquí, todo gira en torno a la máxima calidad de la leche:

El agitador mueve la leche con cuidado y delicadeza, y las cabezas rociadoras ponen el turbo para una limpieza impecable. En función del volumen del tanque se utiliza un agitador de una o tres palas.



Leche fresca envasada con especial eficiencia energética:

El aislamiento libre de CFC con densidad especialmente elevada mantiene la temperatura ideal durante períodos prolongados y reduce el consumo de corriente al mínimo.



Sistemas de refrigeración inteligentes de GEA



Autorización oficial:
la sonda de nivel digital patentada registra automáticamente la cantidad de leche. El procedimiento de medición está reconocido por numerosos organismos oficiales de homologación de medidas.

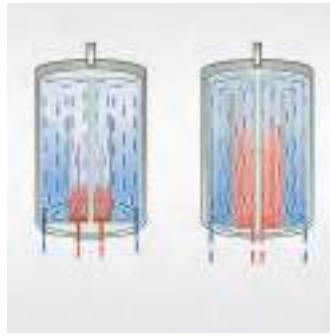

Diseño innovador para un rendimiento efectivo:
los evaporadores STI y STIL refrigeran la leche con la mayor rapidez y el mínimo uso de energía.



Ideas inteligentes con sentido del ahorro:
Expert refrigera, agita, limpia y supervisa, para garantizar todas las funciones con el mínimo consumo energético.



Una guía de usuario intuitiva facilita el control de los programas:
¡Los programas de limpieza se pueden parametrizar individualmente conforme a las prescripciones legales! El control especial para robots permite el inicio automático de la refrigeración de la leche tras la limpieza del tanque.



«Expertise» es la opción que completa el servicio del sistema de refrigeración:
el software inteligente registra y guarda hasta 2 meses datos importantes, por ejemplo:

- perfil de temperatura
- procesos de la leche y de limpieza
- cumplimiento de las prestaciones mediante códigos de error
- potencia frigorífica



Pensado para el ahorro energético:
el compresor Scroll y los ventiladores de alta eficiencia se pueden ajustar a las cantidades de leche previstas. En total hay disponibles 25 grupos frigoríficos con una potencia frigorífica de entre 3,82 y 30,7 kW/h para una capacidad de refrigeración de 110-945 l/h.

Hay disponible un volumen de tanque de entre 1010 y 33 500 litros en 23 variantes (altura x anchura)				
Ø 1260	Ø 1510	Ø 1785	Ø 2250	Ø 3000
1010 litros 1741 x 1829	2500 litros 2020 x 2406	5000 litros 2299 x 3086	10000 litros 2805 x 3905	25000 litros 3585 x 5130
1500 litros 1733 x 2339	3100 litros 2025 x 2798	6000 litros 2302 x 3570	12000 litros 2810 x 4500	30000 litros 3610 x 5980
2110 litros 1736 x 3070	3600 litros 2030 x 3104	7000 litros 2333 x 4058	15000 litros 2815 x 5385	33500 litros 3625 x 6580
	4200 litros 2050 x 3507	8000 litros 2343 x 4534	19000 litros 2880 x 5975	
	5200 litros 2060 x 4147	9000 litros 2359 x 5012	25000 litros 2921 x 8362	
	6200 litros 2080 x 4821	10000 litros 2370 x 5518		



Sistemas de refrigeración inteligentes de GEA

VCool - hasta lo más alto en rentabilidad

Refrigeración vertical: pleno rendimiento contra viento y mal tiempo

VCool protege hasta 40 000 litros de leche en tanques exteriores resistentes a la intemperie. Máxima capacidad con la mínima necesidad de superficie de apoyo.



Características

- depósito de orientación vertical con un robusto revestimiento de acero inoxidable de doble pared.
- freno climático y protección contra la intemperie
- núcleo aislado de alta calidad del tanque, que garantiza la temperatura de almacenamiento ideal durante períodos prolongado
- el acreditado control Expert supervisa todos los procesos desde la refrigeración hasta la agitación, y pone en marcha el sistema de limpieza integrado para un alto estándar de higiene con un mínimo consumo de agua
- VCool es la solución ideal para las explotaciones familiares o de gran tamaño con rebaños de tamaño mediano a grande
- permite nuevas perspectivas en la planificación de edificios



Sistemas de refrigeración inteligentes de GEA

A la justa medida de sus necesidades:
VCool está disponible en dos versiones (con uno o dos evaporadores, a elegir) y nueve tamaños:

a = diámetro exterior
b = altura
c = altura con línea de purga de aire
d = peso sin alcoba



Capacidad	a	b	c	d
10 000 l	3000 mm	2600 mm	2830 mm	1185 kg
12 000 l	3000 mm	2900 mm	3130 mm	1333 kg
15 000 l	3000 mm	3450 mm	3680 mm	1500 kg
18 000 l	3000 mm	3900 mm	4130 mm	1650 kg
20 000 l	3000 mm	4260 mm	4490 mm	1770 kg
25 000 l	3000 mm	5072 mm	5302 mm	2025 kg
30 000 l	3000 mm	5900 mm	6130 mm	2320 kg
35 000 l	3000 mm	6700 mm	6930 mm	2610 kg
40 000 l	3000 mm	7600 mm	7830 mm	2974 kg

PCool – cuba refrigeradora de leche

Gran eficiencia con la que puede contar cualquier tamaño de producción



Características

- las cubas refrigeradoras de leche PCool de GEA constituyen una solución ideal para la pequeña producción lechera y en lugares en los que se almacena leche
- máxima eficiencia con una higiene extraordinaria para volúmenes de entre 320 y 1950 litros
- el evaporador STI proporciona una potencia frigorífica ideal, un agitador programable mantiene la leche en suave movimiento
- la cuba está fabricada en acero fino de alta calidad y evita pérdidas de temperatura gracias a su valioso aislamiento de poliuretano libre de CFC
- el acreditado control A4 mantiene todos los procesos a la vista



Control eléctrico A4

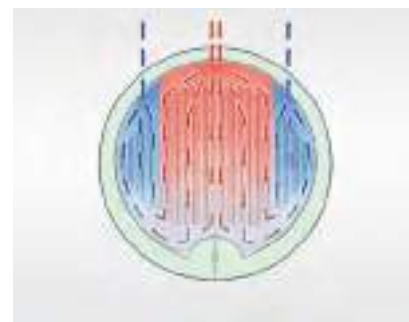

Evaporador STI

Sistemas de refrigeración inteligentes de GEA

XeCool

Refrigeración de grandes cantidades de leche con un máximo rendimiento

VCool protege hasta 40 000 litros de leche en tanques exteriores resistentes a la intemperie.

Máxima capacidad con la mínima necesidad de superficie de apoyo.



Características

- XeCool enfría 1500-12 000 l/h de leche de 37°C a 4°C con la mayor rapidez
- sistema de refrigeración rápida y compacto para grandes cantidades de leche
- eficiencia acreditada (certificado oficial EUROVENT) que ofrece una máxima rentabilidad: con el refrigerante R410A y un potentísimo condensador Micro Channel
- XeCool ofrece una mejora de la eficiencia energética de entre un 15% y un 20% a los sistemas convencionales
- adicionalmente través de la conexión de un nivel de pre-enfriado ahorrará en total más del 50% de energía en la refrigeración
- sistema de recuperación de calor incluida en el suministro. Permite utilizar la energía de condensación para agua caliente o la calefacción (depósito de almacenamiento de agua caliente opcional)
- ampliable con hasta tres unidades de refrigeración, que se pueden controlar en conjunto a través de un secuenciador
- XeCool desarrollado para grandes rebaños, tiempos de ordeño largos y un máximo rendimiento en horas.



Tanque de almacenamiento intermedio GEA

Parada intermedia controlada para una producción sin interrupciones.



Características

- en el uso de sistemas de ordeño automáticos permite salvar el período comprendido entre el vaciado del tanque de refrigeración de leche hasta el final del intervalo de limpieza
- GEA ofrece la solución ideal, ya que en lugar de bloquear el acceso el robot de ordeño, dejará almacenada la leche durante breves momentos
- una vez finalizados todos los procesos, el control vuelve a conducir libremente la leche al tanque de refrigeración de leche de forma automática
- con el depósito de almacenamiento intermedio podrá seguir ordeñando sus vacas de la forma que ellas quieran. Sin estrés, sin molestia y siempre al ritmo de ordeño habitual
- lavado CIP automático después de su uso.



Sistemas de refrigeración inteligentes de GEA

Recuperación de calor WRA

Una central térmica en medio de un sistema de refrigeración



Características

- ahorro inteligente: para calentar a coste cero con el sistema de refrigeración
- el sistema de refrigeración de la leche caliente de la ubre extrae el calor para poder almacenarla, la instalación de recuperación de calor WRA reutiliza el calor liberado y lo guarda con la máxima eficiencia en el depósito de agua caliente a 50-60°C
- el aislamiento de alta calidad evita las pérdidas de calor, y los ánodos protegen contra la corrosión
- el elemento calefactor opcional garantiza una temperatura del agua constante
- acumulador vertical de 100 a 2000 l
- funcionamiento a través de un termocambiador de placas externo
- acumulador de pared con un volumen de 100 y 200 l, funcionamiento a través de un termocambiador interno en forma de espiral



Núm. ref.	Descripción
7090-1109-630/ 640/ 650/660/670/740/750/790/ 800	Calentador WRA

Refrigerador de placas PK

Equipos potentes y universales con un máximo grado de eficacia

Uso como refrigerador previo y, si es necesario, como modelo combinado para la refrigeración previa y rápida:

Un intercambio vertiginoso a contracorriente

En su estrategia de refrigeración, apueste siempre por la máxima eficiencia. Los refrigeradores de placas GEA convencen por su extraordinario grado de eficacia desde dos puntos de vista: por un lado, el perfil optimizado desde el punto de vista hidrodinámico de las placas de refrigeración de acero fino pulido ofrece una potencia frigorífica sobresaliente durante el ordeño siguiendo el principio de contracorriente. Por otro, la resistencia al flujo extremadamente reducida permite generar remolinos óptimos durante la limpieza. ¡Con los refrigeradores de placas GEA recibirá la mejor asistencia por partida doble: una refrigeración rápida para un balance energético impecable y una limpieza sin residuos para un estándar de higiene elevado!



Características

- perfil optimizado desde el punto de vista hidrodinámico de las placas de refrigeración de acero fino pulido
- ofrece una potencia frigorífica sobresaliente durante el ordeño siguiendo el principio de contracorriente
- resistencia al flujo extremadamente reducida permite generar remolinos óptimos durante la limpieza
- la mejor prestación por partida doble: una refrigeración rápida para un balance energético impecable y una limpieza sin residuos para un estándar de higiene elevado
- a contracorriente de 1 l de agua de manantial o corriente por litro de leche cruda, la temperatura de la leche se enfría hasta quedar aproximadamente 3°C por encima de la temperatura del agua
- el agua calentada en el termocambiador se puede emplear, por ejemplo, para los abrevaderos
- funcionamiento con agua helada para la refrigeración rápida
- acumulador de almacenamiento intermedio de 300-1500 l, funcionamiento a través de un termocambiador de placas externo
- rendimiento de 1500-12 000 litros, varios tamaños disponibles, mayor rendimiento previo pedido
- placas de refrigeración de acero fino 316-TI resistente al cloro y la presión
- homologación para agua de manantial potable
- montaje universal en pared o suelo



Núm. ref.	Descripción
7042-2898-760/ 770/ 780/ 790/ 800/ 810/ 820/ 830/ 840	PK



Soluciones de manejo de estiércol

Construya su propia solución única e individualizada gracias a nuestra amplia selección de productos de alto rendimiento.

GEA ofrece una línea completa de equipos de manejo de estiércol para las granjas lecheras modernas e instalaciones de porcino de última generación. La línea de productos de GEA incluye separadores de estiércol líderes en la industria, tecnología de separación innovadora y bombas de estiércol, agitadores y sistemas de limpieza.

El diseño y la calidad de este equipo, combinados con la experiencia de nuestros especialistas en manejo de estiércol, nos permiten traer soluciones únicas e individualizadas para operaciones agrícolas de todos los tamaños.

Manejo de purín

Bombas articuladas para la homogenización y bombeo purín Houle

GEA está desarrollando constantemente sus productos para ofrecer soluciones a medida que se adapten a las realidades y expectativas de los agricultores de hoy en día como la bomba Super Pump PTO articulada.



Grupo objetivo

- explotaciones lecheras y porcinas
- estiércol de vacuno líquido o purín porcino con una cantidad limitada de paja picada
- la consistencia máxima de transferencia es de 19 mm
- la consistencia máxima de agitación es de 57 mm
- válido para estiércol con materiales abrasivos (arenas, carbonatos...).
- ganaderos que buscan mejorar la eficacia de agitación y ahorrar tiempo de agitación
- ganaderos que desean agitar el estiércol contenido en fosas de purín más grandes con una bomba y sin tener que desplazarse por la fosa para obtener una homogeneización completa
- tractores de 100 HP 540 RPM

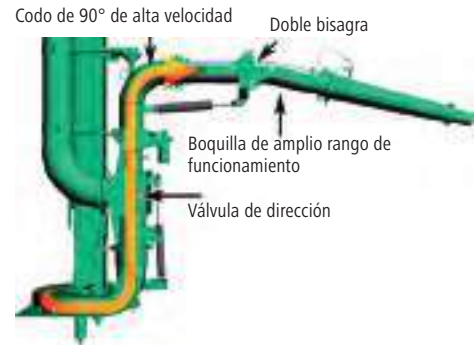

Características y beneficios

- el posicionamiento de la boquilla sobre la válvula direccional permite que el estiércol fluya directamente a través de la boquilla con una restricción mínima
- esto permite una mayor velocidad y, por tanto, una mayor agitación

Descripción		
Bomba articulada Super Pump 18,4 pies (5,6 m)	para fosa purín 4,3 m profundidad	capacidad bombeo 6.000- 8.000 l /min
Bomba articulada Super Pump 21 pies (6,4 m)	para fosa purín 4,9 m profundidad	capacidad bombeo 6.000- 8.000 l /min
Bomba articulada Super Pump 24 pies (7,4 m)	para fosa purín 5,5m profundidad	capacidad bombeo 6.000- 8.000 l /min
Bomba articulada Super Pump 32 pies (9,75m)	para fosa purín 7,6 m profundidad	capacidad bombeo 10.000-12.000 l /min



Separadores sólido-líquido

Houle XScrew

El XScrew es un separador de estiércol especialmente diseñado para pequeñas y medianas explotaciones de establos. Proporciona un sistema confiable, asequible y fácil de usar para producir lechos de fibra o sólidos separados.



Características

- el XScrew está disponible en dos modelos: El modelo XScrew HD es para un contenido de materia seca superior al 30% y el modelo ND es para sólidos hasta un 25% de materia seca
- el XScrew puede procesar la producción diaria de estiércol de 30 a 60 vacas en una hora - o de 2 a 10 m³ / hora. Para una mayor capacidad, se pueden instalar múltiples tornillos X en paralelo con unidades que funcionan lado a lado con el mismo depósito de admisión
- el XScrew cuenta con 5 HP (3 kW) de motor y tiene varias opciones para adaptar el equipo para su operación incluyendo el tamaño de apertura de la pantalla, las características del panel de control y las configuraciones de plomería de entrada de rodillos



Houle XPress

El XPress es un sistema de separación de estiércol diseñado para producir el lecho de fibra de la más alta calidad. Es perfectamente adecuado para las granjas lecheras de mediana a gran escala, donde hay un volumen significativo de estiércol a procesar.



Características

- una configuración con una compresión resulta en una tasa de materia seca entre 24 y 28%. Con dos o tres compresiones, la tasa de materia seca de salida sólida oscila entre 30 y 34%
- el modelo más grande puede procesar la producción diaria de estiércol de 180 a 300 vacas en una hora - o un equivalente de 23 a 40 m³/h
- eficiencia energética 1,5 CV (1,1 kW) para cada conjunto de prensas de rodillos
- ideal camas de arena



Separadores sólido-líquido

Houle Sloped Screen Separator

Sloped Screen Separator de acero inoxidable elimina el material fibroso de los líquidos de descarga para optimizar la calidad del agua para un mayor reciclaje.



Características

- varias aberturas de la pantalla aseguran la máxima eliminación de sólidos
- pantalla plegable estándar para facilitar la limpieza
- el diseño único de la curva vertical de la pantalla ralentiza el flujo de estiércol para optimizar el efecto de separación
- toda la construcción de acero inoxidable para una vida útil máxima
- el diseño eficaz permite procesar el volumen de estiércol desde 500 hasta 3.000 animales por día
- ideal camas de arena



FAN PSS

El separador de tornillo de presión PSS de FAN.



Características

- el separador de tornillo de presión PSS de FAN puede ajustarse a diferentes contenidos de materia seca
- los líquidos gruesos (20% de materia seca) así como los líquidos delgados (por debajo del 0,1% de materia seca) pueden ser tratados óptimamente. Permite un contenido de materia seca en el rango entre 25 y 55 %
- separador FAN PSS 3.2, 520 mm para granjas a partir de 200 animales
- separador FAN PSS 3.2, 780 mm para granjas a partir de 500 animales



GEA FRone

Empujador automático de alimentación Menos trabajo. Mayor rendimiento.

La tecnología inteligente es atractiva, especialmente cuando hace su trabajo más fácil y ahorra tiempo valioso.

El empujador de alimentación totalmente automatizado, FRone, de GEA, mueve la alimentación hacia la línea de alimentación en las horas que defina y según las rutas que establezca. Esto asegura que sus vacas tengan acceso a alimento fresco y de alta calidad durante todo el día - incluso animales de menor rango en el segundo grupo de alimentación, y esto a su vez te beneficia. A medida que mejora la salud ruminal de los animales y el confort general, aumenta el rendimiento de la leche. El FRone es una adición valiosa a cualquier granja lechera.

- ahorra más de 90 horas de trabajo por año (Basado en la alimentación manual que empuja durante 5 minutos, 3 veces al día)
- mayores rendimientos de leche (entre 1% y 3%)
- mejora de la sanidad animal
- uso más frecuente del robot de ordeño
- max. velocidad de 6 metros por minuto
- puede funcionar durante un máximo de 19 horas por día (5 horas tiempo total de carga)
- rebaños de hasta 2.000 vacas
- rutas ilimitadas



Fácil de programar y manejar con un mando a distancia intuitivo

Núm. ref.	Descripción
5580-6950-010	Giro izqda./Carga izqda. con 60 transponders
5580-6950-020	Giro izqda./Carga dcha. con 60 transponders
5580-6950-030	Giro dcha./Carga dcha. con 60 transponders
5580-6950-040	Giro dcha./Carga izqda. con 60 transponders
5580-6950-080	Transponders de vidrio incluyendo soporte por pieza



SRone / SRone+

Fuerte, ágil, confiable, inteligente, para una perfecta limpieza del establo

SRone limpieza a fondo

El robot limpiador de parrillas GEA resulta ideal para limpieza de pasillos principales y pasillos de conexión, especialmente las esquinas y bordes del establo.

Núm. ref.	Descripción
7100-6100-000	SRone 140 cm
7100-6100-010	SRone 170 cm
7100-6100-020	SRone 200 cm
5560-0000-084	SRone + Sensor 140 cm
5560-0000-085	SRone + Sensor 170 cm
5560-0000-086	SRone + Sensor 200 cm



SRone /SR one +

- optimiza la limpieza en pasillos con parrilla
- el seguro sistema de guía lateral mantiene SRone en el camino correcto todo el tiempo
- SRone apto para granjas de hasta 8,000 m² de suelo emparrillado SRone + Apto para granjas de hasta 12.000 m²
- SRone Tiempo funcionamiento de hasta 18 horas; tiempo de recarga 6 horas
- SRone + Tiempo funcionamiento de hasta 19 horas; tiempo de recarga 5 horas
- bajos costes de mantenimiento por hora de trabajo
- ahorra tiempo y esfuerzo



Equipamiento establos

Arrobadera Royal De Boer por cable

El diseño robusto de las arrobaderas por cable las hace apoyar bien, dejando limpios los suelos de hormigón y de goma

Royal DeBoer ajusta el tamaño de sus arrobaderas a sus necesidades presentando los modelos Jumbo y Duo Compact. El accionamiento Duo Compact viene en dos modelos, Duo Compact I y Duo Compact II. Cada sistema Duo Compact I cuenta con dos unidades de accionamiento mientras que en el sistema Jumbo es único. En el sistema Duo Compact una de las unidades mueve la arrobadera hacia adelante y atrás, mientras que la otra suelta y baja el cable. El accionamiento Duo Compact II es el hermano mayor del Duo Compact I. También viene con dos accionamientos, pero se lo usa para trabajos más pesados.

Descripción
Arrobadera Jumbo cable electromotor 0,35kw para pasillos hasta 75 m
Arrobadera Duo Compact I cable 2 electromotores 0,25 kw para pasillos hasta 65 m
Arrobadera Duo Compact II 2 electromotores 0,55 kw para pasillos hasta 100 m

Estos valores se refieren a un sistema con dos arrobaderas sobre suelo liso. Agregando arrobaderas disminuirá la longitud del circuito. Es un sistema ideal para situaciones donde haya 1 pasillo largo y 3 pasillos más cortos.

Arrobadera HOULE por cable

Arrobadera calidad premium de apta para establos de 2 - 4 pasillos con capacidad de limpiar pasillos muy largos (hasta 360m).



Descripción
Single Reduction 30" Drum 10 mm cable motor 0,75 kv para pasillos hasta 53 m
Single Reduction 30" Drum 13 mm cable motor 1 kv para pasillos hasta 71 m
Single Reduction 42" Drum 13 mm cable motor 1 kv para pasillos hasta 91 m
Single Reduction 60" Drum 13 mm cable motor 1,5 kv para pasillos hasta 134 m
Double Reduction 24"x 60" Drum 13 mm cable motor 2 kv para pasillos hasta 183 m

Estos valores se refieren a un sistema con dos arrobaderas sobre suelo liso. Agregando arrobaderas disminuirá la longitud del circuito. Es un sistema ideal para situaciones donde haya 1 pasillo largo y 3 pasillos más cortos.



GEA DairyProQ

Rotativa robotizada GEA. Ideal para granjas de medio gran tamaño

Monobox GEA

Un sólo movimiento para un ordeño perfecto

Monobox sólo necesita una colocación para realizar todas las etapas de una buena rutina de ordeño.

En un solo movimiento coloca, estimula, limpia, despunta, ordeña y realiza el sellado del pezón con producto desinfectante.

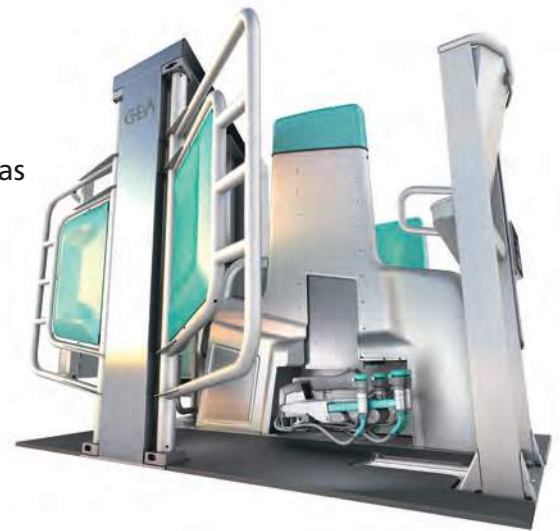

Los 6 pasos de la rutina de ordeño automática Monobox



1. Colocación y estimulación

Tan pronto como la pezonera se coloca comienza el proceso de estimulación mecánica que prepara la ubre para un ordeño rápido y con flujos altos.

La estimulación mecánica GEA permite reducir el tiempo de ordeño y una mayor producción por animal, ya que reduce la cantidad de ordeños bimodales.



2. Ordeño higiénico

Se produce el proceso de limpieza del pezón seguido de secado y despunte.

A diferencia de otros sistemas de ordeño la unidad de ordeño GEA Monobox no precisa de cepillos externos o cualquier otro aparato que pueda contaminarse fácilmente.

Al realizarse de manera regular y constante evitamos el ordeño de pezones sucios o húmedos.



3. Medición y análisis de la leche

El sistema de sensores analiza la temperatura, el color y la conductividad de la leche de despunte para detectar anomalías o mastitis.

Sensores adicionales monitorizan el flujo de cada cuarterón mientras se mide el volumen de leche producido. La información detallada de los mismos permite ajustes individuales precisos.



4. Ordeño completo, rápido, cómodo, confortable y completo

El ordeño en línea baja permite trabajar con vacíos bajos que garantizan un ordeño rápido y saludable para el pezón.

La línea baja proporciona estabilidad de vacío y mejores condiciones del pezón que las líneas altas con altos niveles de vacío. Este hecho tiene un efecto importante en la calidad final de nuestra leche.



5. Posicionamiento

El Brazo de ordeño ligero suspendido se adapta con facilidad a los movimientos naturales de la vaca. Esto evita malos posicionamientos del juego de ordeño, caídas y respiraciones.

Si una pezonera cae por cualquier circunstancia, esta no toca nunca el suelo hasta que vuelve a ser colocada, ni el juego de ordeño pierde el buen posicionamiento.

La corta longitud de las mangueras proporciona estabilidad y evita fluctuaciones.



6. Post Dip y retirada automática

Una vez finalizado el ordeño, y sin retirar la pezonera, cada cuarterón se rocía con producto desinfectante y cosmético.

Esta forma de aplicación tan directa permite una cobertura perfecta de forma homogénea en todo el pezón y una hidratación más efectiva.



GEA Monobox – Calidad, productividad y flexibilidad todo en uno

Módulo profesional de ordeño automático para el máximo rendimiento y la máxima salud de su rebaño.

El nuevo módulo GEA Monobox aprovecha las ventajas del celebrado módulo de ordeño DairyProQ para una producción superior de calidad de leche. La rutina de ordeño completa tiene lugar dentro de la pezonera, lo que asegura un ordeño higiénicamente impecable y una mayor salud del rebaño para una leche de calidad premium

La eficiencia única de GEA Monobox ordeña sus vacas en el momento oportuno.





We live our values.

Excellence • Passion • Integrity • Responsibility • GEA-versity

GEA Group is a global engineering company with multi-billion euro sales and operations in more than 50 countries. Founded in 1881, the company is one of the largest providers of innovative equipment and process technology. GEA Group is listed in the STOXX® Europe 600 Index.

GEA España

GEA Farm Technologies Ibérica S.L.

Av. Sant Julià 147

08403 Granollers, España

Tel +34 938 617 120

Fax +34 938 494 988

agricola@gea.com

gea.com